

\* Shows K2 type (Wall Mounted)

# Panasonic®

## Operating Instructions Air Conditioner

### Model No.

Indoor Units	Indoor Units	Outdoor Units		
<b>Wall Mounted</b>	<b>4-Way Cassette</b>	<b>mini</b>	<b>2WAY</b>	<b>3WAY</b>
<b>(K2 type)</b>	<b>60x60 (Y2 type)</b>	<b>(LE1 type)</b>	<b>(ME1 type)</b>	<b>(MF2 type)</b>
<b>S-15MK2E5A</b>	<b>S-15MY2E5A</b>	<b>U-4LE1E5</b>	<b>U-8ME1E81</b>	<b>U-8MF2E8</b>
<b>S-22MK2E5A</b>	<b>S-22MY2E5A</b>	<b>U-5LE1E5</b>	<b>U-10ME1E81</b>	<b>U-10MF2E8</b>
<b>S-28MK2E5A</b>	<b>S-28MY2E5A</b>	<b>U-6LE1E5</b>	<b>U-12ME1E81</b>	<b>U-12MF2E8</b>
<b>S-36MK2E5A</b>	<b>S-36MY2E5A</b>	<b>U-4LE1E8</b>	<b>U-14ME1E81</b>	<b>U-14MF2E8</b>
	<b>S-45MY2E5A</b>	<b>U-5LE1E8</b>	<b>U-16ME1E81</b>	<b>U-16MF2E8</b>
	<b>S-56MY2E5A</b>	<b>U-6LE1E8</b>	<b>U-18ME1E81</b>	
			<b>U-20ME1E81</b>	



### ENGLISH

2 ~ 15

Before operating the unit, read these operating instructions thoroughly and keep them for future reference.

### FRANÇAIS

16 ~ 29

Avant d'utiliser l'appareil, lisez ce mode d'emploi dans son intégralité et conservez-le pour toute référence ultérieure.

### ESPAÑOL

30 ~ 43

Antes de operar la unidad, lea atentamente estas instrucciones de funcionamiento y guárdelas para futuras consultas.

### DEUTSCH

44 ~ 57

Bevor Sie das Gerät in Betrieb nehmen, lesen Sie bitte diese Bedienungsanleitung aufmerksam durch und bewahren Sie sie für die künftige Verwendung auf.

### ITALIANO

58 ~ 71

Prima di utilizzare l'unità, leggere a fondo queste istruzioni per l'uso e conservarle come riferimento futuro.

### NEDERLANDS

72 ~ 85

Lees deze gebruiksinstructies goed door voor u het apparaat gebruikt en bewaar ze voor toekomstig gebruik.

### PORTUGUÊS

86 ~ 99

Antes de utilizar o aparelho, leia completamente este manual de instruções e guarde-o para futuras referências.

### ΕΛΛΗΝΙΚΑ

100 ~ 113

Πριν θέσετε τη μονάδα σε λειτουργία, διαβάστε πολύ καλά αυτές τις οδηγίες χρήσης και διατηρήστε τις για μελλοντική αναφορά.

### БЪЛГАРСКИ

114 ~ 127

Преди да започнете експлоатацията на този уред, прочетете внимателно тези инструкции и ги запазете, за да можете да правите справки с тях и в бъдеще.

### РУССКИЙ

128 ~ 141

Перед использованием этого устройства внимательно прочитайте настоящую инструкцию по эксплуатации и сохраните ее для дальнейших справок.

### УКРАЇНСЬКА

142 ~ 156

Уважно прочитайте цю інструкцію з експлуатації перед тим, як увімкнути пристрій, та збережіть її на майбутнє.

### B.INDONESIA

158 ~ 171

Sebelum mengoperasikan unit, baca petunjuk pengoperasian ini secara menyeluruh dan simpan untuk referensi mendatang.



Panasonic Corporation  
1006 Kadoma, Kadoma City, Osaka, Japan

F569612

---

## CONTENTS

	Page
PRODUCT INFORMATION.....	2
SAFETY PRECAUTIONS.....	2
INSTALLATION LOCATION.....	2
ELECTRICAL REQUIREMENTS.....	3
SAFETY INSTRUCTIONS.....	3
INFORMATION.....	6
OPERATION.....	7
ADJUSTING AIRFLOW DIRECTION.....	9
ADJUSTING AIRFLOW DIRECTION FOR MULTIPLE INDOOR UNITS USING SINGLE REMOTE CONTROLLER (WIRED).....	11
SPECIAL REMARKS.....	12
CARE AND CLEANING.....	12
TROUBLESHOOTING.....	14
CHECK BEFORE REQUIRING SERVICES.....	15
TIPS FOR ENERGY SAVING.....	15
SPECIFICATIONS.....	172

---

## PRODUCT INFORMATION

If you have problems or questions concerning your Air Conditioner, you will need the following information. Model and serial numbers are on the nameplate on the bottom of the cabinet.

Model No. \_\_\_\_\_ Serial No. \_\_\_\_\_

Date of purchase \_\_\_\_\_

Dealer's address \_\_\_\_\_

Phone number \_\_\_\_\_

---

## SAFETY PRECAUTIONS

The following symbols used in this manual, alert you to potentially dangerous conditions to users, service personnel or the appliance:



**WARNING**

This symbol refers to a hazard or unsafe practice which can result in severe personal injury or death.



**CAUTION**

This symbol refers to a hazard or unsafe practice which can result in personal injury or product or property damage.

---

## INSTALLATION LOCATION

- We recommend that this air conditioner be installed properly by qualified installation technicians in accordance with the Installation Instructions provided with the unit.
- Before installation, check that the voltage of the electric supply in your home or office is the same as the voltage shown on the nameplate.



**WARNING**

- **Do not install this air conditioner where there are fumes or flammable gases, or in an extremely humid space such as a greenhouse.**
- **Do not install the air conditioner where excessively high heat-generating objects are placed.**

**Avoid:** To protect the air conditioner from heavy corrosion, avoid installing the outdoor unit where salty sea water can splash directly onto it or in sulphurous air near a spa.



## ELECTRICAL REQUIREMENTS

1. All wiring must conform to the local electrical codes. Consult your dealer or a qualified electrician for details.
2. Each unit must be properly grounded with a ground (or earth) wire or through the supply wiring.
3. Wiring must be done by a qualified electrician.



**To warm up the system, the power mains must be turned on at least five (5) hours before operation. Leave the power mains ON unless you will not be using this appliance for an extended period.**

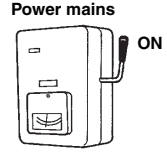

**NOTE**

Disconnect the mains plug from the supply socket and main circuit breaker when not in use for an extended period of time. When turning off some of the outdoor or indoor units, the entire system becomes inoperative.

## SAFETY INSTRUCTIONS

- Read these Operating Instructions carefully before using this air conditioner. If you still have any difficulties or problems, consult your dealer for help.
- This air conditioner is designed to give you comfortable room conditions. Use this only for its intended purpose as described in these Operating Instructions.



Confirm to authorized dealer or specialist on usage of specified refrigerant type. Using of refrigerant other than the specified type may cause product damage, burst and injury etc.

Never touch the unit with wet hands.

Never use or store gasoline or other flammable vapor or liquid near the air conditioner — it is very dangerous.

Do not use this appliance in a potentially explosive atmosphere.



This air conditioner has no ventilator for intaking fresh air from outdoors. You must open doors or windows frequently when you use gas or oil heating appliances in the same room, which consume a lot of oxygen from the air. Otherwise there is a risk of suffocation in an extreme case.

Provide a power outlet to be used exclusively for each unit, and a power supply disconnect, circuit breaker and earth leakage breaker for overcurrent protection should be provided in the exclusive line.



WARNING

Provide a power outlet exclusively for each unit, and full disconnection means having a contact separation in all poles must be incorporated in the fixed wiring in accordance with the wiring rules.

To prevent possible hazards from insulation failure, the unit must be grounded.



Do not clean inside the indoor and outdoor units by users. Engage authorized dealer or specialist for cleaning.

In case of malfunction of this appliance, do not repair by yourself. Contact to the sales dealer or service dealer for a repair.

Refrigerant gas leakage may cause fire.

For safety, be sure to turn the air conditioner off and also to disconnect the power before cleaning or servicing.





Pull off the power plug from a receptacle, or switch off the breaker, or switch off the power disconnecting mean to isolate the air conditioner from the main power supply in case of emergency.



WARNING

Do not insert your fingers or other objects into the air conditioner indoor or outdoor unit, rotating parts may cause injury. 

Do not use modified cord, joint cord, extension cord or unspecified cord to prevent overheating and fire.  

Stop using the product when any abnormality/failure occurs and disconnect the power plug or turn off the power switch and breaker. (Risk of smoke/fire/electric shock)

Examples of abnormality/failure

- The ELCB trips frequently.
- Burning smell is observed.
- Abnormal noise or vibration of the unit is observed.
- Water leaks from the indoor unit.
- Power cord or plug becomes abnormally hot.
- Fan speed cannot be controlled.
- The unit stops running immediately even if it is switched on for operation.
- The fan does not stop even if the operation is stopped.

Contact immediately your local dealer for maintenance/repair.

**CAUTION**

This appliance is intended to be used by expert or trained users in shops, in light industry and on farms, or for commercial use by lay persons.

Do not turn the air conditioner on and off from the power mains switch. Use the ON/OFF operation button.

Do not stick anything into the air outlet of the outdoor unit. This is dangerous because the fan is rotating at high speed. 



Do not touch the air inlet or the sharp aluminum fins of the outdoor unit. You may get injured. 

Keep the fire alarm and the air outlet at least 1.5m away from the unit.

**CAUTION**

This appliance can be used by children aged from 8 years and above and persons with reduced physical, sensory or mental capabilities or lack of experience and knowledge if they have been given supervision or instruction concerning use of the appliance in a safe way and understand the hazards involved.

Do not cool or heat the room too much if babies or invalids are present.

Do not stick any object into the FAN CASE. You may be injured and the unit may be damaged.  

Do not sit or step on the unit. You may fall down accidentally. 

**NOTICE**

- The compressor may occasionally stop during thunderstorms. This is not a mechanical failure. The unit automatically recovers after a few minutes.
- The English text is the original instructions. Other languages are translation of the original instructions.



**Stop using the product when any abnormality/failure occurs and disconnect the power plug.**

**(Risk of smoke/fire/electric shock)**

Examples of abnormality/failure

- The product sometimes does not start when turned on.
- The power is sometimes disconnected when the cord is moved.
- Burnt odor or abnormal noise is detected during operation.
- The body is deformed or abnormally hot.

Contact immediately your local dealer for maintenance/repair.

**IMPORTANT INFORMATION REGARDING THE REFRIGERANT USED**

This product contains fluorinated greenhouse gases covered by the Kyoto Protocol. Do not vent gases into the atmosphere.

Refrigerant type: R410A

GWP<sup>(1)</sup> value: 1975

<sup>(1)</sup> GWP = global warming potential

Periodical inspections for refrigerant leaks may be required depending on European or local legislation. Please contact your local dealer for more information.

# INFORMATION

## Operation Condition

Use this air conditioner under the following temperature range.

Outdoor Unit		Indoor	Outdoor
mini (LE1 type)	Cooling mode	14°C ~ 25°C (*WBT)	-10°C ~ 46°C (*DBT)
	Heating mode	16°C ~ 30°C (*DBT)	-20°C ~ 18°C (*WBT) -20°C ~ 24°C (*DBT)
2WAY (ME1 type)	Cooling mode	14°C ~ 25°C (*WBT)	-10°C ~ 43°C (*DBT)
	Heating mode	16°C ~ 30°C (*DBT)	-25°C ~ 15°C (*DBT)
3WAY (MF2 type)	Cooling mode	14°C ~ 25°C (*WBT)	-10°C ~ 46°C (*DBT)
	Heating mode	15°C ~ 30°C (*DBT)	-20°C ~ 18°C (*WBT)
	Cooling & heating mode	—	-10°C ~ 24°C (*DBT)

\*DBT: Dry bulb temperature

\*WBT: Wet bulb temperature

### Information for Users on Collection and Disposal of Old Equipment and Used Batteries



These symbols on the products, packaging, and/or accompanying documents mean that used electrical and electronic products and batteries should not be mixed with general household waste.

For proper treatment, recovery and recycling of old products and used batteries, please take them to applicable collection points, in accordance with your national legislation and the Directives 2002/96/EC and 2006/66/EC.

By disposing of these products and batteries correctly, you will help to save valuable resources and prevent any potential negative effects on human health and the environment which could otherwise arise from inappropriate waste handling.

For more information about collection and recycling of old products and batteries, please contact your local municipality, your waste disposal service or the point of sale where you purchased the items.

Penalties may be applicable for incorrect disposal of this waste, in accordance with national legislation.

#### For business users in the European Union

If you wish to discard electrical and electronic equipment, please contact your dealer or supplier for further information.

#### [Information on Disposal in other Countries outside the European Union]

These symbols are only valid in the European Union. If you wish to discard these items, please contact your local authorities or dealer and ask for the correct method of disposal.



#### Note for the battery symbol (bottom two symbol examples):

This symbol might be used in combination with a chemical symbol. In this case it complies with the requirement set by the Directive for the chemical involved.



Pb

# OPERATION

## Names of Parts

### INDOOR UNIT

#### Y2 type (4-WAY CASSETTE 60x60)

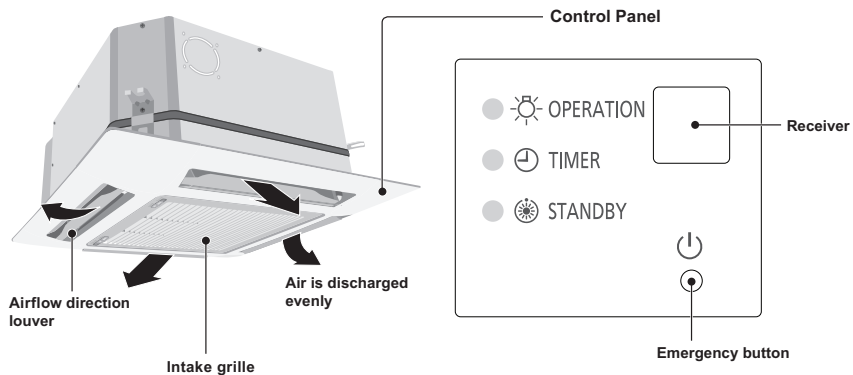

#### K2 type (WALL MOUNTED)

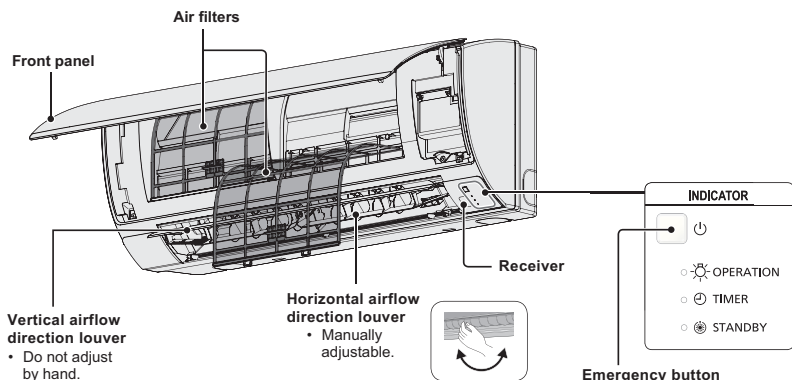

### Wireless Remote Controller (Optional parts)

**NOTE** Refer to the Operating Instructions attached to the optional Wireless Remote Controller.



(Wireless type: available for all indoor units)

### High-Spec Wired Remote Controller (Optional parts)

**NOTE** Refer to the Operating Instructions attached to the optional High-Spec Wired Remote Controller.



(Wired type: available for all indoor units)

## Timer Remote Controller (Optional parts)

(Wired type: available for all indoor units)

**NOTE** For details, refer to the Operating Instructions attached to the optional Timer Remote Controller.

### ex.) Timer Remote Controller

#### ■ Names and Operations

##### 1. (Start/Stop) button

Pushing this button starts, and pushing again stops the unit.

Operation lamp :  
 When started → lights up  
 When stopped → goes out

##### Operation lamp

The lamp is turned on when an air conditioner is in operation.  
 This lamp blinks when an error occurs or a protective device is activated.

##### 2. (Mode select) button

Pushing this button to select an operation mode.

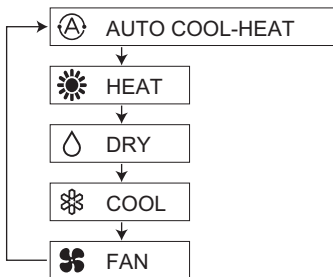

... Auto cooling-heating mode detects the difference between the preset temperature on the controller and the actual room temperature. Then it automatically selects heating or cooling mode.  
 (The automatic heating and cooling control for 2WAY and mini VRF system can be performed when all indoor units in the same refrigerant circuit are controlled in a group control.)

##### 3. (Fan speed) button

Changing the fan speed.



**NOTE :**  
 When Mode select button is set to FAN, AUTO mode cannot be selected.

##### 4. (Swing/Air direction) button

Push the Swing/Airflow direction button to set the auto swing or air direction to a specific angle. (For details, see "Adjusting Airflow Direction" section.)

##### 5. Temperature setting buttons

Changing the temperature setting.  
 Push the Temperature Setting buttons to change the desired temperature setting.

#### ■ Group Control

Group control function is suitable for operating the multiple air conditioners in a large single room.

- Up to 8 units can be connected.
- Operation of all indoor units in the same mode except for airflow direction.
- Use the indoor unit's temperature sensor.

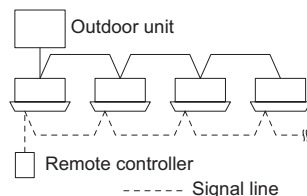
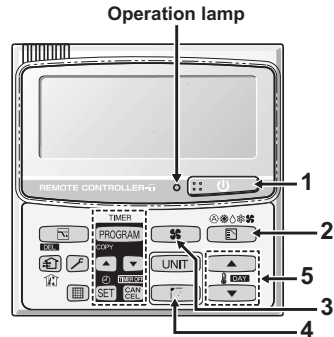

## ADJUSTING AIRFLOW DIRECTION

The functions differ depending on the indoor unit used. The airflow direction cannot be set using the remote controller for any unit which is not listed below.

Y2 type, K2 type:





- Never use your hands to move the flap (vertical airflow flap) that is controlled using the remote controller.
- When the air conditioner is turned off, the flap automatically moves toward the direction of closing.
- The flap (vertical airflow flap) moves to the upward position when performing the standby operation for heating. The swing operation is made after the standby operation for heating is released, but swing is indicated on the remote controller even during the standby operation for heating.

### Setting the airflow direction

The airflow direction changes each time the  FLAP button is pressed during operation.

### To activate the swing operation



Press the FLAP button to set the flap (vertical airflow flap) to the downward position, and then press the FLAP button again. This displays , and the airflow automatically swings up and down.

Heating	Cooling and drying	Fan operation	All operations
<p>Set the flap (vertical airflow flap) to the downward position. If the flap is set to the upward position, the warm air may not reach the floor.</p> 	<p>The flap (vertical airflow flap) can be set to one of three positions.</p> 		

### To stop the swing operation

Press the FLAP button again during the flap swing operation to stop the flap at the desired position. Then, the airflow can be set from the top position by pressing the FLAP button again.

### Indicator when swing operation is stopped

Fan and heating	Cooling and drying
	

During cooling or drying operation, the flap will not stop at the downward position. Even if the flap is stopped at the downward position during the swing operation, it will not stop until it moves to the third position from the top.

## ADJUSTING AIRFLOW DIRECTION (CONTINUED)

### ■ 4-way cassette (Y2)

Y2 type air conditioner is equipped with auto flaps.

You can set the airflow direction to a specific angle or to the sweep mode using the remote controller.



**CAUTION**

**Do not move the flap with your hands.**

### ■ Wall mounted type (K2)

#### **Vertical directions (automatic)**

Confirm that the remote controller has been turned on. Press the FLAP button to start the flap moving up and down. If you want to stop the flap movement and to direct the air in the desired direction, press the FLAP button again. In the cool mode, do not direct the flap down and move out of the cooling zone "A", otherwise, condensation may drip on to the floor. Zone "A" is the recommended flap position for cooling.

When operating continuously in the fixed airflow direction setting for about an hour, the airflow direction is automatically controlled and the flap position is changed. The airflow direction may be different from the display on the remote controller.



**CAUTION**

**Do not move the flap with your hands.**

#### **Horizontal directions (manual)**

The horizontal airflow direction can be adjusted manually by moving the vertical vanes to the left or right.

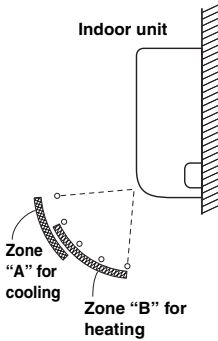



# ADJUSTING AIRFLOW DIRECTION FOR MULTIPLE INDOOR UNITS USING SINGLE REMOTE CONTROLLER (WIRED)

- If multiple indoor units are connected to a remote controller, the airflow direction can be set for each indoor unit by selecting the indoor units (see the operation below).
- To set the airflow for individual units, press the UNIT button. Display shows the indoor unit number under group control. Set the airflow direction for the indoor unit that is shown on the display.
- Each time UNIT is pressed, the indicator changes in the order shown below.
- When nothing is displayed, you can make the setting for all indoor units in one operation.
- The unit number is displayed as Outdoor Unit Number–Indoor Unit Number. It varies depending on the number of units under group control.

**Auto Flap ( UNIT ) button**

### One outdoor unit and eight indoor units

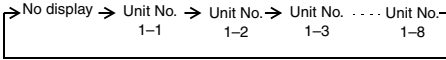

### Two outdoor units and four indoor units

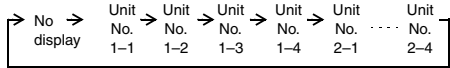





---

## SPECIAL REMARKS

### “DRY” Operation

- How it works**
- Once the room temperature reaches the level that was set, the unit repeats the cycle of turning on and off automatically.
  - In order to prevent the humidity in the room from rising again, the indoor fan also turns off when the unit stops operating.
  - The fan speed is set to “LO.” automatically, and cannot be adjusted.
  - “DRY” operation is not possible if the outdoor temperature is 15 °C or less.

### Heating Operation

- Heating performance**
- Because this appliance heats a room by utilizing the heat of the outside air (heat pump system), the heating efficiency will fall off when the outdoor temperature is very low. If sufficient heat cannot be obtained with this heat pump, use another heating appliance in conjunction with this unit.
- Defrosting**
- When the outdoor temperature is low, frost or ice may form on the outdoor heat exchanger coil, reducing the heating performance. When this happens, a microcomputer-controlled defrosting system operates. At the same time, the fan on the indoor unit stops (or runs at very low speed in some cases) and the “STANDBY” indicator appears on the display until defrosting is completed. Heating operation then restarts after several minutes. (This interval will vary slightly depending upon the outdoor temperature and the way in which frost forms.)
-  **(standby) on the display**
- For several minutes after the start of heating operation, the indoor fan will not start running (or it will run at very low speed in some cases) until the indoor heat exchanger coil has warmed up sufficiently. This is because a cold draft prevention system is operating. During this period, the “” (standby) indicator remains displayed.
  - “” (standby) remains displayed during defrosting or when the compressor has been turned off (or when the unit is running at very low speed) by the thermostat when the system is in the heating mode.
  - Upon completion of defrosting and when the compressor is turned on again, “” (standby) will turn off automatically as heating operation resumes.

### NOTE

#### Should the power fail while the unit is running

If the power supply for this unit is temporarily cut off, the unit will automatically resume operation (once the power is restored) using the same settings before the power was cut off.

---

## CARE AND CLEANING



### WARNING

1. For safety, be sure to turn the air conditioner off and also to disconnect the power before cleaning.
2. Do not pour water on the indoor unit to clean it. This will damage the internal components and cause an electric shock hazard.



### CAUTION

1. Never use solvents or harsh chemicals when cleaning the indoor unit. Do not wipe plastic parts using very hot water.
2. Some metal edges and the fins are sharp and may cause injury if handled improperly; be especially careful when you clean these parts.
3. The internal coil and other components of the outdoor unit must be cleaned periodically. Consult your dealer or service center.

#### Air intake and outlet side (Indoor unit)

Clean the air intake and outlet side of the indoor unit with a vacuum cleaner brush, or wipe them with a clean, soft cloth.  
If these parts are stained, use a clean cloth moistened with water. When cleaning the air outlet side, be careful not to force the vanes out of place.

**CAUTION**

- Switch off the power supply before cleaning.
- Do not touch the aluminium fin, sharp parts may cause injury.

**CLEANING INSTRUCTIONS**

- Do not use benzene, thinner or scouring powder.
- Use only soap (pH7) or neutral household detergent.
- Do not use water hotter than 40°C.

**HINTS**

- Clean the filter regularly for best performance and to reduce power consumption.
- Please consult your nearest dealer for seasonal inspection.

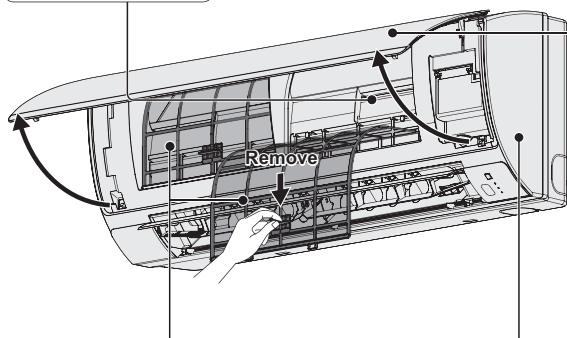
**ALUMINIUM FIN****AIR FILTERS**

- Air filters cleaning is needed every two weeks.
- Wash/rinse the filters gently with water to avoid damage to the filter surface.
- Dry the filters thoroughly under the shade, away from fire or direct sunlight.
- Replace any damage filter.

**FRONT PANEL****Remove Front Panel**

- Raise and pull to remove the front panel.
- Wash gently and dry.

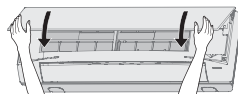
**Close Front Panel**

- Press down both ends of the front panel to close it securely.

**INDOOR UNIT**

Wipe the unit gently with a soft, dry cloth.

**ex.) Timer Remote Controller****■ Air Filter Maintenance**

It is recommended that the air filter be cleaned when the  (Filter) appears on the display. Clean the filter frequently for best performance in the area of dusty or oil spots regardless of filter status.

**■ After Cleaning**

1. After the air filter is cleaned, reinstall it in its original position.  
Be sure to reinstall in reverse order.
2. Press the Filter reset button.  
The  (Filter) indicator on the display goes out.

Filter indicator



Filter reset button

## TROUBLESHOOTING

If your air conditioner does not work properly, first check the following points before requesting service. If it still does not work properly, contact your dealer or a service center.

### INDOOR UNIT

Symptom		Cause
Noise	Sound like streaming water during operation or after operation	<ul style="list-style-type: none"> <li>• Sound of refrigerant liquid flowing inside unit</li> <li>• Sound of drainage water through drain pipe</li> </ul>
	Cracking noise during operation or when operation stops.	Cracking sound due to temperature changes of parts
Odor	Discharged air is smelled during operation.	Indoor odor components, cigarette odor and cosmetic odor accumulated in the air conditioner and its air is discharged. Unit inside is dusty. Consult your dealer.
Dewdrop	Dewdrop gets accumulated near air discharge during operation	Indoor moisture is cooled by cool wind and accumulated by dewdrop.
Fog	Fog occurs during operation in cooling mode. (Places where large amounts of oil mist exist at restaurants.)	<ul style="list-style-type: none"> <li>• Cleaning is necessary because unit inside (heat exchanger) is dirty. Consult your dealer as technical engineering is required.</li> <li>• During defrost operation</li> </ul>
Fan is rotating for a while even though operation stops.		<ul style="list-style-type: none"> <li>• Fan rotating makes operation smoothly.</li> <li>• Fan may sometimes rotate because of drying heat exchanger due to settings.</li> </ul>
Wind-direction changes while operating. Wind-direction setting cannot be made. Wind-direction cannot be changed.		<ul style="list-style-type: none"> <li>• When air discharge temperature is low or during defrost operation, horizontal wind flow is made automatically.</li> <li>• Flap position is occasionally set up individually.</li> </ul>
When wind-direction is changed, flap operates several times and stops at designated position.		When wind-direction is changed, flap operates after searching for standard position.
Dust		Dust accumulation inside indoor unit is discharged.
At the initial high-speed operation, the fan may sometimes rotate faster (for 3 to 30 minutes) than the setting speed.		This is for operation check in order to confirm whether the fan motor rotation is within use range.

### OUTDOOR UNIT

Symptom		Cause
No operation	When power is turned ON instantly.	Operation is not activated for the first approx. 3 minutes because compressor protection circuit is activated.
	When operation is stopped and resumed immediately.	
Noise	Noise often occurs in heating mode.	During defrost operation
Steam	Steam often occurs in heating mode.	
When stopped by remote controller, outdoor unit fan is sometimes operating for a while even though outdoor compressor is stopped.		Fan rotating makes operation smoothly.

## CHECK BEFORE REQUIRING SERVICES

Symptom	Cause	Remedy
Air conditioner does not run at all although power is turned on.	Power failure or after power failure	Press ON/OFF operation button on remote control unit again.
	Operation button is turned off.	<ul style="list-style-type: none"> <li>Switch on power if breaker is turned off.</li> <li>If breaker has been tripped, consult your dealer without turning it on.</li> </ul>
	Fuse blow out.	If blown out, consult your dealer.
Poor cooling or heating performance	Air intake or air discharge port of indoor and outdoor units is clogged with dust or obstacles.	Remove dust or obstruction.
	Wind speed switch is set to "Low".	Change to "High" or "Strong".
	Improper temperature settings	Refer to "TIPS FOR ENERGY SAVING".
	Room is exposed to direct sunlight in cooling mode.	
	Doors and /or windows are open.	
	Air filter is clogged.	Refer to "CARE AND CLEANING".
	Too much heat sources in room in cooling mode.	Use minimum heat sources and in a short time.
Too many people in room in cooling mode.	Reduce temperature settings or change to "High" or "Strong".	

If your air conditioner still does not work properly although you checked the points as described above, first stop the operation and turn off the power switch. Then contact your dealer and report the serial number and symptom. Never repair your air conditioner by yourself since it is very dangerous for you to do so. You also report if the inspection mark  and the letters E, F, H, L, P in combination with the numbers appear on the LCD of the remote control unit.

## TIPS FOR ENERGY SAVING

### Avoid

- **Do not block the air intake and outlet of the unit. If either is obstructed, the unit will not work well, and may be damaged.**
- Do not let direct sunlight into the room. Use sunshades, blinds or curtains. If the walls and ceiling of the room are warmed by the sun, it will take longer to cool the room.

### Do

- Always try to keep the air filter clean. (Refer to "CARE AND CLEANING".) A clogged filter will impair the performance of the unit.
- To prevent conditioned air from escaping, keep windows, doors and any other openings closed.

### NOTE

#### Should the power fail while the unit is running

If the power supply for this unit is temporarily cut off, the unit will automatically resume operation once power is restored using the same settings before the power was interrupted.

---

## TABLE DES MATIÈRES

	Page
INFORMATIONS SUR LE PRODUIT .....	16
PRÉCAUTIONS DE SÉCURITÉ .....	16
EMPLACEMENT D'INSTALLATION .....	17
INSTRUCTIONS RELATIVES À L'ALIMENTATION .....	17
CONSEILS DE SÉCURITÉ .....	18
INFORMATIONS .....	20
OPÉRATIONS .....	21
RÉGLAGE DU FLUX D'AIR .....	23
AJUSTEMENT DE LA DIRECTION DU FLUX D'AIR POUR PLUSIEURS UNITÉS INTÉRIEURES À L'AIDE D'UNE SEULE TÉLÉCOMMANDE (FILAIRE) .....	25
REMARQUES SPÉCIALES .....	26
ENTRETIEN ET NETTOYAGE .....	26
DÉPANNAGE .....	28
POINTS À VÉRIFIER AVANT DE SOLLICITER UNE RÉPARATION .....	29
CONSEILS POUR ÉCONOMISER DE L'ÉNERGIE .....	29
CARACTÉRISTIQUES .....	172

---

## INFORMATIONS SUR LE PRODUIT

Pour tout problème ou toute question relatifs au climatiseur, il faudra les informations ci-dessous. Les numéros de série et de modèle figurent sur la plaque signalétique placée sur le fond du coffret.

N° de modèle \_\_\_\_\_ N° de série. \_\_\_\_\_

Date d'achat \_\_\_\_\_

Adresse du concessionnaire \_\_\_\_\_

Numéro de téléphone \_\_\_\_\_

---

## PRÉCAUTIONS DE SÉCURITÉ

Les symboles suivants utilisés dans ce mode d'emploi avertissent d'un danger potentiel pour l'utilisateur, le personnel d'entretien ou l'appareil :



AVERTISSEMENT

Ce symbole signale un danger ou des opérations dangereuses qui risquent d'entraîner des blessures physiques graves, ou mortelles.



ATTENTION

Ce symbole signale un danger ou des opérations dangereuses qui risquent d'entraîner des blessures physiques ou des dommages matériels, notamment de l'appareil.

## EMPLACEMENT D'INSTALLATION

- Il est recommandé de faire installer l'appareil par un technicien qualifié et conformément aux instructions fournies avec l'appareil.
- Avant de procéder à l'installation, vérifier que la tension secteur du local d'utilisation (bureau ou habitation) est la même que celle indiquée sur la plaque signalétique.



AVERTISSEMENT

- Ne pas installer le climatiseur dans un endroit où existent des émanations gazeuses ou des gaz inflammables ou dans un endroit très humide comme une serre.
- Ne pas installer le climatiseur où se trouvent des objets dégagant une très forte chaleur.

**À éviter :** Pour protéger le climatiseur de toute corrosion, éviter d'installer l'élément extérieur dans un endroit qui risque d'être aspergé d'eau de mer ou dans un environnement sulfureux, par exemple à proximité d'une source thermique.

## INSTRUCTIONS RELATIVES À L'ALIMENTATION

1. Tous les câbles doivent respecter les codes électriques locaux. Pour les détails, consulter son concessionnaire ou un électricien qualifié.
2. Chaque élément doit être correctement mis à la terre avec un fil de terre (ou de masse) ou au moyen d'un câblage d'alimentation.
3. Les raccordements devront être confiés à un électricien qualifié.



ATTENTION

Pour chauffer le système, il doit être mis sous tension au moins cinq (5) heures avant son fonctionnement. Laissez le système sous tension, sauf si vous n'allez pas l'utiliser pendant une période de temps importante.

Alimentation du système

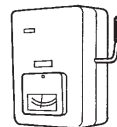







### REMARQUE







En cas de non-utilisation prolongée, débrancher la fiche du cordon d'alimentation de la prise secteur et du disjoncteur principal. Lorsque l'on éteint certaines des unités extérieures ou intérieures, l'ensemble du système devient inopérant.

## CONSEILS DE SÉCURITÉ

- Lire attentivement ce mode d'emploi avant de faire fonctionner le climatiseur. Si l'on rencontre des difficultés ou des problèmes, consulter son concessionnaire.
- Le climatiseur est conçu pour créer un environnement confortable chez soi. Ne l'utiliser qu'aux fins pour lesquelles il a été prévu, en suivant les instructions de ce mode d'emploi.

 AVERTISSEMENT	
S'informer auprès d'un revendeur agréé ou d'un spécialiste concernant l'utilisation du type de réfrigérant spécifié. L'utilisation d'un type de réfrigérant autre que celui spécifié comporte un risque d'endommagement du produit, d'éclatement et de blessure, etc.	
Ne jamais toucher l'unité avec des mains humides.	
Ne jamais utiliser ni entreposer d'essence ni aucune autre vapeur ou liquides inflammables près du climatiseur — cela serait extrêmement dangereux.	
Ne pas utiliser cet appareil dans une atmosphère potentiellement explosive.	
Le climatiseur ne possède pas de ventilateur d'admission d'air frais extérieur. Il faudra donc ouvrir fréquemment les portes ou les fenêtres si l'on utilise dans la même pièce des appareils de chauffage à gaz ou au mazout, qui consomment beaucoup d'oxygène. Sinon, il y aurait risque d'asphyxie dans les cas extrêmes.	
Prévoir une prise électrique à utiliser exclusivement pour chaque unité, et prévoir un dispositif de déconnexion de l'alimentation, un disjoncteur et un disjoncteur de fuite pour la protection contre surintensité de courant dans la ligne exclusive.	
Prévoir une prise secteur électrique exclusive pour chaque unité, et un moyen de déconnexion totale de l'alimentation ayant une séparation de contact sur tous les pôles doit être incorporé au câblage fixe conformément aux normes de câblage.	
Afin d'éviter des risques possibles découlant d'un défaut d'isolement, l'unité doit être mise à la terre.	
Les utilisateurs ne doivent pas nettoyer l'intérieur des unités intérieures et extérieures. Faire appel à un concessionnaire ou à un spécialiste pour le nettoyage.	
En cas de dysfonctionnement de cet appareil, ne pas le réparer soi-même. Prendre contact avec le revendeur ou un SAV pour la réparation.	
Une fuite de gaz frigorigène peut provoquer un incendie.	
Par mesure de sécurité, éteignez le climatiseur et débranchez-le aussi de la prise secteur avant son nettoyage ou entretien.	
Débrancher la prise d'alimentation de la prise secteur, ou désactiver le disjoncteur ou désactiver le dispositif de déconnexion de l'alimentation afin d'isoler le climatiseur de l'alimentation principale en cas d'urgence.	
N'insérez pas les doigts ni d'autres objets dans l'unité intérieure ou extérieure du climatiseur, car les pièces rotatives risquent de vous blesser.	
N'utilisez pas de cordon, de rallonge ou de cordon non spécifié afin d'éviter tout risque de surchauffe et d'incendie.	 

 AVERTISSEMENT	
Cesser d'utiliser le produit lorsqu'une anomalie ou défaillance quelconque se produit et débrancher la fiche d'alimentation ou mettre hors tension l'interrupteur et le disjoncteur. (Risque de fumée/feu/choc électrique)	
Exemples d'anomalie ou défaillance	
<ul style="list-style-type: none"> <li>• L'ELCB se déclenche fréquemment.</li> <li>• Odeur de brûlé est observée.</li> <li>• Un bruit ou des vibrations anormales de l'unité sont observés.</li> <li>• Fuite d'eau de l'unité intérieure.</li> <li>• Le cordon d'alimentation ou la prise deviennent anormalement chaud.</li> <li>• La vitesse du ventilateur ne peut pas être contrôlée.</li> <li>• L'unité s'arrête de fonctionner immédiatement même si elle est activée pour opérer.</li> <li>• Le ventilateur ne s'arrête pas même si l'opération est arrêtée.</li> </ul>	
Contacter immédiatement votre revendeur local pour l'entretien/réparation.	

 ATTENTION		
Cet appareil est conçu pour être utilisé par des utilisateurs expérimentés ou confirmés en magasin, dans l'industrie légère et dans les fermes, ou pour une utilisation commerciale par les profanes.		
Ne pas mettre le climatiseur sous et hors tension à l'aide de l'interrupteur d'alimentation du système. Utiliser le bouton de marche/arrêt de fonctionnement (ON/OFF).		
Ne rien introduire dans la sortie d'air de l'élément extérieur. Cela est très dangereux car le ventilateur marche à grande vitesse.		
Ne pas toucher l'arrivée d'air ou les ailettes coupantes en aluminium de l'unité extérieure. Il y a un risque de blessure.		
Placer l'alarme incendie et la sortie d'air à au moins 1,5 m de l'unité.		
Cet appareil peut être utilisé par des enfants à partir de 8 ans et des personnes aux facultés physiques, sensorielles ou mentales diminuées ou sans expérience ni expertise sous la surveillance ou s'ils ont reçu des instructions concernant l'utilisation sécuritaire de l'appareil et s'ils comprennent les risques encourus.		
Ne pas trop refroidir ou chauffer une pièce où se trouvent des bébés ou des malades.		
Ne pas introduire d'objet dans le BOITIER DU VENTILATEUR.	 	
Il y a un risque de blessure et l'unité pourrait être endommagée.		
Ne pas s'asseoir ou monter sur l'unité. Il y a un risque de chute accidentelle.		



#### NOTIFICATION

- Il se peut que le compresseur s'arrête parfois pendant des orages. Ceci n'est pas une panne mécanique. L'appareil redémarre automatiquement après quelques minutes.
- Le texte anglais correspond aux instructions d'origine. Les autres langues sont les traductions des instructions d'origine.



**Arrêter d'utiliser le produit lorsqu'une anomalie/panne se produit et débrancher la prise d'alimentation.**

**(Risque de fumée/incendie/décharge électrique)**

Exemples  
d'anomalie/  
panne

- Le produit ne se met parfois pas en marche lorsqu'il est mis sous tension.
- L'alimentation est parfois déconnectée lorsque le cordon est bougé.
- Une odeur de brûlé ou un bruit anormal est détecté pendant le fonctionnement.
- Le corps est déformé ou anormalement chaud.

Contactez immédiatement son concessionnaire pour un entretien/réparation.

### INFORMATIONS IMPORTANTES CONCERNANT LE RÉFRIGÉRANT UTILISÉ

Ce produit contient des gaz à effet de serre fluorés couverts par le protocole de Kyoto. Ne pas libérer les gaz dans l'atmosphère.

Type de réfrigérant: R410A

Valeur PRG<sup>(1)</sup>: 1975

<sup>(1)</sup> PRG = Potentiel de Réchauffement Global

Des vérifications périodiques d'absence de fuites peuvent être nécessaires en fonction de la législation européenne ou locale. Contactez votre revendeur local pour plus d'informations.

# INFORMATIONS

## Conditions de fonctionnement

Utilisez ce climatiseur dans la plage de température suivante.

Unité extérieure		Intérieure	Extérieure
mini (Type LE1)	Mode de refroidissement	14°C ~ 25°C (*TBH)	-10°C ~ 46°C (*TBS)
	Mode de chauffage	16°C ~ 30°C (*TBS)	-20°C ~ 18°C (*TBH) -20°C ~ 24°C (*TBS)
2WAY (Type ME1)	Mode de refroidissement	14°C ~ 25°C (*TBH)	-10°C ~ 43°C (*TBS)
	Mode de chauffage	16°C ~ 30°C (*TBS)	-25°C ~ 15°C (*TBS)
3WAY (Type MF2)	Mode de refroidissement	14°C ~ 25°C (*TBH)	-10°C ~ 46°C (*TBS)
	Mode de chauffage	15°C ~ 30°C (*TBS)	-20°C ~ 18°C (*TBH)
	Mode de refroidissement et chauffage	—	-10°C ~ 24°C (*TBS)

\*TBS : (Température Boule Sèche)

\*TBH : (Température Boule Humide)

### Avis aux utilisateurs concernant la collecte et l'élimination des piles et des appareils électriques et électroniques usagés



Apposé sur le produit lui-même, sur son emballage, ou figurant dans la documentation qui l'accompagne, ce pictogramme indique que les piles et appareils électriques et électroniques usagés doivent être séparés des ordures ménagères.

Afin de permettre le traitement, la valorisation et le recyclage adéquats des piles et des appareils usagés, veuillez les porter à l'un des points de collecte prévus, conformément à la législation nationale en vigueur ainsi qu'aux directives 2002/96/CE et 2006/66/CE. En éliminant piles et appareils usagés conformément à la réglementation en vigueur, vous contribuez à prévenir le gaspillage de ressources précieuses ainsi qu'à protéger la santé humaine et l'environnement contre les effets potentiellement nocifs d'une manipulation inappropriée des déchets.

Pour de plus amples renseignements sur la collecte et le recyclage des piles et appareils usagés, veuillez vous renseigner auprès de votre mairie, du service municipal d'enlèvement des déchets ou du point de vente où vous avez acheté les articles concernés. Le non-respect de la réglementation relative à l'élimination des déchets est passible d'une peine d'amende.

#### Pour les utilisateurs professionnels au sein de l'Union européenne

Si vous souhaitez vous défaire de pièces d'équipement électrique ou électronique, veuillez vous renseigner directement auprès de votre détaillant ou de votre fournisseur.

#### [Information relative à l'élimination des déchets dans les pays extérieurs à l'Union européenne]

Ce pictogramme n'est valide qu'à l'intérieur de l'Union européenne. Pour connaître la procédure applicable dans les pays hors Union Européenne, veuillez vous renseigner auprès des autorités locales compétentes ou de votre distributeur.



#### Note relative au pictogramme à apposer sur les piles (voir les 2 exemples ci-contre)

Le pictogramme représentant une poubelle sur roues barrée d'une croix est conforme à la réglementation.

Si ce pictogramme est combiné avec un symbole chimique, il remplit également les exigences posées par la Directive relative au produit chimique concerné.



# OPERATIONS

## Nom des pièces

### UNITÉ INTÉRIÈRE

#### Type Y2 (CASSETTE 4 VOIES 60x60)

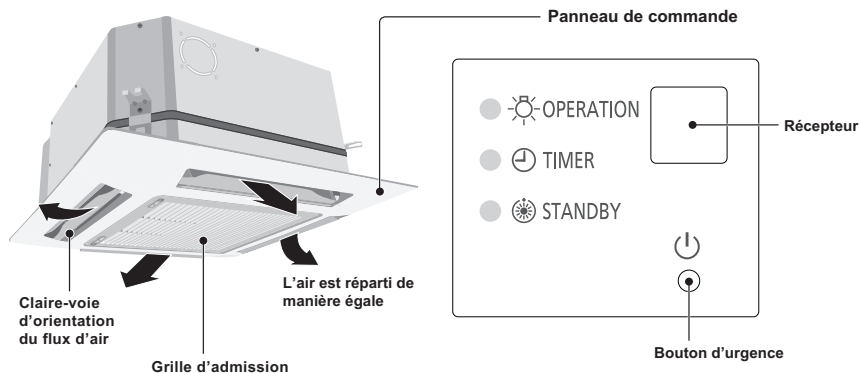

#### Type K2 (MONTÉ AU MUR)

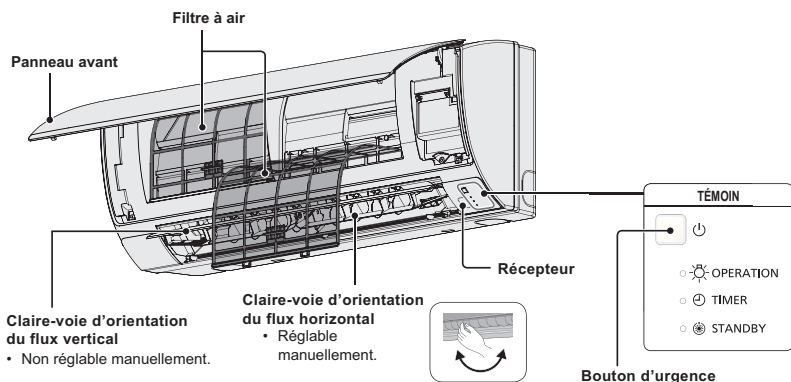

### Télécommande sans fil (pièces en option)

#### REMARQUE

Reportez-vous au mode d'emploi qui accompagne la télécommande sans fil en option.



(Type sans fil : disponible pour toutes les unités intérieures)

### Télécommande câblée haute performance (pièce en option)

#### REMARQUE

Reportez-vous au mode d'emploi qui accompagne la télécommande câblée haute performance en option.



(Type câblé : disponible pour toutes les unités intérieures)

## Télécommande de minuterie (pièces en option)

(Type avec fil : pour commander n'importe quel type de l'unité intérieure)

**REMARQUE** Pour en savoir plus, consultez le mode d'emploi accompagnant la télécommande de minuterie en option.

par ex.) Télécommande de minuterie

### ■ Nomenclature et fonctionnement

#### 1. **Bouton (Démarrage/Arrêt)**

Appuyez sur ce bouton pour démarrer ou arrêter l'unité.

Témoin de fonctionnement :  
 Au démarrage → s'allume  
 À l'arrêt → s'éteint

#### Témoin de fonctionnement

Le témoin s'allume lorsqu'un climatiseur fonctionne.

Ce témoin clignote en cas d'erreur ou d'activation d'un dispositif de protection.

Témoin de fonctionnement

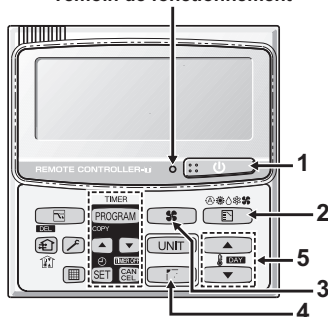

#### 2. **Bouton (Sélection de mode)**

Appuyez sur ce bouton pour sélectionner un mode de fonctionnement.

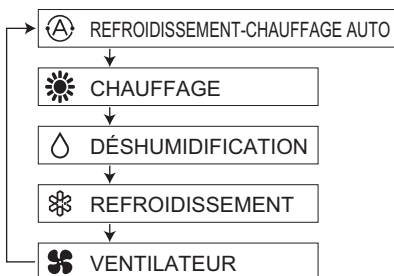

... Le mode de refroidissement-chauffage automatique détecte la différence entre la température préréglée sur la télécommande et la température réelle de la pièce. Il sélectionne ensuite automatiquement le mode de chauffage ou de refroidissement. (Le contrôle automatique du chauffage et du refroidissement pour le système 2WAY et mini VRF peut être effectué lorsque toutes les unités intérieures dans le même circuit frigorifique sont commandées via une commande de groupe.)

#### 3. **Bouton (vitesse du ventilateur)**

Pour changer la vitesse du ventilateur.



#### REMARQUE :

Lorsque le bouton de sélection de mode est réglée sur VENTILATEUR, le mode AUTO ne peut pas être sélectionné.

#### 4. **Bouton (Oscillation/Sens de l'air)**

Appuyez sur le bouton Oscillation/Sens de l'air pour régler l'oscillation automatique ou le sens de l'air dans un angle spécifique. (Pour en savoir plus, voir la section « Réglage du flux d'air ».)

#### 5. **Boutons de réglage de la température**

Pour changer le réglage de la température.

Appuyez sur les boutons de réglage de la température pour changer le réglage de température souhaité.

### ■ Commande de groupe

La fonction de commande de groupe permet de commander plusieurs climatiseurs dans une seule grande pièce.

- Jusqu'à 8 unités peuvent être connectées.
- Toutes les unités intérieures fonctionnent dans le même mode, à l'exception de l'orientation du flux d'air.
- Utilisez le capteur de température de l'unité intérieure.

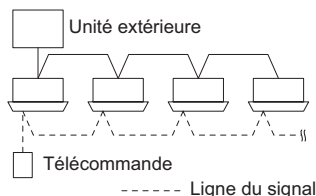

## RÉGLAGE DU FLUX D'AIR

Les fonctions varient en fonction de l'unité intérieure utilisée. La direction du flux d'air ne peut pas être réglée à l'aide de la télécommande pour les unités listées ci-dessous.

Type Y2, type K2 :





- Ne jamais déplacer manuellement le volet contrôlé par la télécommande (volet de circulation d'air vertical).
- Lorsque le climatiseur est mis hors tension, le volet se déplace automatiquement dans le sens de fermeture.
- Le volet (volet de flux d'air vertical) se déplace vers le haut lorsque le climatiseur est mis en attente chauffage. Le balancement du volet commence à la fin d'attente du chauffage, mais le balancement est indiqué sur la télécommande même pendant l'attente de chauffage.

### Réglage de la direction du flux d'air

La direction du flux d'air change chaque fois que le bouton FLAP  est appuyé pendant le fonctionnement.

### Pour activer le balancement du volet



Appuyez sur le bouton FLAP pour régler le volet (volet de flux d'air vertical) vers le bas, puis appuyez à nouveau sur le bouton FLAP. Ceci affiche  et le flux d'air balaye de haut en bas et vice versa automatiquement.

Chauffage	Refroidissement et séchage	Utilisation du ventilateur	Toutes opérations
<p>Réglez le volet (volet de flux d'air vertical) vers le bas. Si le volet est réglé en position haute, l'air chaud risque de ne pas atteindre le sol.</p> 	<p>Le volet (volet de flux d'air vertical) peut être réglé sur trois positions différentes.</p> 		

### Pour arrêter le balancement du volet

Appuyez sur le bouton FLAP une nouvelle fois pendant le balancement du volet pour arrêter le volet dans la position souhaitée. Ensuite, le flux d'air peut être réglé en position supérieure en appuyant à nouveau sur le bouton FLAP.

### Voyant lorsque le balancement est arrêté

Ventilation et chauffage	Refroidissement et séchage
	

Pendant le refroidissement et le séchage, le volet ne s'arrête pas orienté vers le bas. Même si le bouton FLAP est appuyé pendant le balancement du volet, alors qu'il se trouve orienté vers le bas pendant le balancement, il ne s'arrête pas jusqu'à ce qu'il se mette dans la troisième position en partant du haut.

## RÉGLAGE DU FLUX D'AIR (SUITE)

### ■ Cassette 4 voies (Y2)

Le climatiseur de type Y1 est équipés de volets automatiques.

Vous pouvez régler le flux d'air à un angle particulier ou en mode de balayage à l'aide de la télécommande.



**ATTENTION**

**Ne déplacez pas le volet à la main.**

### ■ Type monté au mur (K2)

#### **Directions verticales (automatique)**

Assurez-vous que la télécommande a été mise en marche. Appuyez sur le bouton FLAP pour faire monter et descendre le volet. Si vous désirez arrêter le mouvement du volet et diriger l'air dans la direction désirée, appuyez une nouvelle fois sur le bouton FLAP. En mode de refroidissement, ne dirigez pas le volet vers le bas et hors de la zone de refroidissement « A », sinon de la condensation risque de couler sur le sol. Zone « A » est la position du volet recommandée pour le refroidissement.

Lors d'un fonctionnement continu avec un réglage de direction du flux d'air fixé pendant environ une heure, la direction du flux d'air est commandée automatiquement et la position du volet est changée. La direction du flux d'air peut être différente de l'affichage sur la télécommande.



**ATTENTION**

**Ne déplacez pas le volet à la main.**

#### **Directions horizontales (manuel)**

La direction horizontal de flux de l'air se règle en déplaçant manuellement les ailettes verticales vers la gauche ou vers la droite.

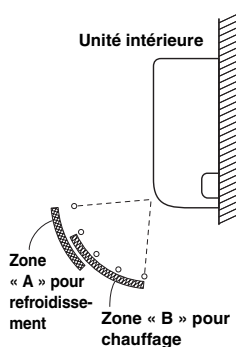

## AJUSTEMENT DE LA DIRECTION DU FLUX D'AIR POUR PLUSIEURS UNITÉS INTÉRIEURES À L'AIDE D'UNE SEULE TÉLÉCOMMANDE (FILAIRE)

### Bouton Auto Flap ( UNIT )

- Si plusieurs unités sont connectées à une télécommande avec fil, la direction du flux d'air peut être réglée pour chaque unité intérieure en sélectionnant les unités intérieures (voir l'opération ci-dessous).
- Pour régler le flux d'air individuel de chaque unité, appuyez sur le bouton UNIT. L'affichage indique le numéro de l'unité intérieure sous le contrôle en groupe. Réglez la direction du flux d'air de l'unité intérieure indiquée sur l'affichage.
- Chaque fois que le bouton UNIT est appuyé, l'indicateur change dans l'ordre indiqué ci-dessous.
- Lorsque rien n'est affiché, vous pouvez effectuer le réglage de toutes les unités intérieures en une seule manipulation.
- Le numéro de l'unité est affiché de la façon suivante : numéro d'unité extérieure – numéro d'unité intérieure. Il varie en fonction du nombre d'unités sous le contrôle en groupe.

#### Une unité extérieure et huit unités intérieures.

Pas d'affichage	Numéro d'unité	Numéro d'unité	Numéro d'unité	Numéro d'unité
	1-1	1-2	1-3	1-8

#### Deux unités extérieures et quatre unités intérieures.

Pas d'affichage	Numéro d'unité	Numéro d'unité	Numéro d'unité	Numéro d'unité	Numéro d'unité	Numéro d'unité
	1-1	1-2	1-3	1-4	2-1	2-4

## REMARQUES SPÉCIALES

### Fonctionnement séchage



- Comment agit-il?**
- Une fois que la température de la salle atteint le niveau réglé, l'appareil se met automatiquement en marche/arrêt pour la maintenir à ce niveau.
  - Afin d'empêcher que l'humidité de la pièce n'augmente, le ventilateur intérieur s'arrête également lorsque l'unité s'arrête de fonctionner.
  - La vitesse du ventilateur est automatiquement réglée à « LO. » et ne peut pas être ajustée.
  - Un fonctionnement du séchage (« DRY ») n'est pas possible si la température extérieure est de 15 °C ou moins.

### Chauffage

- Performance de chauffage**
- Comme ce climatiseur chauffe la pièce en utilisant l'air extérieur (système à pompe de chaleur), l'efficacité du chauffage diminuera si la température extérieure est très basse. Si une chaleur suffisante ne peut pas être obtenue grâce à cette pompe de chaleur, utilisez un autre appareil de chauffage avec cet appareil.

- Dégivrage**
- Lorsque la température extérieure est basse, du givre ou de la glace peut se former sur la bobine de l'échangeur thermique de l'unité extérieure, ce qui réduit les performances de chauffage. Quand ce phénomène se produit, un système de dégivrage à microprocesseur entre en service. Au même moment, le ventilateur de l'unité intérieure s'arrête (ou marche à vitesse très réduite dans certains cas) et l'indicateur « STANDBY » apparaît jusqu'à ce que le dégivrage soit terminé. Le chauffage reprend après quelques minutes. (Cette durée varie légèrement selon la température externe et le degré du givrage.)

### (attente) est affiché sur l'afficheur

- Pendant quelques minutes après la mise en marche du chauffage, le ventilateur interne ne fonctionne pas (ou marche à vitesse très réduite dans certains cas) en attendant que la bobine de l'échangeur thermique de l'unité intérieure soit suffisamment chauffée. Ceci se produit car un système de prévention d'air froid fonctionne. Pendant cette période, l'indicateur «  » (en attente) reste affiché.
- «  » (en attente) reste affiché pendant la période de dégivrage ou lorsque le compresseur a été arrêté (ou lorsque l'unité marche à vitesse très réduite) par le thermostat lorsque le système est en mode de chauffage.
- Une fois que le dégivrage est terminé ou quand le compresseur est remis en marche pour le chauffage, «  » (en attente) s'éteint automatiquement et le chauffage recommence.

### REMARQUE

#### Si une panne de courant se produit lorsque l'unité fonctionne

Si l'alimentation de cette unité est temporairement arrêtée, l'unité se remettra en marche, après rétablissement de l'alimentation, avec les mêmes réglages qu'avant la panne de courant.

## ENTRETIEN ET NETTOYAGE



AVERTISSEMENT

1. Pour toute sécurité, éteignez le climatiseur et débranchez-le de la prise secteur avant le nettoyage.
2. Ne versez pas d'eau sur l'unité intérieure pour la nettoyer. Cela pourrait abîmer les composants internes et provoquer des décharges électriques.



ATTENTION

1. Ne utilisez jamais de dissolvants ni de produits chimiques puissants lorsque l'unité intérieure est nettoyée. N'essuyez pas les pièces en plastique avec de l'eau très chaude.
2. Certains bords métalliques et les ailettes étant coupants, ils doivent être manipulés avec précaution lors du nettoyage sous peine de provoquer des blessures.
3. La bobine interne et les autres composants de l'unité extérieure doivent être régulièrement nettoyés. Consultez le concessionnaire ou un service après-vente.

### L'arrivée et la sortie d'air (unité intérieure)

Nettoyez l'arrivée et la sortie d'air de l'unité intérieure avec la brosse d'un aspirateur ou les essuyer avec un chiffon propre et doux.

Si ces parties sont sales, nettoyez-les avec un chiffon propre humecté de l'eau. Quand la sortie d'air est nettoyée, faites attention de ne pas modifier la place des ailettes en frottant.



**ATTENTION**

- Coupez l'alimentation avant le nettoyage.
- Ne touchez pas l'ailette en aluminium, la partie tranchante peut provoquer des blessures.

**INSTRUCTIONS DE NETTOYAGE**

- N'utilisez pas de benzène, de diluant ou de poudre à récurer.
- Utilisez uniquement du savon (pH 7) ou un détergent ménager neutre.
- N'utilisez pas de l'eau dont la température est supérieure à 40°C.

**ASTUCES**

- Pour assurer un meilleur fonctionnement et réduire la consommation d'énergie, nettoyez les filtres régulièrement.
- Veuillez contacter votre revendeur le plus proche pour un contrôle annuel.

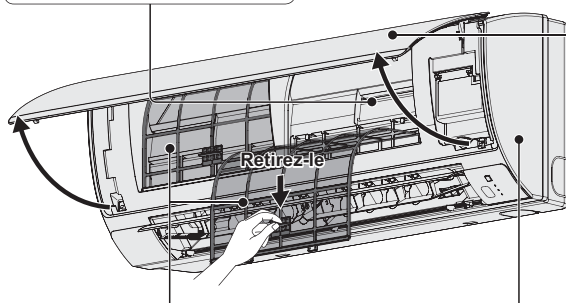
**AILETTE EN ALUMINIUM****PANNEAU AVANT****Retirez le panneau avant**

- Soulevez le panneau avant et tirez-le pour le retirer.
- Lavez délicatement et séchez.

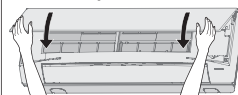
**Fermez le panneau avant**

- Appuyez sur les deux trémités du panneau avant pour le refermer.

**FILTRE À AIR**

- Il est recommandé de nettoyer les filtres à air toutes les deux semaines.
- Lavez/rincez les filtres avec précaution avec de l'eau afin d'éviter d'endommager leur surface.
- Séchez complètement les filtres à l'ombre, à distance du feu ou de la lumière directe du soleil.
- Si le filtre est endommagé, remplacez-le immédiatement.

**UNITÉ INTÉRIEURE**

Frottez délicatement l'appareil avec un chiffon doux et sec.

**par ex.) Télécommande de minuterie****■ Entretien du filtre à air**

Il est recommandé de nettoyer le filtre à air lorsque le symbole  (filtre) apparaît sur l'affichage. Nettoyez fréquemment le filtre pour des performances optimales dans les endroits poussiéreux ou huileux indépendamment de son statut.

**■ Après le nettoyage**

1. Une fois le filtre nettoyé, remettez-le en place dans sa position d'origine. Veillez à le remettre en place en procédant dans l'ordre inverse.
2. Appuyez sur le bouton de réinitialisation du filtre. Le témoin  (Filtre) sur l'affichage s'éteint.

Témoin de filtre

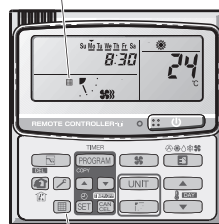

Bouton de réinitialisation du filtre

## DÉPANNAGE

Si votre climatiseur ne fonctionne pas correctement, vérifiez d'abord les points suivants avant de solliciter une réparation. S'il ne fonctionne toujours pas correctement, contactez votre revendeur ou un centre de service.

### UNITÉ INTÉRIEURE

Symptôme		Cause
Bruit	Un bruit comme de l'eau qui coule pendant ou après le fonctionnement	<ul style="list-style-type: none"> <li>Un bruit de liquide réfrigérant s'écoulant à l'intérieur de l'unité</li> <li>Un bruit de vidange de l'eau à travers la durite de vidange</li> </ul>
	Un bruit de craquement pendant ou après le fonctionnement.	Un bruit de craquement en raison du changement de température des pièces
Odeur	Odeur de l'air évacué pendant le fonctionnement.	Odeur des composants internes, de cigarettes et de cosmétiques accumulés dans le climatiseur lorsque l'air est évacué. L'intérieur de l'unité est poussiéreux. Consultez votre revendeur.
Goutte de condensation	Des gouttes de condensation s'accumulent près de l'évacuation d'air pendant le fonctionnement	L'humidité intérieure est refroidie par un vent frais et s'accumule sous forme de goutte de condensation.
Brume	En mode de refroidissement, de la brume est produite pendant le fonctionnement. (Les endroits où il y a de grandes quantités de vapeurs d'huile, comme un restaurant.)	<ul style="list-style-type: none"> <li>Le nettoyage est nécessaire, car l'intérieur de l'unité (échangeur de chaleur) est sale. Consultez votre revendeur, car un service technique est nécessaire.</li> <li>Pendant le dégivrage</li> </ul>
Le ventilateur tourne pendant un moment même alors que le climatiseur ne fonctionne pas.		<ul style="list-style-type: none"> <li>La rotation du ventilateur permet un fonctionnement en douceur.</li> <li>Il se peut quelquefois que le ventilateur tourne en raison du séchage de l'échangeur de chaleur selon les réglages.</li> </ul>
Le sens de l'air change pendant le fonctionnement. Il est impossible de régler le sens de l'air. Le sens de l'air ne peut pas être modifié.		<ul style="list-style-type: none"> <li>Lorsque la température d'évacuation de l'air est basse ou pendant le dégivrage, la circulation horizontale de l'air est automatiquement sélectionnée.</li> <li>La position des volets est parfois configurée individuellement.</li> </ul>
Lors du changement du sens de l'air, le volet fonctionne plusieurs fois et s'arrête sur la position désignée.		Lors du changement du sens de l'air, le volet fonctionne après avoir trouvé la position standard.
Poussière		La poussière accumulée dans l'unité intérieure est évacuée.
À la première utilisation à vitesse élevée, il se peut que le ventilateur tourne parfois plus vite (pendant 3 à 30 minutes) que la vitesse de réglage.		Il s'agit d'une vérification du fonctionnement, pour confirmer que le moteur du ventilateur tourne dans les limites de la plage d'utilisation.

### UNITÉ EXTÉRIEURE

Symptôme		Cause
Ne fonctionne pas	Juste après la mise sous tension.	Le climatiseur ne fonctionne pas pendant les 3 premières minutes environ en raison de l'activation du circuit de protection du compresseur.
	Lors de l'arrêt et de la reprise immédiate du fonctionnement.	
Bruit	Les bruits sont fréquents en mode de chauffage.	Pendant le dégivrage
Vapeur	La vapeur est fréquente en mode de chauffage.	
Lorsque le climatiseur est arrêté avec la télécommande, le ventilateur de l'unité extérieure tourne quelquefois pendant un moment même si le compresseur extérieur est arrêté.		La rotation du ventilateur permet un fonctionnement en douceur.

## POINTS À VÉRIFIER AVANT DE SOLLICITER UNE RÉPARATION

Symptôme	Cause	Solution
Le climatiseur ne fonctionne pas du tout alors qu'il est sous tension.	Panne de courant ou après une panne de courant	Appuyez à nouveau sur le bouton d'alimentation ON/OFF sur le boîtier de télécommande.
	Le bouton d'alimentation est sur OFF.	<ul style="list-style-type: none"> <li>Allumez le courant si le disjoncteur est éteint.</li> <li>Si le disjoncteur s'est déclenché, consultez votre revendeur sans l'allumer.</li> </ul>
	Un fusible a sauté.	En cas de fusible sauté, consultez votre revendeur.
Médiocre performance du refroidissement ou du chauffage	L'orifice d'entrée d'air ou d'évacuation d'air des unités intérieure et extérieure est bouché par de la poussière ou des obstacles.	Retirez la poussière ou l'obstacle.
	Le régulateur de vitesse de l'air est placé sur « Faible ».	Placez-le sur « Élevé » ou « Fort ».
	Réglages de la température incorrects	Reportez-vous à « CONSEILS POUR ÉCONOMISER DE L'ÉNERGIE ».
	La pièce est exposée aux rayons directs du soleil en mode de refroidissement.	
	Des portes et/ou des fenêtres sont ouvertes.	
	Le filtre à air est bouché.	Reportez-vous à « ENTRETIEN ET NETTOYAGE ».
	Il y a trop de sources de chaleur dans la pièce en mode de refroidissement.	Utilisez peu de sources de chaleur et pendant un bref instant.
Il y a trop de gens dans la pièce en mode de refroidissement.	Baissez les réglages de température ou placez-les sur « Élevé » ou « Fort ».	

Si votre climatiseur ne fonctionne toujours pas correctement après avoir vérifié les points décrits ci-dessus, arrêtez-le puis éteignez-le avec le bouton d'alimentation. Contactez ensuite votre revendeur et indiquez-lui le numéro de série et les symptômes. N'essayez jamais de réparer vous-même le climatiseur, car ceci présente un danger très élevé pour l'utilisateur. Indiquez également la marque d'inspection  et les lettres E, F, H, L, P avec les nombres qui apparaissent sur l'écran LCD du boîtier de télécommande.

## CONSEILS POUR ÉCONOMISER DE L'ÉNERGIE

### A éviter

- **Ne pas bloquer l'entrée ni la sortie de l'air de l'unité. Si l'une ou l'autre sont obstruées, l'unité ne fonctionnera pas bien et peut subir des dommages.**
- Ne pas laisser la lumière du jour entrer dans la pièce. Utilisez des rideaux ou des stores. Si les murs et le plafond de la pièce sont chauffés par le soleil, il faudra plus de temps pour refroidir la pièce.

### A faire

- Le filtre à air doit toujours être propre. (Voir la section « ENTRETIEN ET NETTOYAGE ».) Un filtre bouché affectera la performance de l'unité.
- Pour éviter que l'air climatisé ne s'échappe, fermez les fenêtres, les portes et toute autre ouverture.

### REMARQUE

#### En cas de coupure de courant pendant que l'unité est en marche

Si l'alimentation de cette unité est coupée temporairement, l'unité reprend automatiquement après la restauration du courant avec les mêmes réglages que précédemment.

---

# ÍNDICE

	Página
INFORMACIÓN DEL PRODUCTO .....	30
PRECAUCIONES DE SEGURIDAD.....	30
LUGAR DE INSTALACIÓN .....	31
REQUISITOS ELÉCTRICOS .....	31
INSTRUCCIONES DE SEGURIDAD .....	32
INFORMACIÓN.....	34
OPERACIÓN.....	35
AJUSTE DE LA DIRECCIÓN DE CIRCULACIÓN DEL AIRE.....	37
AJUSTE DE LA DIRECCIÓN DE CIRCULACIÓN DEL AIRE PARA MÚLTIPLES UNIDADES INTERIORES UTILIZANDO UNA SOLA UNIDAD DE MANDO A DISTANCIA (ALÁMBRICA).....	39
OBSERVACIONES ESPECIALES.....	40
MANTENIMIENTO Y LIMPIEZA.....	40
LOCALIZACIÓN Y RESOLUCIÓN DE PROBLEMAS.....	42
COMPROBACIONES PREVIAS A LA SOLICITUD DE SERVICIO.....	43
CONSEJOS PRÁCTICOS PARA AHORRAR ENERGÍA.....	43
ESPECIFICACIONES .....	172

---

## INFORMACIÓN DEL PRODUCTO

Si tiene preguntas o problemas relacionados con su acondicionador de aire necesitará la siguiente información. Los números de modelo y de serie se encuentran en la placa de características situada en la parte inferior del aparato.

Nº de modelo \_\_\_\_\_ N° de serie \_\_\_\_\_

Fecha de adquisición \_\_\_\_\_

Dirección del concesionario \_\_\_\_\_

Número de teléfono \_\_\_\_\_

---

## PRECAUCIONES DE SEGURIDAD

Los símbolos siguientes utilizados en estas instrucciones de funcionamiento le avisan de que existen condiciones potencialmente peligrosas para los usuarios, el personal de servicio o el propio aparato:



ADVERTENCIA

Este símbolo indica un riesgo o uso peligroso que podría causar graves heridas personales o incluso la muerte.



PRECAUCIÓN

Este símbolo indica un riesgo o uso peligroso que podría causar heridas personales o daños al aparato o a otras propiedades.

## LUGAR DE INSTALACIÓN

- Se recomienda que este acondicionador de aire sea correctamente instalado por un técnico especializado en instalaciones, cumpliendo siempre con las instrucciones de instalación suministradas con este aparato.
- Antes de hacer la instalación, compruebe si la tensión de alimentación eléctrica suministrada en su casa u oficina es la misma que la indicada en la placa de características.



### ADVERTENCIA

- No instale este acondicionador de aire donde existan humos o gases inflamables, ni tampoco en lugares muy húmedos como, por ejemplo, un invernadero.
- No instale el acondicionador de aire donde haya objetos que produzcan un calor excesivo.

**Evite:** Para proteger el acondicionador de aire contra la corrosión, evite instalar la unidad exterior en un lugar donde pueda ser salpicada directamente por el agua salada del mar, o en un lugar donde haya aire sulfuroso como, por ejemplo, cerca de un balneario.

## REQUISITOS ELÉCTRICOS

1. Todas las conexiones deben cumplir con los códigos eléctricos locales. Póngase en contacto con su concesionario o electricista cualificado para obtener más detalles.
2. Cada unidad debe estar conectada a tierra correctamente, mediante un cable de puesta a tierra (masa) o a través del cableado de alimentación.
3. Las conexiones debe realizarlas un electricista cualificado.



### PRECAUCIÓN

Para calentar el sistema, se deberá conectar el interruptor de alimentación al menos cinco (5) horas antes de la operación. Deje conectado el interruptor de alimentación a menos que no vaya a utilizar el aparato durante un periodo de tiempo prolongado.









### NOTA







Desconecte la clavija de enchufe de la toma de electricidad y apague el interruptor principal cuando no lo utilice durante un periodo prolongado de tiempo. Cuando apague alguna de las unidades, externa o interna, el sistema completo dejará de estar operativo.

# INSTRUCCIONES DE SEGURIDAD

- Lea con atención estas instrucciones de funcionamiento antes de utilizar este acondicionador de aire. Si sigue teniendo alguna dificultad o problema, póngase en contacto con su concesionario para que le ayude a solucionarlo.
- Este acondicionador de aire ha sido diseñado para proporcionarle un ambiente agradable en su habitación. Utilícelo solamente con la finalidad para la que ha sido diseñado según se describe en estas instrucciones de funcionamiento.

 <b>ADVERTENCIA</b>	
Confirme con el distribuidor o especialista autorizado el tipo de refrigerante especificado que debe usar. El uso de un refrigerante distinto al tipo especificado puede acarrear daños al producto, reventones, lesiones, etc.	
No toque nunca la unidad con las manos mojadas.	
Nunca utilice ni guarde gasolina u otros productos o líquidos inflamables cerca del acondicionador de aire porque es muy peligroso.	
No utilice este aparato en una atmósfera potencialmente explosiva.	
Este acondicionador de aire no dispone de ventilador para introducir aire fresco del exterior. Cuando utilice en la misma sala aparatos de calefacción de gas o queroseno, que consumen mucho oxígeno del aire, debe abrir con frecuencia las puertas o ventanas. De lo contrario, en casos extremos, existe el riesgo de asfixia.	
Proporcione una toma de corriente que pueda utilizarse exclusivamente para cada unidad, e instale un disyuntor de circuito, un elemento de desconexión de la alimentación y un disyuntor de fugas a modo de protección contra sobrecorriente en la línea exclusiva.	
Proporcione una toma de corriente para cada unidad; y en el cableado fijo deberán incorporarse medios para la desconexión completa del suministro eléctrico que tengan una separación de contacto en todos los polos en conformidad con las normas del cableado.	
Para prevenir posibles peligros a causa de un fallo en el aislamiento, la unidad debe conectarse a tierra.	
Los usuarios no deben limpiar el interior de las unidades interiores y exteriores. Encargue la limpieza a un distribuidor o especialista autorizado.	
En caso de que este aparato funcione incorrectamente, no lo repare usted mismo. Póngase en contacto con el distribuidor de ventas o servicios para solicitar una reparación.	
Una fuga de gas refrigerante puede causar un incendio.	
Por motivos de seguridad, asegúrese de apagar el acondicionador de aire y también de desconectar la alimentación antes de efectuar limpiezas o reparaciones.	
En caso de emergencia, desconecte el enchufe de alimentación del tomacorriente, o apague el disyuntor, o apague el elemento de desconexión de la alimentación para aislar el acondicionador de aire de la fuente de suministro eléctrico.	
No introduzca los dedos ni ningún otro objeto en la unidad interior o exterior: las piezas giratorias pueden provocar heridas.	
No utilice cables manipulados, empalmados, prolongados o de origen desconocido para evitar sobrecalentamientos y riesgo de incendios.	 

 <b>ADVERTENCIA</b>	
Deje de utilizar el producto cuando haya cualquier anomalía/fallo y desconecte el cable de corriente o desactive el interruptor de alimentación y el interruptor (riesgo de humo/fuego/descarga eléctrica)	
Ejemplos de anomalía	
<ul style="list-style-type: none"> <li>• El ELCB se desconecta frecuentemente.</li> <li>• Se percibe olor a humo.</li> <li>• Se observa ruido anormal o vibración en la unidad.</li> <li>• Filtraciones de agua desde la unidad interior.</li> <li>• El cable de alimentación o el enchufe está excesivamente caliente.</li> <li>• No se puede controlar la velocidad del ventilador.</li> <li>• La unidad se para inmediatamente incluso estando en funcionamiento.</li> <li>• El ventilador no se para incluso habiendo cesado la operación.</li> </ul>	
Contacte inmediatamente con su proveedor local para su mantenimiento/repelación	

 <b>PRECAUCIÓN</b>	
Este aparato está pensado para ser utilizado por expertos o usuarios entrenados en tiendas, en la industria ligera y en granjas, o por no expertos en usos comerciales.	
No apague ni encienda el acondicionador de aire con el interruptor de la alimentación. Utilice para ello el botón de operación de encendido/apagado (ON/OFF).	
No introduzca nada en las salidas de aire de la unidad exterior. Esto es muy peligroso porque el ventilador gira a alta velocidad.	
No toque la entrada de aire o las afiladas aletas de aluminio de la unidad exterior. Podría hacerse daño.	
Instale la alarma contra incendios y la salida de aire a una distancia de al menos 1,5 m de la unidad.	
Este aparato puede ser utilizado por niños mayores de 8 años y por personas con facultades físicas, sensoriales o mentales reducidas, o bien faltas de experiencia y conocimiento, siempre y cuando hayan recibido supervisión o instrucción sobre el uso del aparato de manera segura y hayan entendido los peligros implicados.	
No caliente ni enfríe demasiado la sala si en ella se encuentran bebés o personas inválidas.	
No pegue ningún objeto en la CARCASA DEL VENTILADOR. Podría sufrir lesiones y la unidad podría dañarse.	 
No se siente ni se ponga de pie sobre la unidad. Podría caerse y sufrir un accidente.	

**AVISO**

- El compresor puede dejar de funcionar ocasionalmente durante las tormentas. No se trata de un fallo mecánico. La unidad se recuperará automáticamente al cabo de unos minutos.
- El texto en inglés constituye las instrucciones originales. El resto de los idiomas son traducciones de las instrucciones originales.



**Deje de usar el producto si se produce alguna anomalía/avería y desconecte el enchufe de alimentación.**

**(Riesgo de humo/incendio/descarga eléctrica)**

Ejemplos de anomalía/avería

- El producto a veces no se enciende al activar el interruptor.
- La corriente a veces se desconecta cuando se mueve el cable.
- Huele a quemado o se oyen ruidos anormales durante el funcionamiento.
- La carcasa presenta deformaciones o está anormalmente caliente.

Póngase inmediatamente en contacto con su distribuidor local para llevar a cabo el mantenimiento o las reparaciones pertinentes.

**INFORMACIÓN IMPORTANTE REFERENTE AL REFRIGERANTE UTILIZADO**

Este producto contiene gases fluorados que producen efecto invernadero especificados en el protocolo de Kyoto. No ventile gases a la atmósfera.

Tipo de refrigerante: R410A

GWP<sup>(1)</sup> valor: 1975

<sup>(1)</sup> GWP = global warming potential (potencial de calentamiento atmosférico)

Dependiendo de la legislación local o la europea será necesario realizar inspecciones periódicas. Contacte con su proveedor local para obtener más información.

# INFORMACIÓN

## Condiciones de funcionamiento

Utilice este acondicionador de aire dentro del siguiente intervalo de temperatura.

Unidad exterior		Interior	Exterior
mini (tipo LE1)	Modo de refrigeración	14°C ~ 25°C (*TBH)	-10°C ~ 46°C (*TBS)
	Modo de calefacción	16°C ~ 30°C (*TBS)	-20°C ~ 18°C (*TBH) -20°C ~ 24°C (*TBS)
2WAY (tipo ME1)	Modo de refrigeración	14°C ~ 25°C (*TBH)	-10°C ~ 43°C (*TBS)
	Modo de calefacción	16°C ~ 30°C (*TBS)	-25°C ~ 15°C (*TBS)
3WAY (tipo MF2)	Modo de refrigeración	14°C ~ 25°C (*TBH)	-10°C ~ 46°C (*TBS)
	Modo de calefacción	15°C ~ 30°C (*TBS)	-20°C ~ 18°C (*TBH)
	Modo de refrigeración y calefacción	—	-10°C ~ 24°C (*TBS)

\*TBS: Temperatura de bulbo seco

\*TBH: Temperatura de bulbo húmedo

### Información para Usuarios sobre la Recolección y Eliminación de aparatos viejos y baterías usadas



Estos símbolos en los productos, embalajes y/o documentos adjuntos, significan que los aparatos eléctricos y electrónicos y las baterías no deberían ser mezclados con los desechos domésticos.

Para el tratamiento apropiado, la recuperación y el reciclado de aparatos viejos y baterías usadas, por favor, observe las normas de recolección aplicables, de acuerdo a su legislación nacional y a las Directivas 2002/96/CE y 2006/66/CE.

Al desechar estos aparatos y baterías correctamente, Usted estará ayudando a preservar recursos valiosos y a prevenir cualquier potencial efecto negativo sobre la salud de la humanidad y el medio ambiente que, de lo contrario, podría surgir de un manejo inapropiado de los residuos.

Para mayor información sobre la recolección y el reciclado de aparatos y baterías viejos, por favor, contacte a su comunidad local, su servicio de eliminación de residuos o al comercio donde adquirió estos aparatos.

Podrán aplicarse penas por la eliminación incorrecta de estos residuos, de acuerdo a la legislación nacional.

#### Para usuarios empresariales en la Unión Europea

Si usted desea descartar aparatos eléctricos y electrónicos, por favor contacte a su distribuidor o proveedor a fin de obtener mayor información.

#### [Información sobre la Eliminación en otros Países fuera de la Unión Europea]

Estos símbolos sólo son válidos dentro de la Unión Europea. Si desea desechar estos objetos, por favor contacte con sus autoridades locales o distribuidor y consulte por el método correcto de eliminación.



#### Nota sobre el símbolo de la batería (abajo, dos ejemplos de símbolos):

Este símbolo puede ser usado en combinación con un símbolo químico. En este caso, el mismo cumple con los requerimientos establecidos por la Directiva para los químicos involucrados.



Pb



# OPERACIÓN

## Nombres de las partes UNIDAD INTERIOR

### Tipo Y2 (CASSETTE DE 4 VÍAS 60x60)

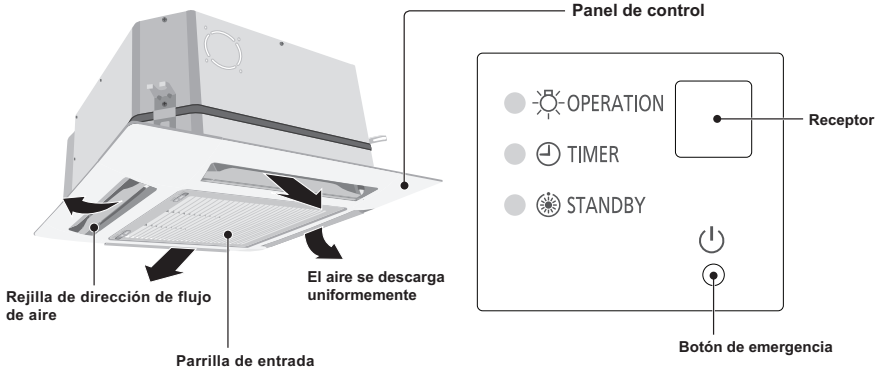

### Tipo K2 (MONTADO EN PARED)

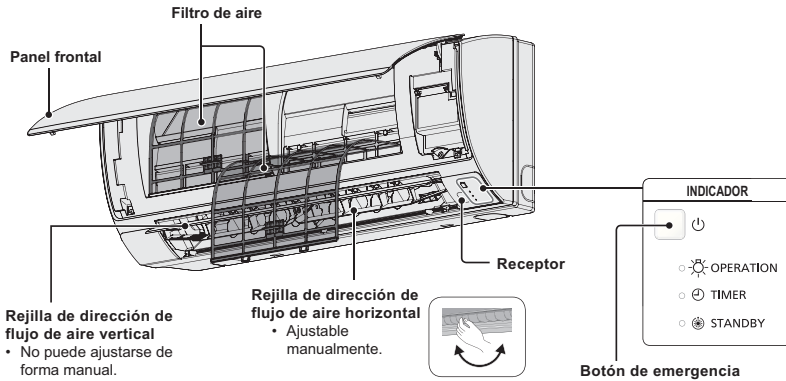

### Unidad de mando a distancia inalámbrica (Partes opcionales)

**NOTA**

Consulte las instrucciones de funcionamiento suministradas con la unidad de mando a distancia inalámbrica opcional.



(Tipo inalámbrico: disponible para todas las unidades interiores)

### Unidad de mando a distancia alámbrico de altas especificaciones (Partes opcionales)

**NOTA**

Consulte las instrucciones de funcionamiento adjuntas a la unidad de mando a distancia alámbrico de altas especificaciones opcional.



(Tipo alámbrico: disponible para todas las unidades interiores)

## Unidad de mando a distancia del temporizador (Partes opcionales)

(Tipo alámbrico: disponible para todas las unidades interiores)

**NOTA** Para más detalles, consulte las Instrucciones de manejo adjuntas a la unidad de mando a distancia del temporizador opcional.

### ej.) Unidad de mando a distancia del temporizador

#### ■ Nombres y operaciones

##### 1. Botón (de inicio/parada)

Al pulsar el botón, se enciende la unidad, y al pulsarlo otra vez se apaga.

Cuando el aparato se inicia → Luz de funcionamiento: la luz se enciende

Cuando el aparato se para → la luz se apaga

##### Luz de funcionamiento

La luz está encendida cuando un aparato de aire acondicionado está funcionando.

Esta luz parpadea cuando se produce un error o se activa un dispositivo protector.

##### 2. Botón (de selección de modo)

Este botón se pulsa para seleccionar un modo de funcionamiento.

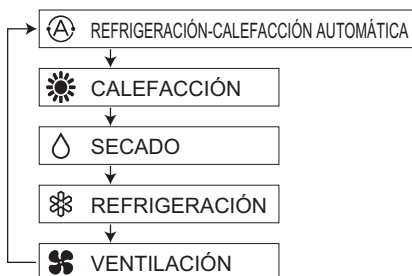

... El modo de refrigeración-calefacción automática detecta la diferencia entre la temperatura preconfigurada en el controlador y la temperatura real de la habitación. Sobre esa base, selecciona automáticamente el modo de calefacción o de refrigeración. (El control automático de la calefacción y la refrigeración para el sistema 2WAY y mini VRF puede efectuarse cuando todas las unidades interiores conectadas al mismo circuito de refrigerante están controladas en grupo.)

##### 3. Botón (de velocidad del ventilador)

Cambio de la velocidad del ventilador.



##### NOTA:

Cuando el botón de selección de modo está ajustado en VENTILACIÓN, no puede seleccionarse el modo AUTOMÁTICO.

##### 4. Botón (de dirección del aire/balaneo)

Pulse el botón de dirección del aire/balaneo para ajustar el balanceo automático o la dirección del aire conforme a un ángulo específico. (Para más detalles, véase la sección "Ajuste de la dirección de circulación del aire".)

##### 5. Botones de ajuste de la temperatura

Cambio del ajuste de la temperatura.

Pulse los botones de ajuste de la temperatura para cambiar el ajuste de la temperatura al valor deseado.

#### ■ Control de grupo

La función de control de grupo sirve para operar los distintos aparatos de aire acondicionado en una única habitación.

- Pueden conectarse hasta 8 unidades.
- Operación de todas las unidades interiores en el mismo modo excepto en lo que respecta a la dirección del aire.
- Utilice el sensor de temperatura de la unidad interior.

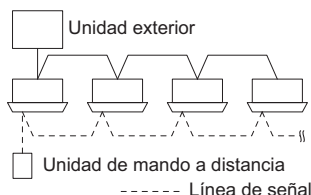
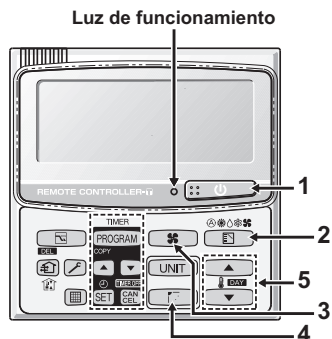

## AJUSTE DE LA DIRECCIÓN DE CIRCULACIÓN DEL AIRE

Las funciones diferirán dependiendo de la unidad interior utilizada. La dirección de circulación del aire no se podrá ajustar utilizando la unidad de mando a distancia para cualquier unidad que no esté indicada abajo.

Tipo Y2, tipo K2:





- No mueva nunca con las manos la aleta (aleta de circulación del aire vertical) que sea controlada utilizando la unidad de mando a distancia.
- Cuando el aparato de aire acondicionado se apaga, la aleta se desplaza automáticamente en la dirección de cierre.
- La aleta (aleta de circulación del aire vertical) se moverá a la posición ascendente cuando se realice la operación de espera para calefacción. La operación de barrido se hace después de liberarse la operación de espera para calefacción, pero en la unidad de mando a distancia se indicará barrido incluso durante la operación de espera para calefacción.

### Ajuste de la dirección de circulación del aire

La dirección de circulación del aire cambiará cada vez que se pulse el botón  FLAP durante la operación.

### Para activar la operación de barrido



Pulse el botón FLAP para ajustar la aleta (aleta de circulación del aire vertical) descendente, y después pulse el botón FLAP otra vez. Esto visualizará , y la circulación del aire oscilará automáticamente hacia arriba y abajo.

Calefacción	Enfriamiento y deshumidificación	Operación del ventilador	Todas las operaciones
<p>Ajuste la aleta (aleta de circulación del aire vertical) en la posición descendente. Si pone la aleta en la posición ascendente, el aire caliente tal vez no llegue al suelo.</p> 	<p>La aleta (aleta de circulación del aire vertical) puede ajustarse en una de tres posiciones.</p> 		

### Para parar la operación de barrido

Pulse el botón FLAP otra vez durante la operación de barrido de la aleta para parar la aleta en la posición deseada. Después, la circulación de aire podrá ser ajustada desde la posición superior pulsando el botón FLAP otra vez.

### Indicador cuando la operación de barrido está parada

Ventilador y calefacción	Enfriamiento y deshumidificación
	

Durante la operación de enfriamiento o deshumidificación, la aleta no se parará en la posición descendente. Aunque la aleta se pare en la posición descendente durante la operación de barrido, no se parará hasta que se mueva a la tercera posición desde la parte superior.

## AJUSTE DE LA DIRECCIÓN DE CIRCULACIÓN DEL AIRE (CONTINUACIÓN)

### ■ Cassette de 4 vías (Y2)

Los acondicionadores de aire de tipo Y2 están equipados con aletas automáticas. Usted podrá ajustar la dirección de circulación del aire a un ángulo específico o al modo de barrido utilizando la unidad de mando a distancia.



**PRECAUCIÓN**

**No mueva la aleta con sus manos.**

### ■ Tipo montado en pared (K2)

#### **Direcciones verticales (automático)**

Confirme que la unidad de mando a distancia ha sido encendida. Pulse el botón FLAP para iniciar el movimiento de la aleta hacia arriba y abajo. Si quiere parar el movimiento de la aleta y dirigir el aire hacia una dirección deseada, pulse el botón FLAP otra vez. En el modo enfriamiento, no oriente la aleta hacia abajo y se vaya de la zona de enfriamiento "A", de lo contrario, podrá gotear condensación al suelo. La zona "A" es la posición de aleta recomendada para enfriamiento.

Cuando funciona continuamente en la configuración de dirección de corriente fija durante aproximadamente una hora, la dirección de la corriente se controla automáticamente y la posición de la aleta cambia. La dirección de la corriente puede ser diferente de la que se muestra en el control remoto.



**PRECAUCIÓN**

**No mueva la aleta con sus manos.**

#### **Direcciones horizontales (manual)**

La circulación del aire horizontal puede ajustarse manualmente moviendo las aspas verticales hacia la izquierda o derecha.

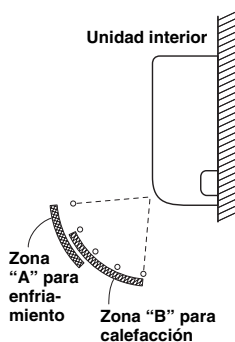

# AJUSTE DE LA DIRECCIÓN DE CIRCULACIÓN DEL AIRE PARA MÚLTIPLES UNIDADES INTERIORES UTILIZANDO UNA SOLA UNIDAD DE MANDO A DISTANCIA (ALÁMBRICA)

**Botón de aleta automática**  
( **UNIT** )

- Si hay múltiples unidades interiores conectadas a una unidad de mando a distancia, se podrá ajustar la dirección de circulación del aire para cada unidad interior seleccionando las unidades interiores (vea la operación de abajo).
- Para ajustar la dirección del aire para unidades individuales, pulse el botón UNIT. El visualizador mostrará el número de unidad interior bajo el control de grupo. Ajuste la dirección de circulación del aire para la unidad que esté mostrada en el visualizador.
- Cada vez que pulse UNIT, el indicador cambiará en el orden mostrado abajo.
- Cuando no se visualice nada, podrá hacer el ajuste para todas las unidades interiores en una sola operación.
- El número de unidad se visualiza como Número de unidad exterior–Número de unidad interior. Ello variará dependiendo del número de unidades bajo el control de grupo.

## Una unidad exterior y ocho unidades interiores

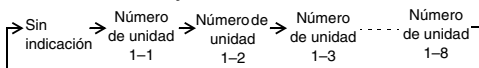

## Dos unidades exteriores y cuatro unidades interiores

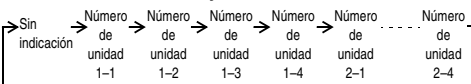

## OBSERVACIONES ESPECIALES

### Funcionamiento "DRY" (deshumidificación)

#### ¿Cómo funciona?

- Cuando la sala alcanza la temperatura que ha sido ajustada, la unidad repite el ciclo de desconexión y conexión automáticamente.
- Para evitar que la humedad en la habitación vuelva a aumentar, el ventilador interior también se apagará cuando se pare la operación de la unidad.
- La velocidad del ventilador se ajustará a "LO." automáticamente y no podrá ser cambiada.
- La operación "DRY" no será posible si la temperatura exterior es de 15°C o menos.

### Funcionamiento en calefacción



#### Rendimiento en calefacción

- Como este aparato calienta una habitación utilizando el calor del aire exterior (sistema de bomba de calor), la eficacia de calefacción se reducirá cuando la temperatura del exterior sea muy baja. Si no se puede obtener calor suficiente con esta bomba de calor, utilice otro aparato de calefacción junto con éste.

#### Descongelación

- Cuando la temperatura exterior sea baja, podrá formarse escarcha o hielo en el serpentín de intercambio de calor exterior, y reducirse el rendimiento de calefacción. Cuando ocurra esto, se pondrá en funcionamiento un sistema de descongelación controlado por microprocesador. Al mismo tiempo, el ventilador de la unidad interior se parará (o funcionará a muy baja velocidad en algunos casos) y aparecerá el indicador "STANDBY" en el visualizador hasta que se complete la descongelación. Entonces se reiniciará la operación de calefacción después de varios minutos. (Este intervalo variará ligeramente dependiendo de la temperatura exterior y de la forma en que se forme la escarcha.)

#### (en espera) del visualizador

- Durante varios minutos después de comenzar la operación de calefacción, el ventilador interior no se pondrá en funcionamiento (o funcionará a muy baja velocidad en algunos casos) hasta que el serpentín de intercambio de calor se haya calentado suficientemente. Esto se debe a que está funcionando el sistema de prevención de corriente fría. Durante este período, el indicador "" (en espera) se mantendrá visualizado.
- "" (en espera) se mantendrá visualizado durante la descongelación o cuando el compresor haya sido apagado (o cuando la unidad esté funcionando a muy baja velocidad) por el termostato cuando el sistema esté en el modo de calefacción.
- Tras completarse la descongelación y cuando el compresor se haya encendido otra vez, "" (en espera) se apagará automáticamente al reanudarse la operación de calefacción.

#### NOTA

#### Si ocurre un corte del suministro eléctrico mientras está funcionando la unidad

Si el suministro eléctrico de esta unidad se interrumpe temporalmente, la unidad reanudará automáticamente la operación (una vez restablecido el suministro) utilizando los mismos ajustes que los de antes de cortarse el suministro eléctrico.

## MANTENIMIENTO Y LIMPIEZA



#### ADVERTENCIA

1. Por motivos de seguridad, asegúrese de apagar el acondicionador de aire, y desconectarlo también de la red eléctrica antes de realizar su limpieza.
2. No vierta agua sobre la unidad interior para limpiarla. El agua podría estropear los componentes internos y producir una descarga eléctrica.



#### PRECAUCIÓN

1. No utilice nunca disolventes o productos químicos ásperos cuando limpie la unidad interior. No limpie las partes de plástico con agua muy caliente.
2. Algunos bordes metálicos y las aletas, al ser puntiagudos, pueden causar heridas si no se manejan con cuidado. Tenga mucho cuidado al limpiar estas piezas.
3. El serpentín interno y otros componentes de la unidad exterior deberán limpiarse regularmente. Póngase en contacto con su concesionario o centro de reparaciones.

#### Lados de entrada y salida de aire (Unidad interior)

Limpie los lados de entrada y salida de aire de la unidad interior con el cepillo de una aspiradora, o límpielos con un paño limpio y suave.

Si estas partes están muy sucias, utilice un paño limpio humedecido en agua. Cuando limpie el lado de salida de aire, tenga cuidado de no sacar las aspas de su sitio.



## PRECAUCIÓN

- Apague la unidad antes de limpiarla.
- No toque la aleta de aluminio, las partes afiladas pueden causar heridas.

### INSTRUCCIONES DE LAVADO

- No utilice benceno, disolvente o limpiador en polvo.
- Utilice sólo jabones (≈ pH7) o detergentes domésticos neutros.
- No utilice agua con una temperatura superior a 40°C.

### SUGERENCIA

- Limpie el filtro regularmente para conseguir los mejores resultados y reducir el consumo eléctrico.
- Consulte con su distribuidor más cercano para realizar inspecciones periódicas.

### SALIENTE DE ALUMINIO

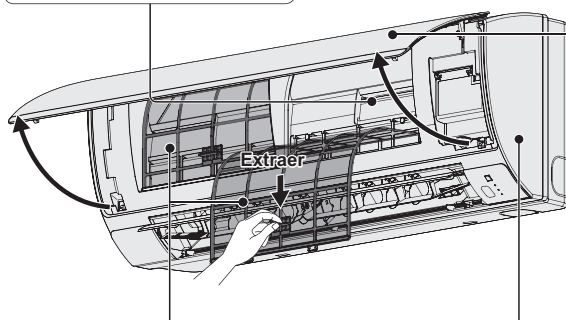

### PANEL FRONTAL

#### Retire el panel frontal

- Tire hacia arriba del panel frontal para retirarlo.
- Lávelo suavemente y déjelo secar.

#### Cierre el panel frontal

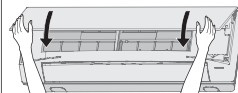

- Apriete los dos extremos del panel frontal para cerrarlo correctamente.

### FILTRO DE AIRE

- Es necesario limpiar los filtros de aire cada dos semanas.
- Lave/enjuague los filtros con agua, con cuidado para evitar dañar la superficie del mismo.
- Secar minuciosamente los filtros a la sombra, lejos del fuego o la luz solar directa.
- Reemplace los filtros dañados.

### UNIDAD INTERIOR

Limpie la unidad suavemente con un paño suave y seco.

### ej.) Unidad de mando a distancia del temporizador

#### ■ Mantenimiento del filtro de aire

Se recomienda limpiar el filtro de aire cuando el  (Filtro) aparezca en la pantalla. Para optimizar el rendimiento en zonas de mucho polvo o aceite, limpie el filtro con frecuencia independientemente del estado del filtro.

#### ■ Después de la limpieza

1. Una vez que se ha limpiado el filtro de aire, reinstálelo en la posición original. Asegúrese de reinstalarlo en el orden inverso a como lo desinstaló.
2. Presione el botón de reajuste de filtro. El indicador  (Filtro) desaparecerá de la pantalla.

Indicador de filtro

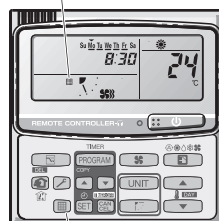

Botón de reajuste de filtro

## LOCALIZACIÓN Y RESOLUCIÓN DE PROBLEMAS

Si su acondicionador de aire no funciona correctamente, compruebe primero los siguientes puntos antes de solicitar ayuda del servicio técnico. Si sigue sin funcionar correctamente, póngase en contacto con su distribuidor o su centro de servicio.

### UNIDAD INTERIOR

Síntoma		Causa
Ruido	Ruido similar a corrientes de agua antes o durante el funcionamiento de la unidad	<ul style="list-style-type: none"> <li>Ruido de líquido refrigerante fluyendo por el interior de la unidad</li> <li>Ruido de agua de drenaje a través del tubo de drenaje</li> </ul>
	Ruido de crujidos durante el funcionamiento o al cesar el funcionamiento de la unidad.	Ruido de crujidos provocado por el cambio de temperatura de las piezas
Olor	Durante el funcionamiento, el aire descargado presenta olores.	Componentes de olor interiores, olor a cigarro y olor a cosméticos acumulados en el acondicionador de aire y su aire se descargan. El interior de la unidad tiene polvo. Consulte a su distribuidor.
Gotas de rocío	Durante el funcionamiento de la unidad, se acumulan gotas de rocío cerca de la descarga de aire	La humedad interior se refrigera mediante viento frío, y se acumula mediante gotas de rocío.
Niebla	Aparece niebla durante en el funcionamiento en el modo de refrigeración. (Lugares en los que existen grandes cantidades de rocío de aceite en restaurantes.)	<ul style="list-style-type: none"> <li>Es necesario limpiar, ya que el interior de la unidad (intercambiador de calor) está sucio. Es necesario que se ponga en contacto con su distribuidor.</li> <li>Durante la operación de descongelado</li> </ul>
El ventilador gira durante un tiempo, incluso a pesar de que la unidad deja de funcionar.		<ul style="list-style-type: none"> <li>La rotación del ventilador hace que el proceso de funcionamiento se realice con suavidad.</li> <li>El ventilador podría girar a veces por el secado del intercambiador de calor debido a la configuración.</li> </ul>
La dirección del aire cambia durante el funcionamiento de la unidad. No es posible realizar el ajuste de la dirección del aire. No es posible modificar la dirección del aire.		<ul style="list-style-type: none"> <li>Cuando la temperatura de descarga de aire es baja, o durante el funcionamiento de descongelado, el flujo de aire se dirige de forma horizontal de modo automático.</li> <li>La posición de la aleta se configura, ocasionalmente, de forma independiente.</li> </ul>
Cuando se modifica la dirección del aire, la aleta se mueve varias veces y se detiene en la posición designada.		Cuando se modifica la dirección del aire, la aleta comienza a funcionar después de buscar la posición estándar.
Polvo		Se descarga acumulación de polvo dentro de la unidad interior.
Durante el funcionamiento inicial a alta velocidad, es posible que el ventilador gire a veces a una velocidad mayor (durante 3 a 30 minutos) que la establecida.		Esto es para comprobar el funcionamiento y confirmar si la rotación del motor del ventilador está dentro del intervalo de uso.

### UNIDAD EXTERIOR

Síntoma		Causa
La unidad no funciona	Cuando se ACTIVA la alimentación de forma instantánea.	La unidad no comienza a funcionar durante un tiempo aproximado de 3 minutos, ya que está activado el circuito de protección del compresor.
	Cuando el funcionamiento se detiene y se reanuda de forma inmediata.	
Ruido	Se produce ruido en el modo de calefacción.	Durante la operación de descongelado
Vapor	Aparece vapor en el modo de calefacción.	
Cuando se detiene mediante el mando a distancia, a veces el ventilador de la unidad exterior se encuentra en funcionamiento durante cierto periodo de tiempo, incluso a pesar de que el compresor exterior está detenido.		La rotación del ventilador hace que el proceso de funcionamiento se realice con suavidad.



## COMPROBACIONES PREVIAS A LA SOLICITUD DE SERVICIO

Síntoma	Causa	Solución
El acondicionador de aire no funciona, aunque la alimentación está activada.	Fallo de alimentación o situación posterior a fallo de alimentación	Pulse de nuevo el botón de operación ON/OFF en la unidad del mando a distancia.
	El botón de funcionamiento está desactivado.	<ul style="list-style-type: none"> <li>Active la alimentación si el disyuntor está desactivado.</li> <li>Si el disyuntor ha saltado, póngase en contacto con su distribuidor sin activarlo.</li> </ul>
	El fusible está fundido.	Si el fusible está fundido, póngase en contacto con su distribuidor.
Rendimiento bajo de la refrigeración (o la calefacción)	El puerto de entrada de aire o de descarga de aire de las unidades interior y exterior está bloqueado por polvo u obstáculos.	Retire el polvo o la obstrucción.
	El interruptor de velocidad del viento está en el ajuste "Bajo".	Cambie a "Alto" o "Fuerte".
	Configuración incorrecta de temperatura	Consulte "CONSEJOS PRÁCTICOS PARA AHORRAR ENERGÍA".
	La habitación está expuesta a la luz del sol directa en el modo de refrigeración.	
	Las puertas y/o las ventanas están abiertas.	
	El filtro de aire está bloqueado.	Consulte "MANTENIMIENTO Y LIMPIEZA".
	Demasiadas fuentes de calor en la habitación en el modo de refrigeración.	Utilice fuentes de calor mínimas y en breves periodos de tiempo.
	Demasiadas personas en la habitación en el modo de refrigeración.	Reduzca el ajuste de temperatura o cambie a "Alto" o "Fuerte".

Si su acondicionador de aire sigue sin funcionar correctamente, a pesar de haber revisado los puntos tal y como se describe anteriormente, detenga el funcionamiento de la unidad y desactive el interruptor de alimentación. A continuación, póngase en contacto con su distribuidor e informe del número de serie y del número. Nunca repare su acondicionador de aire usted mismo, ya que es muy peligroso. También debe informar de si aparece la marca de inspección  y las letras E, F, H, L, P, en combinación con los números, en la pantalla LCD de la unidad de mando a distancia.

## CONSEJOS PRÁCTICOS PARA AHORRAR ENERGÍA

### Evite

- **No bloquee la entrada ni la salida de aire de la unidad. Si se obstruye alguna, la unidad no funcionará correctamente y podrá resultar dañada.**
- No deje que entre la luz del sol directa en la habitación. Utilice sombrillas, persianas o cortinas. Si las paredes y el techo de la habitación se calientan debido al sol, tardará mucho tiempo en enfriar la habitación.

### Efectúe

- Intente siempre mantener el filtro de aire limpio. (Consulte "MANTENIMIENTO Y LIMPIEZA".) Un filtro atascado perjudicará el rendimiento de la unidad.
- Para impedir que el aire acondicionado se escape, mantenga las ventanas, las puertas y otras aberturas cerradas.

### NOTA

#### Si la alimentación falla cuando la unidad está en funcionamiento

Si la alimentación de esta unidad se corta temporalmente, la unidad reanudará automáticamente el funcionamiento una vez que el suministro se reestablezca utilizando los mismos ajustes de antes de que el suministro se interrumpiera.

---

# INHALT

	Seite
PRODUKT-INFORMATION .....	44
SICHERHEITSHINWEISE .....	44
AUFSTELLUNGORT .....	45
ELEKTRISCHE ERFORDERNISSE .....	45
SICHERHEITSVORSCHRIFTEN .....	46
INFORMATIONEN .....	48
BETRIEB .....	49
EINSTELLEN DER AUSBLASRICHTUNG .....	51
EINSTELLEN DER AUSBLASRICHTUNG FÜR MEHRERE INNENGERÄTE MIT EINER EINZIGEN KABEL-FERNBEDIENUNG .....	53
BESONDERE HINWEISE .....	54
PFLEGE UND REINIGUNG .....	54
FEHLERDIAGNOSE .....	56
VOR DEM HINZUZIEHEN DES SERVICE ZU KONTROLLIERENDE PUNKTE .....	57
ENERGIESPARTIPPS .....	57
TECHNISCHE DATEN .....	172

---

## PRODUKT-INFORMATION

Falls Probleme oder Fragen zu diesem Klimagerät auftreten sollten, die eine Kontaktaufnahme mit dem Kundendienst erforderlich machen, werden die folgenden Angaben benötigt. Die Modell- und die Seriennummer befinden sich auf dem Typenschild an der Unterseite des Gehäuses.

Modellnummer \_\_\_\_\_ Seriennummer \_\_\_\_\_

Kaufdatum \_\_\_\_\_

Anschrift des Fachhändlers \_\_\_\_\_

Telefonnummer \_\_\_\_\_

---

## SICHERHEITSHINWEISE

In dieser Bedienungsanleitung werden die folgenden Symbole verwendet, um Benutzer und Kundendienstpersonal auf die Gefahr von Verletzungen bzw. Sachschäden und eine mögliche Beschädigung des Gerätes hinzuweisen:



WARNUNG

Dieses Symbol warnt vor einer Gefahr oder vor unsachgemäßem Betrieb, wodurch Verletzungen mit möglicherweise tödlichem Ausgang entstehen können.



VORSICHT

Dieses Symbol warnt vor einer Gefahr oder vor unsachgemäßem Betrieb, die zu Verletzungen, einer Beschädigung des Gerätes und anderen Sachschäden führen könnten.

## AUFSTELLUNGORT

- Wir empfehlen, dieses Klimagerät von einem qualifizierten Montagetechniker gemäß der beigefügten Montageanleitung fachgerecht installieren zu lassen.
- Vor der Installation nachprüfen, dass die Netzspannung mit der auf dem Typenschild angegebenen Spannung übereinstimmt.



WARNUNG

- Dieses Klimagerät nicht an einem Ort installieren, an dem Dämpfe oder zündfähige Gase auftreten, oder an einem extrem feuchten Ort, z.B. in einem Gewächshaus.
- Das Klimagerät nicht an einem Ort installieren, an dem sich starke Wärme erzeugende Geräte befinden.

**Zu vermeiden:** Um das Klimagerät vor Korrosion zu schützen, sollte die Außeneinheit nicht an einem Ort installiert werden, wo sie Salzwasserspritzern oder schwefelhaltiger Luft, z.B. in der Nähe von Heilquellen, ausgesetzt ist.

## ELEKTRISCHE ERFORDERNISSE

1. Die gesamte Verdrahtung muss in Übereinstimmung mit den örtlichen Vorschriften erfolgen. Einzelheiten erfahren Sie von Ihrem Fachhändler oder einem qualifizierten Elektriker.
2. Alle Geräte müssen entweder über eine Erdleitung oder über die Netzzuleitung fachgerecht geerdet werden.
3. Die Verdrahtung muss von einem qualifizierten Elektriker vorgenommen werden.



VORSICHT

Um das Gerät zu erwärmen, muss die Stromversorgung mindestens fünf (5) Stunden vor dem Betrieb eingeschaltet werden. Lassen Sie die Stromversorgung eingeschaltet, es sei denn, dass Sie das Gerät für lange Zeit nicht zu verwenden beabsichtigen.

Stromversorgung

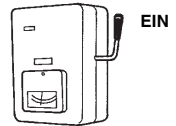







**ZUR BEACHTUNG**







Wenn das Innengerät längere Zeit nicht verwendet werden soll, trennen Sie den Netzstecker von der Netzsteckdose und schalten Sie den Hauptunterbrecher aus. Wenn einige der Außen- oder Innengeräte ausgeschaltet werden, wird dadurch die gesamte Anlage stillgelegt.

# SICHERHEITSVORSCHRIFTEN

- Vor Inbetriebnahme dieses Klimagerätes sollten Sie diese Bedienungsanleitung aufmerksam durchlesen. Falls Sie danach immer noch irgendwelche Schwierigkeiten oder Fragen haben sollten, wenden Sie sich bitte an Ihren Fachhändler.
- Dieses Klimagerät ist so konstruiert, dass es für ein angenehmes Raumklima sorgt. Verwenden Sie dieses Gerät nur für seinen beabsichtigten Zweck gemäß der Beschreibung in dieser Bedienungsanleitung.

 <b>WARNUNG</b>	
Fragen Sie Ihren Vertragshändler oder Spezialisten nach dem Gebrauch des vorgeschriebenen Kältemitteltyps. Wird ein anderes Kältemittel als das vorgeschriebene verwendet, kann es zu einer Beschädigung des Produkts, Rohrbruch und Verletzungen usw. kommen.	
Fassen Sie das Gerät nie mit nassen Händen an.	
Auf keinen Fall Benzin oder andere zündfähige Gase oder Flüssigkeiten in der Nähe des Klimagerätes verwenden oder lagern — Explosionsgefahr!	
Das Gerät darf nicht in explosionsgefährdeten Bereichen verwendet werden.	
Dieses Klimagerät besitzt keinen Ventilator zum Ansaugen von Frischluft. Werden Gas- oder Ölheizgeräte, die viel Sauerstoff verbrauchen, im gleichen Raum betrieben, so müssen Fenster und Türen häufig geöffnet werden, um die Luft im Raum zu erneuern. Anderenfalls besteht in extremen Fällen Erstickungsgefahr!	
Für den Anschluss jeder Einheit muss eine Steckdose vorhanden sein; innerhalb des ausschließlich für die Einheit verwendeten Stromversorgungskabels muss ein Unterbrecher, ein Schutzschalter und ein Lecktrennschalter für Überstrom vorhanden sein.	
Jedes Gerät muss zur Stromversorgung an einen eigenen Netzanschluss angeschlossen werden. Außerdem muss ein Trennschalter mit Trennabstand an allen Kontakten nach den vor Ort geltenden Verdrahtungsvorschriften in die Festverdrahtung eingebaut werden.	
Zum Schutz vor Gefahren durch Mängel in der Isolierung muss das Gerät geerdet werden. 	
Das Innere von Innen- und Außengeräten darf nicht von Benutzern gereinigt werden. Beauftragen Sie einen autorisierten Händler oder Servicetechniker mit der Reinigung.	
Sollte eine Betriebsstörung dieses Geräts auftreten, versuchen Sie nicht, diese eigenhändig zu beseitigen. Beauftragen Sie den Vertrieb oder Fachhändler mit der Instandsetzung.	
Austretendes Kältemittel kann Brände verursachen.	
Schalten Sie das Klimagerät vor der Reinigung oder Wartung zur Sicherheit aus, und trennen Sie das Gerät von der Spannungsquelle. 	
In Notfällen ziehen Sie den Stecker aus der Netzsteckdose, schalten Sie den Trennschalter aus, und schalten Sie das entsprechende Trennorgan ab, um das Innengerät von der Netzspannung zu trennen.	
Stecken Sie weder Ihre Finger noch andere Objekte in das Innen- oder Außengerät des Klimageräts, da es zu Verletzungen durch sich drehende Teile kommen kann. 	
Verwenden Sie keine veränderten Kabel, keine Mehrfachstecker, Verlängerungskabel oder Kabel ohne Spezifikation, um ein Überhitzen und einen Brand zu vermeiden.  	

 <b>WARNUNG</b>
Im Fall einer Funktionsstörung oder einer Fehlfunktion ist das Produkt auszuschalten und der Netzstecker zu ziehen bzw. der Sicherungsautomat zu öffnen (Gefahr von Rauchbildung, Feuer oder elektrischen Schlägen). Beispiele für Funktionsstörungen bzw. Fehlfunktionen <ul style="list-style-type: none"> <li>• Der Fehlerstrom-Schutzschalter löst häufig aus.</li> <li>• Es riecht verbrannt.</li> <li>• Ungewöhnliche Geräusche oder Vibrationen.</li> <li>• Wasser tropft aus dem Innengerät.</li> <li>• Das Netzkabel bzw. der Netzstecker wird ungewöhnlich warm.</li> <li>• Die Ventilatorzahl wird nicht geregelt.</li> <li>• Das Gerät bleibt sofort stehen, wenn es eingeschaltet wird.</li> <li>• Der Ventilator bleibt nicht stehen, wenn das Gerät abgeschaltet wird.</li> </ul> Wenden Sie sich für Wartungs- und Reparaturarbeiten umgehend an Ihren Fachhändler.

 <b>VORSICHT</b>	
Das Gerät kann sowohl von Experten und geschulten Anwendern, in Geschäften, in der Leichtindustrie und Landwirtschaft, als auch von Endverbrauchern eingesetzt werden.	
Schalten Sie das Klimagerät nicht mit Hilfe des Netztrennschalters ein und aus. Verwenden Sie dazu grundsätzlich die Betriebsstaste (ON/OFF).	
Stecken Sie keine Gegenstände in den Luftauslass der Außeneinheit. Dies ist gefährlich, weil der Ventilator mit hoher Drehzahl rotiert. 	
Berühren Sie nicht den Lufteinlass oder die scharfen Aluminium-Kühlrippen am Außengerät. Es besteht Verletzungsgefahr. 	
Feuermelder und Luftauslass müssen mindestens 1,5 m vom Gerät entfernt sein.	
Dieses Gerät kann auch von Kindern ab acht Jahren und von Personen mit eingeschränkter körperlicher, sensorischer oder geistigen Fähigkeiten oder unzureichenden Erfahrungen bzw. Kenntnissen im Umgang mit diesem Gerät verwendet werden. Voraussetzung dafür ist jedoch, dass die Bedienung unter Aufsicht stattfindet oder dass diese Personen bzw. Kinder Anweisungen zum sicheren Umgang mit diesem Gerät erhalten haben und die damit verbundenen Gefahren verstehen.	
Achten Sie stets darauf, den Raum nicht zu stark zu kühlen oder zu heizen, wenn Kleinkinder oder Kranke anwesend sind.	
Kleben Sie keine Objekte auf das VENTILATORGEHÄUSE. Es besteht die Gefahr von Verletzungen und Geräteschäden.  	
Setzen oder stellen Sie sich nicht auf das Gerät. Es besteht Sturzgefahr. 	

#### HINWEIS

- Es kann vorkommen, dass der Betrieb des Kompressors bei Gewittern unterbrochen wird. Dies ist kein mechanischer Defekt. Das Gerät nimmt nach einigen Minuten automatisch den Betrieb wieder auf.
- Bei der englischen Textfassung handelt es sich um das Original. Bei den Anleitungen in anderen Sprachen handelt es sich um Übersetzungen des Originals.



**Wenn Fehlfunktionen oder Störungen am Gerät auftreten, stoppen Sie sofort den Betrieb. Ziehen Sie den Netzstecker bzw. unterbrechen Sie die Stromzufuhr.**

**(Gefahr von Rauchbildung/Feuer/Stromschlag)**

Beispiele für  
Fehl-  
funktionen  
Störungen

- Das Gerät startet manchmal nicht, wenn Sie es einschalten.
- Die Stromversorgung wird manchmal unterbrochen, wenn Sie das Kabel bewegen.
- Brandgeruch oder ungewöhnliche Geräusche während des Betriebs.
- Das Gehäuse ist verformt oder ungewöhnlich heiß.

Wenden Sie sich für eine Wartung oder Reparatur unverzüglich an Ihren Händler.

DEUTSCH

#### WICHTIGE INFORMATIONEN ÜBER DAS VERWENDETE KÄLTEMITTEL

Dieses Produkt enthält fluorierte Treibhausgase nach dem Kyoto-Protokoll. Die Gase dürfen nicht in die Atmosphäre abgelassen werden.

Kältemitteltyp: R410A

GWP<sup>(1)</sup>: 1975

<sup>(1)</sup> GWP = Treibhauspotenzial

Entsprechend der jeweiligen europäischen oder örtlichen Vorschriften können regelmäßige Kältemittel-Dichtigkeitsprüfungen vorgeschrieben sein. Weitere Informationen erhalten Sie von Ihrem Fachhändler.

# INFORMATIONEN

## Betriebsbedingungen

Verwenden Sie dieses Klimagerät nur in den folgenden Temperaturbereichen:

<b>Außengeräte</b>		<b>Innen</b>	<b>Außen</b>
mini (Typ LE1)	Kühlbetrieb	14°C ~ 25°C (*FK)	-10°C ~ 46°C (*TK)
	Heizbetrieb	16°C ~ 30°C (*TK)	-20°C ~ 18°C (*FK) -20°C ~ 24°C (*TK)
2WAY (Typ ME1)	Kühlbetrieb	14°C ~ 25°C (*FK)	-10°C ~ 43°C (*TK)
	Heizbetrieb	16°C ~ 30°C (*TK)	-25°C ~ 15°C (*TK)
3WAY (Typ MF2)	Kühlbetrieb	14°C ~ 25°C (*FK)	-10°C ~ 46°C (*TK)
	Heizbetrieb	15°C ~ 30°C (*TK)	-20°C ~ 18°C (*FK)
	Kühlbetrieb und Heizbetrieb	–	-10°C ~ 24°C (*TK)

\*TK: Trockenkugeltemperatur

\*FK: Feuchtkugeltemperatur

### Benutzerinformation zur Sammlung und Entsorgung von veralteten Geräten und benutzten Batterien



Diese Symbole auf den Produkten, Verpackungen und/oder Begleitdokumenten bedeuten, dass benutzte elektrische und elektronische Produkte und Batterien nicht in den allgemeinen Hausmüll gegeben werden sollen.

Bitte bringen Sie diese alten Produkte und Batterien zur Behandlung, Aufarbeitung bzw. zum Recycling gemäß Ihrer Landesgesetzgebung und den Richtlinien 2002/96/EG und 2006/66/EG zu Ihren zuständigen Sammelpunkten.

Indem Sie diese Produkte und Batterien ordnungsgemäß entsorgen, helfen Sie dabei, wertvolle Ressourcen zu schützen und eventuelle negative Auswirkungen auf die menschliche Gesundheit und die Umwelt zu vermeiden, die anderenfalls durch eine unsachgemäße Abfallbehandlung auftreten können.

Wenn Sie ausführlichere Informationen zur Sammlung und zum Recycling alter Produkte und Batterien wünschen, wenden Sie sich bitte an Ihre örtlichen Verwaltungsbehörden, Ihren Abfallentsorgungsdienstleister oder an die Verkaufseinrichtung, in der Sie die Gegenstände gekauft haben.

Gemäß Landesvorschriften können wegen nicht ordnungsgemäßer Entsorgung dieses Abfalls Strafgerlder verhängt werden.

#### Für geschäftliche Nutzer in der Europäischen Union

Wenn Sie elektrische oder elektronische Geräte entsorgen möchten, wenden Sie sich wegen genauerer Informationen bitte an Ihren Händler oder Lieferanten.

#### [Informationen zur Entsorgung in Ländern außerhalb der Europäischen Union]

Diese Symbole gelten nur innerhalb der Europäischen Union. Wenn Sie solche Gegenstände entsorgen möchten, erfragen Sie bitte bei den örtlichen Behörden oder Ihrem Händler, welches die ordnungsgemäße Entsorgungsmethode ist.



#### Hinweis zum Batteriesymbol (unten zwei Symbolbeispiele):

Dieses Symbol kann in Kombination mit einem chemischen Symbol verwendet werden. In diesem Fall erfüllt es die Anforderungen derjenigen Richtlinie, die für die betreffende Chemikalie erlassen wurde.



Pb

# BETRIEB

## Bezeichnungen der Teile INNENEINHEIT

### Typ Y2 (4-WEG KASSETTE 60x60)

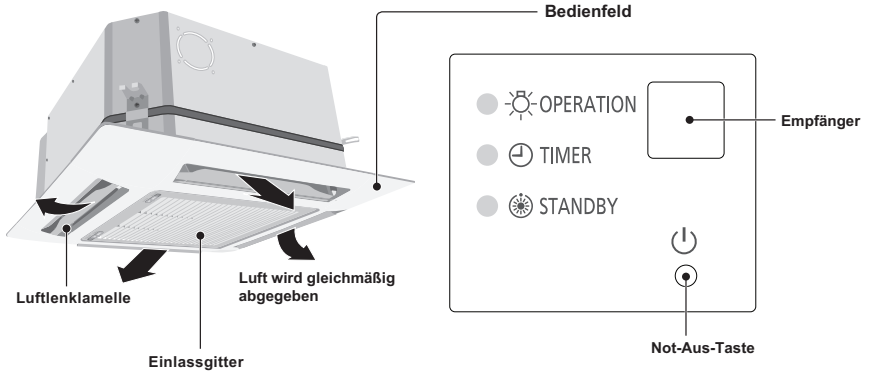

### Typ K2 (WANDMONTAGE)

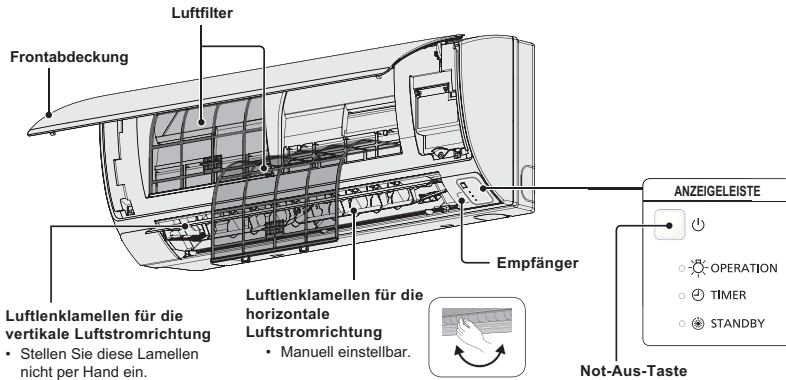

### Infrarot-Fernbedienung (Sonderzubehör)

#### ZUR BEACHTUNG

Siehe die Bedienungsanleitung, die mit der optionalen Infrarot-Fernbedienung mitgeliefert wird.



(Drahtlos: steht für alle Inneneinheiten zur Verfügung)

### Hochwertige Kabel-Fernbedienung (Sonderzubehör)

#### ZUR BEACHTUNG

Siehe die Bedienungsanleitung, die mit der optionalen hochwertigen Kabel-Fernbedienung mitgeliefert wird.



(Verdrahtet: steht für alle Inneneinheiten zur Verfügung)

## Kabel-Fernbedienung mit Timer (Sonderzubehör)

(Verdrahtet: steht für alle Inneneinheiten zur Verfügung)

### ZUR BEACHTUNG

Details finden Sie in der Bedienungsanleitung der optionalen Kabel-Fernbedienung mit Timer

### Beispiel: Kabel-Fernbedienung mit Timer

#### ■ Bezeichnungen und Funktionen

##### 1. Taste (Start/Stopp)

Wenn Sie diese Taste drücken, wird das Gerät gestartet und bei nochmaligem Drücken gestoppt.

Betriebslampe:  
 Nach dem Starten → leuchtet  
 Nach dem Stoppen → erlischt

##### Betriebslampe

Die Lampe leuchtet, wenn das Klimagerät in Betrieb ist.  
 Diese Lampe blinkt, wenn ein Fehler auftritt oder eine Schutzvorrichtung aktiviert ist.

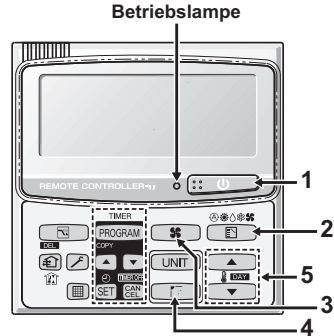

##### 2. Taste (Betriebsartenwahl)

Mit dieser Taste können Sie eine Betriebsart auswählen.

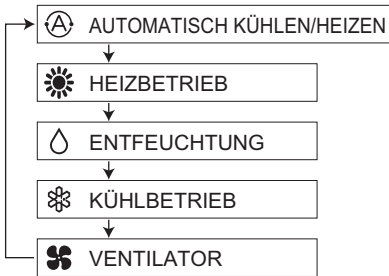

... In der Betriebsart „Automatisch Kühlen/Heizen“ wird zunächst die Differenz zwischen der an der Steuerung voreingestellten Temperatur und der tatsächlichen Raumtemperatur ermittelt. Anschließend wird automatisch der Heiz- oder Kühlbetrieb aktiviert.  
 (Die Betriebsart „Automatisch Kühlen/Heizen“ funktioniert bei 2WAY- und Mini-VRF-Systemen, wenn alle Innengeräte im gleichen Kältekreislauf über die Gruppensteuerung gesteuert werden.)

##### 3. Taste (Ventilatorumdrehzahl)

Ändern der Ventilatorumdrehzahl



##### ZUR BEACHTUNG:

Wenn die Taste (Betriebsartenwahl) auf VENTILATOR eingestellt ist, kann die Betriebsart AUTO nicht gewählt werden.

##### 4. Taste (Schwenkbetrieb/Luftstromrichtung)

Mit der Taste (Schwenkbetrieb/Luftstromrichtung) können Sie zwischen dem automatischen Schwenkbetrieb und der Luftstromrichtung in einem bestimmten Winkel wählen. (Einzelheiten finden Sie im Abschnitt „Einstellen der Ausblasrichtung“)

##### 5. Tasten zur Temperatureinstellung

Ändern der voreingestellten Temperatur

Drücken Sie die Tasten zur Temperatureinstellung, um die gewünschte Temperatur einzustellen.

#### ■ Gruppensteuerung

Die Funktion zur Gruppensteuerung eignet sich für den Betrieb mehrerer Klimageräte, die sich in einem großen Raum befinden.

- Bis zu 8 Geräte können angeschlossen werden.
- Alle Innengeräte können nur in derselben Betriebsart (mit Ausnahme der Luftstromrichtung) betrieben werden.
- Der Temperatursensor des Innengeräts wird verwendet.

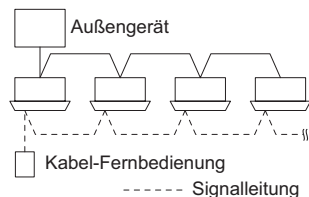



# EINSTELLEN DER AUSBLASRICHTUNG

Die Funktionen sind je nach den verwendeten Innengeräten verschieden. Die Ausblasrichtung kann nur bei den nachfolgenden Modellen mit der Fernbedienung eingestellt werden:  
Typ Y2, Typ K2:





- Versuchen Sie nie, die Lamelle für die vertikale Ausblasrichtung, die mit der Fernbedienung verstellt wird, mit der Hand zu bewegen.
- Wenn das Klimagerät ausgeschaltet wird, bewegt sich die Lamelle automatisch in Schließrichtung.
- Die Lamelle für die vertikale Ausblasrichtung bewegt sich im Heizbetrieb während des Warmluftstarts in die obere Position. Der Schwenkbetrieb wird erst nach Ablauf des Warmluftstarts durchgeführt. Auf der Fernbedienung wird der Schwenkbetrieb allerdings auch während des Warmluftstarts angezeigt (Symbol für Betriebsbereitschaft).

## Einstellen der Ausblasrichtung

Die Ausblasrichtung ändert sich jedes Mal, wenn die Lamellenstelltaste  während des Betriebs gedrückt wird.

## Aktivieren des Schwenkbetriebs



Drücken Sie die Lamellenstelltaste, um die Lamelle für die vertikale Ausblasrichtung in die untere Position zu stellen, und drücken Sie die Lamellenstelltaste dann erneut. Daraufhin wird  angezeigt, und der Luftstrom schwenkt automatisch nach oben und nach unten.

Heizen	Kühlen und Entfeuchten	Umluftbetrieb	Alle Betriebsarten
<p>Stellen Sie die Lamelle für die vertikale Ausblasrichtung in die untere Position. Falls die Lamelle in die obere Position gestellt ist, erreicht die warme Luft den Boden unter Umständen nicht.</p>  <p>Anfangsstellung</p>	<p>Die Lamelle für die vertikale Ausblasrichtung kann in eine von drei Positionen eingestellt werden.</p>  <p>Anfangsstellung</p>	 <p>Anfangsstellung</p>	 <p>Fortlaufender Betrieb</p>

## Stoppen des Schwenkbetriebs

Drücken Sie die Lamellenstelltaste erneut während des Lamellenschwenkbetriebs, um die Lamelle in der gewünschten Position zu stoppen. Durch erneutes Drücken der Lamellenstelltaste können Sie dann den Luftstrom in die oberste Position stellen.

## Anzeige, wenn der Schwenkbetrieb gestoppt ist

Umluft und Heizen	Kühlen und Entfeuchten
	

Während des Kühl- oder Entfeuchtungsbetriebs stoppt die Lamelle nicht in der unteren Position. Selbst wenn Sie die Lamelle während des Schwenkbetriebs in der unteren Position stoppen, stoppt sie erst, wenn sie sich an die drittoberste Position bewegt hat.

## EINSTELLEN DER AUSBLASRICHTUNG (FORTSETZUNG)

### ■ 4-Weg Kasette (Y2)

Klimageräte der Typen Y2 verfügen über eine motorbetriebene Lamelle. Sie können die Ausblasrichtung mit der Fernbedienung auf einen bestimmten Winkel oder auf den Schwenkbetrieb einstellen.



**VORSICHT**

**Verstellen Sie die Klappe nicht mit den Händen.**

### ■ Wandgeräte (K2)

#### Vertikale Ausblasrichtung (motorgetriebene Lamelle)

Schalten Sie das Klimagerät mit der Fernbedienung ein. Drücken Sie die Lamellenstelltaste, um die Lamelle auf und ab schwenken zu lassen. Um die Lamellenbewegung zu stoppen und den Luftstrom in eine bestimmte Richtung zu lenken, drücken Sie die Lamellenstelltaste erneut. Richten Sie die Lamelle im Kühlbetrieb nicht nach unten und bewegen Sie die Klappe nicht aus Zone „A“, da anderenfalls Kondenswasser auf den Boden tropfen kann. Für den Kühlbetrieb empfiehlt sich die Verwendung von Zone „A“ für die Position der Klappe. Wenn Sie das Gerät etwa eine Stunde mit fest eingestellter Ausblasrichtung betreiben, wird die Ausblasrichtung automatisch geregelt und die Klappenposition geändert. Die tatsächliche Ausblasrichtung kann von der angezeigten Richtung auf der Fernbedienung abweichen.

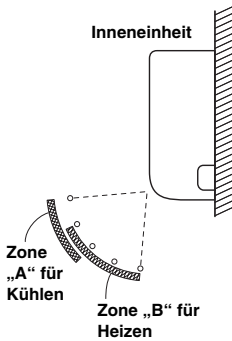

**VORSICHT**

**Verstellen Sie die Lamelle nicht von Hand.**

#### Horizontale Ausblasrichtung (manuell)

Die horizontale Ausblasrichtung kann manuell durch Verschieben der vertikalen Luftleitlamellen nach links oder nach rechts eingestellt werden.

# EINSTELLEN DER AUSBLASRICHTUNG FÜR MEHRERE INNENGERÄTE MIT EINER EINZIGEN KABEL-FERNBEDIENUNG

## Geräte-Wahltaste ( UNIT )

- Falls mehrere Innengeräte an eine Fernbedienung angeschlossen sind, kann die Ausblasrichtung für jedes Innengerät getrennt eingestellt werden, indem das jeweilige Innengerät ausgewählt wird (Vorgehensweise siehe unten).
- Um die Ausblasrichtung für die einzelnen Innengeräte einzustellen, drücken Sie die Taste UNIT. Auf dem Display wird die Gruppensteuerungsnummer des Innengeräts angezeigt. Stellen Sie nun mit der Lamellenstell taste die Ausblasrichtung des auf dem Display angezeigten Innengeräts ein.
- Jedes Mal, wenn Sie die Taste UNIT drücken, wechselt die Anzeige in der unten angezeigten Reihenfolge.
- Erfolgt keine Anzeige, können Sie die Einstellung für alle Innengeräte in einem einzigen Bedienungsvorgang durchführen.
- Die Gerätenummer wird als Kombination von Außengeräte- und Innengerätenummer angezeigt. Sie hängt von der Anzahl der Innengeräte in der Gruppensteuerung ab.

### Ein Außengerät mit acht Innengeräten

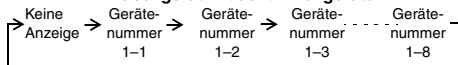

### Zwei Außengeräte mit je vier Innengeräten

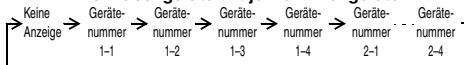





## BESONDERE HINWEISE

### Entfeuchtungsbetrieb

- Funktionsprinzip**
- Sobald die Raumtemperatur den eingestellten Wert erreicht hat, wird das Gerät automatisch wiederholt ein- und ausgeschaltet.
  - Um zu verhindern, dass die Luftfeuchtigkeit im Raum erneut ansteigt, wird auch der Innengeräte-Ventilator ausgeschaltet, wenn das Innengerät ausgeschaltet wird.
  - Die Ventilatordrehzahl wird automatisch auf niedrig eingestellt und kann nicht geändert werden.
  - Der Entfeuchtungsbetrieb ist nicht möglich, wenn die Außentemperatur 15°C oder weniger beträgt.

### Heizbetrieb

- Heizleistung**
- Da dieses Gerät den Raum unter Verwendung der in der Außenluft enthaltenen Wärme heizt (Wärmepumpensystem), nimmt die Heizleistung ab, wenn die Außentemperatur sehr niedrig ist. Falls mit dieser Wärmepumpe nicht genügend Wärme erzeugt werden kann, verwenden Sie zusätzlich zu diesem Gerät noch ein anderes Heizgerät.
- Abtauen**
- Wenn die Außentemperatur niedrig ist, kann sich auf dem Wärmetauscher des Außengeräts Reif oder Eis bilden und dadurch die Wärmeleistung reduzieren. Wenn dies eintritt, wird die mikrocomputergesteuerte Abtaung aktiviert. Gleichzeitig wird der Innengeräte-Ventilator ausgeschaltet (oder läuft in einigen Fällen mit sehr niedriger Drehzahl weiter), und auf dem Display wird das Bereitschaftssymbol angezeigt, bis die Abtaung zu Ende ist. Der Heizbetrieb wird einige Minuten später fortgesetzt. (Die Länge dieser Pause schwankt geringfügig je nach Außentemperatur und Umfang der Vereisung.)
-  **(Betriebsbereitschaft) auf dem Display**
- Nach dem Einschalten des Heizbetriebs bleibt der Ventilator des Innengeräts ausgeschaltet (oder läuft in einigen Fällen mit niedriger Drehzahl), bis der Wärmetauscher des Innengeräts ausreichend erwärmt ist. Auf diese Weise wird verhindert, dass kalte Luft aus dem Gerät austritt. Während dieses „Warmluftstarts“ wird auf dem Display das Symbol „“ (Betriebsbereitschaft) angezeigt.
  - „“ (Betriebsbereitschaft) wird während des Abtaubetriebs angezeigt oder wenn der Verdichter im Heizbetrieb durch den Thermostaten ausgeschaltet wird (bzw. wenn das Gerät mit sehr niedriger Drehzahl läuft).
  - Nach Abschluss des Abtaubetriebs und wenn der Kompressor erneut eingeschaltet ist, erlischt die Anzeige „“ (Betriebsbereitschaft) automatisch, und der Heizbetrieb wird fortgesetzt.

### ZUR BEACHTUNG

#### Bei einem Stromausfall während des Betriebs des Geräts

Wird die Stromversorgung dieses Geräts vorübergehend unterbrochen, setzt das Gerät den Betrieb (nach Wiederherstellung der Stromversorgung) automatisch mit denselben Einstellungen wie vor der Unterbrechung der Stromversorgung fort.

## PFLEGE UND REINIGUNG



### WARNUNG

1. Aus Sicherheitsgründen darauf achten, das Gerät vor dem Reinigen auszuschalten und es außerdem vom Netz zu trennen.
2. Kein Wasser auf die Inneneinheit schütten, um diese zu reinigen. Dadurch werden die inneren Bauteile beschädigt, und es besteht Stromschlaggefahr.



### VORSICHT

1. Verwenden Sie niemals Lösungsmittel oder starke Chemikalien, um das Innengerät zu reinigen. Wischen Sie die Plastikteile nicht mit sehr heißem Wasser ab.
2. Manche Metallkanten sowie die Verflüssigerlamellen sind scharf und können Verletzungen verursachen, wenn sie nicht richtig gehandhabt werden; beim Reinigen dieser Teile besonders vorsichtig sein.
3. Der Wärmetauscher und andere Bauteile des Außengeräts müssen regelmäßig gereinigt werden. Wenden Sie sich dazu bitte an Ihren Fachhändler oder an eine Kundendienststelle.

### Lufteintritt und -austritt des Innengeräts

Reinigen Sie den Lufteintritt und den Luftaustritt des Innengeräts mit einer Staubsaugerbürste bzw. wischen Sie sie mit einem sauberen weichen Tuch ab. Wenn die erwähnten Teile schmutzig sind, diese mit einem sauberen Tuch abwischen, das mit Wasser befeuchtet ist. Achten Sie beim Reinigen des Luftaustritts darauf, die Luftleitlamellen nicht gewaltsam zu verstellen.



## VORSICHT

- Unterbrechen Sie vor dem Reinigen die Stromzufuhr.
- Fassen Sie nicht die scharfkantigen Aluminiumlamellen an, Sie könnten sich sonst verletzen.

### REINIGUNGSANWEISUNGEN

- Verwenden Sie kein Benzin, Verdüner oder Scheuerpulver.
- Verwenden Sie nur Seife oder neutrale Haushaltsreiniger (pH-Wert ca. 7).
- Verwenden Sie kein Wasser, das über 40°C warm ist.

### HINWEISE

- Um eine optimale Leistung zu erzielen und den Stromverbrauch zu senken, sollten Sie den Filter regelmäßig reinigen.
- Wenden Sie sich an Ihren Händler, um eine saisonale Inspektion durchführen zu lassen.

### ALUMINIUMLAMELLE

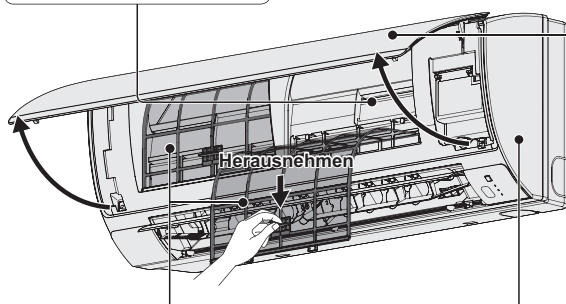

### LUFTFILTER

- Der Grobstaubfilter ist alle zwei Wochen zu reinigen.
- Gehen Sie beim Waschen und Ausspülen der Luftfilter vorsichtig vor, damit die Filteroberfläche nicht beschädigt wird.
- Lassen Sie den Luftfilter im Schatten trocknen, nie in direktem Sonnenlicht oder an einem Feuer.
- Beschädigte Filter sind zu ersetzen.

### FRONTABDECKUNG

#### Abnehmen der Frontabdeckung

- Heben Sie die Frontabdeckung an und ziehen Sie sie heraus.
- Waschen und trocknen Sie sie vorsichtig.

#### Schließen der Frontabdeckung

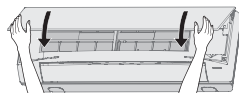

- Drücken Sie die Frontabdeckung an beiden Enden nach unten, um sie fest zu schließen.

### INNENGERÄT

Wischen Sie das Gerät mit einem weichen, trockenen Tuch ab.

### Beispiel: Kabel-Fernbedienung mit Timer

#### ■ Wartung des Luftfilters

Es wird empfohlen, den Luftfilter zu reinigen, wenn die Anzeige (Filter) auf dem Display erscheint. Wenn das Gerät in staubigen oder öligen Umgebungen installiert ist, muss der Filter unabhängig vom Filterstatus häufiger gereinigt werden, damit eine optimale Leistung sichergestellt ist.

#### ■ Nach der Reinigung

1. Wenn der Luftfilter gereinigt ist, bauen Sie ihn in seiner ursprünglichen Position wieder ein. Achten Sie darauf, beim Einbau in umgekehrter Reihenfolge vorzugehen.
2. Drücken Sie die Taste (Filter zurücksetzen). Die (Filter)-Anzeige auf dem Display erlischt.

#### Filteranzeige



Taste (Filter zurücksetzen)

# FEHLERDIAGNOSE

Wenn die Klimaanlage nicht richtig funktioniert, gehen Sie zunächst die folgenden Punkte durch, bevor Sie den Kundendienst anfordern. Wenn sich das Problem anhand dieser Fehlerdiagnose nicht beheben lässt, setzen Sie sich bitte mit Ihrem Händler oder einem Service-Center in Verbindung.

## INNENEINHEIT

Symptom		Ursache
Geräusch	Geräusch ähnlich fließendem Wasser während oder nach dem Betrieb	<ul style="list-style-type: none"> <li>• Geräusch des in der Einheit fließenden Kühlmittels</li> <li>• Geräusch des über die Ablaufleitung ausfließenden Wassers</li> </ul>
	Knackgeräusch während des Betriebs oder beim Stoppen des Betriebs.	Durch Ausdehnung von Bauteilen bei Temperaturänderung verursachtes Geräusch
Geruch	Geruch in der Abluft während des Betriebs.	In der Klimaanlage angesammelter Geruch von Bauteilen, Zigaretten oder Kosmetika entweicht mit der Abluft. Verschmutzung im Inneren der Einheit. Setzen Sie sich bitte mit Ihrem Händler in Verbindung.
Wassertropfen	Wassertropfen um den Luftauslass beim Betrieb	Feuchtigkeitsniederschlag formt sich durch kühlen Luftstrom.
Nebelschleier	Beim Kühlbetrieb kann ein Nebelschleier auftreten. (An Orten mit viel Öldunst, z.B. in Restaurants.)	<ul style="list-style-type: none"> <li>• Eine Reinigung ist erforderlich, da das Innere der Einheit (Wärmetauscher) verschmutzt ist. Setzen Sie sich bitte mit Ihrem Händler in Verbindung, da eine Wartung durch einen Fachmann erforderlich ist.</li> <li>• Beim Entfrostern</li> </ul>
Gebläse läuft nach dem Stoppen des Betriebs eine Weile weiter.		<ul style="list-style-type: none"> <li>• Das Gebläse fördert einen guten Betriebsablauf.</li> <li>• Das Gebläse kann je nach den Einstellungen zum Trocknen des Wärmetauschers nachlaufen.</li> </ul>
Luftstromrichtung ändert sich beim Betrieb. Einstellung der Luftstromrichtung nicht möglich. Luftstromrichtung nicht änderbar.		<ul style="list-style-type: none"> <li>• Wenn die Ablufttemperatur niedrig ist, oder beim Entfrostern, wird der Luftstrom automatisch horizontal ausgerichtet.</li> <li>• Möglicherweise wurden die Klappenpositionen individuell eingerichtet.</li> </ul>
Beim Ändern der Luftstromrichtung arbeitet die Klappe einige Male und stoppt dann an der vorgegebenen Position.		Beim Ändern der Luftstromrichtung arbeitet die Klappe nach Suchen der Standardposition.
Staub		Staubansammlung in der Inneneinheit wird ausgeblasen.
Zu Beginn des Betriebs mit hoher Drehzahl kann es vorkommen, dass das Gebläse (3 bis 30 Minuten lang) mit einer höheren als der eingestellten Drehzahl läuft.		Dabei handelt es sich um eine Überprüfung des Gebläsebetriebs, die dazu dient, sicherzustellen, dass die Drehzahl des Gebläsemotors innerhalb des vorgeschriebenen Bereichs liegt.

## AUßENEINHEIT

Symptom		Ursache
Einheit arbeitet nicht	Sofort nach dem Einschalten.	Der Betrieb setzt wegen der Kompressor-Schutzschaltung erst nach ca. 3 Minuten ein.
	Beim Stoppen und sofortigen Fortsetzen des Betriebs.	
Geräusch	Im Heizmodus sind Geräusche nicht ungewöhnlich.	Beim Entfrostern
Dampf	Im Heizmodus wird bisweilen Dampf erzeugt.	
Beim Stoppen per Fernbedienung läuft das Gebläse der Außeneinheit manchmal noch eine Weile, obwohl der Außengerät-Kompressor gestoppt wurde.		Das Gebläse fördert einen guten Betriebsablauf.

# VOR DEM HINZUZIEHEN DES SERVICE ZU KONTROLLIERENDE PUNKTE

Symptom	Ursache	Abhilfe
Klimaanlage läuft nach dem Einschalten nicht.	Stromausfall oder nach einem Stromausfall	Die Betriebstaste ON/OFF an der Fernbedienung noch einmal drücken.
	Betriebstaste befindet sich in Ausschaltstellung.	<ul style="list-style-type: none"> <li>• Stromversorgung einschalten, sofern der Trennschalter nicht ausgelöst wurde.</li> <li>• Bei ausgelöstem Trennschalter den Händler benachrichtigen, ohne das System einzuschalten.</li> </ul>
	Sicherung durchgebrannt.	Bei durchgebrannter Sicherung den Händler benachrichtigen.
Schlechte Kühl- oder Heizleistung	Lufteinlass- oder -auslassöffnung der Innen- bzw. Außeneinheit mit Staub zugesetzt oder durch Hindernis blockiert.	Staub oder Blockierung beseitigen.
	Gebäseschalter steht auf „Niedrig“.	Auf „Hoch“ oder „Stark“ einstellen.
	Ungeeignete Temperatureinstellung	Siehe „ENERGIESPARTIPPS“.
	Raum ist bei Kühlbetrieb direktem Sonnenlichteinfall ausgesetzt.	
	Türen und/oder Fenster geöffnet.	
	Luftfilter zugesetzt.	Siehe „PFLEGE UND REINIGUNG“.
	Zu viele Wärmequellen im Raum bei Kühlbetrieb.	So wenige Wärmequellen wie möglich und jeweils nur kurze Zeit verwenden.
Zu viele Personen im Raum bei Kühlbetrieb.	Temperatur niedriger oder Gebläse auf „Hoch“ oder „Stark“ einstellen.	

DEUTSCH

Sollte die Klimaanlage auch nach Durchgehen der obigen Punkte noch immer nicht arbeiten, stoppen Sie zunächst den Betrieb und schalten dann den Netzschalter aus. Wenden Sie sich danach an Ihren Händler unter Angabe der Seriennummer und des Symptoms. Versuchen Sie niemals, die Klimaanlage selbst zu reparieren, da dies sehr gefährlich sein kann. Informieren Sie auch über das eventuelle Vorhandensein des Prüfzeichens und der Buchstaben E, F, H, L sowie P in Kombination mit Ziffern auf dem LCD der Fernbedienung.

## ENERGIESPARTIPPS

### Vermeiden Sie

- **Jede Blockierung des Luftein- und -auslasses der Einheit ist zu vermeiden. Bei jeder Blockierung wird die Einheit nicht gut funktionieren und kann sogar beschädigt werden.**
- Den Raum vor direkter Sonnenbestrahlung schützen. Blenden, Rollos, Vorhänge o.Ä. verwenden. Bei Erwärmung der Wände und der Decke eines Raums benötigt dieser mehr Zeit zum Abkühlen.

### Was Sie tun sollten

- Halten Sie den Luftfilter stets sauber. (Siehe „PFLEGE UND REINIGUNG“.) Ein verstopfter Filter beeinträchtigt die Leistung der Einheit.
- Fenster, Türen und andere Öffnungen geschlossen halten, damit die klimatisierte Luft nicht entweichen kann.

### ZUR BEACHTUNG

#### Im Falle eines Stromausfalls bei laufender Einheit

Bei einem kurzen Stromausfall setzt die Einheit den Betrieb mit den Einstellungen vor der Unterbrechung automatisch fort, sobald die Stromversorgung wieder hergestellt ist.

---

## INDICE

	Pagina
INFORMAZIONI RIGUARDANTI IL PRODOTTO .....	58
PRECAUZIONI PER LA SICUREZZA .....	58
LUOGO DI INSTALLAZIONE .....	59
REQUISITI ELETTRICI .....	59
ISTRUZIONI DI SICUREZZA .....	60
INFORMAZIONI .....	62
FUNZIONAMENTO .....	63
REGOLAZIONE DELLA DIREZIONE DEL GETTO D'ARIA .....	65
REGOLAZIONE DELLA DIREZIONE DEL GETTO D'ARIA DI PIÙ UNITÀ INTERNE TRAMITE UN UNICO TELECOMANDO (CON FILI) .....	67
OSSERVAZIONI SPECIALI .....	68
CURA E PULIZIA .....	68
RISOLUZIONE DEI PROBLEMI .....	70
CONTROLLI DA ESEGUIRE PRIMA DI RICHIEDERE ASSISTENZA .....	71
SUGGERIMENTI PER RISPARMIARE ENERGIA .....	71
SPECIFICHE .....	172

---

## INFORMAZIONI RIGUARDANTI IL PRODOTTO

In caso di difficoltà o se si hanno dei dubbi riguardo al condizionatore d'aria, sono necessarie le informazioni seguenti. I numeri del modello e di serie si trovano sulla targhetta di identificazione, sulla parte inferiore dell'armadio.

No. del modello \_\_\_\_\_ No. di serie \_\_\_\_\_

Data di acquisto \_\_\_\_\_

Indirizzo del rivenditore \_\_\_\_\_

Numero di telefono \_\_\_\_\_

---

## PRECAUZIONI PER LA SICUREZZA

I simboli seguenti sono usati in questi istruzioni per l'uso per mettere in guardia l'utente e il personale di servizio circa le condizioni potenzialmente pericolose per gli utenti, il personale di servizio o l'apparecchiatura:



AVVERTIMENTO

Questo simbolo si riferisce a pericoli o interventi poco sicuri che possono causare gravi lesioni personali o la morte.



PRECAUZIONE

Questo simbolo si riferisce a pericoli o a interventi poco sicuri che possono provocare lesioni personali o danneggiare il prodotto stesso o altre cose.



## LUOGO DI INSTALLAZIONE

- Si raccomanda di far installare questo condizionatore d'aria da un tecnico qualificato seguendo le istruzioni di installazione allegate.
- Prima dell'installazione, accertare che la tensione di rete dell'ufficio o di casa corrisponda con quella indicata sulla targhetta di identificazione del condizionatore d'aria.



AVVERTIMENTO

- **Non installare questo condizionatore d'aria dove ci sono fumi o gas infiammabili, o in un posto molto umido come una serra.**
- **Non installare il condizionatore d'aria dove sono collocate apparecchiature che generano un calore eccessivo.**

**Da evitare:** Per proteggere il condizionatore d'aria dalla corrosione eccessiva, non installare l'unità esterna dove possa essere esposta direttamente agli spruzzi d'acqua marina o a vapori solforosi nelle vicinanze di stazioni termali.

## REQUISITI ELETTRICI

1. Tutti gli allacciamenti elettrici devono essere conformi alle normative elettriche locali. Per i dettagli, consultate il rivenditore o un elettricista specializzato.
2. Ciascuna unità deve essere collegata correttamente a massa, con un filo di massa (terra) o mediante il cavo di alimentazione.
3. Gli allacciamenti elettrici devono essere eseguiti da un elettricista specializzato.



PRECAUZIONE

**Per riscaldare il sistema occorre accendere l'interruttore principale almeno cinque (5) ore prima della messa in funzione. L'interruttore principale dell'alimentazione di rete va lasciato acceso (ON), a meno che non si preveda di non utilizzare l'apparecchio per un periodo di tempo prolungato.**

Interruttore principale









**NOTA**







Quando non si intende utilizzare l'apparecchio per un periodo di tempo prolungato, scollegare la spina dell'alimentazione elettrica dalla presa e disattivare l'interruttore principale. Quando si spengono alcune delle unità esterne o interne, l'intero sistema smette di funzionare.

## ISTRUZIONI DI SICUREZZA

- Leggete attentamente questi istruzioni per l'uso prima di usare il condizionatore d'aria. In caso di dubbi o problemi, rivolgersi al proprio rivenditore.
- Questo condizionatore d'aria è progettato per rendere confortevoli le condizioni ambientali della vostra stanza. Utilizzarlo soltanto per lo scopo previsto, come descritto in questi istruzioni per l'uso.

 <b>AVVERTIMENTO</b>	
Consultare un rivenditore autorizzato o uno specialista relativamente all'utilizzo del tipo di refrigerante specificato. L'utilizzo di refrigerante diverso dal tipo specificato potrebbe provocare danni al prodotto, scoppi e lesioni personali, e così via.	
Mai toccare l'unità con le mani bagnate.	
Mai usare o conservare benzina o altri vapori o liquidi infiammabili vicino al condizionatore, perché ciò è molto pericoloso.	
Non utilizzare questo apparecchio in un'atmosfera potenzialmente esplosiva.	
Questo condizionatore d'aria non ha una ventola di aspirazione dell'aria fresca dall'esterno. Occorre pertanto aprire frequentemente le porte e le finestre se si utilizzano apparecchiature di riscaldamento a gas o cherosene nella stessa stanza, perché consumano molto ossigeno. In caso contrario, potrebbe esserci pericolo di asfissia.	
Collegare ciascuna unità a una presa di corrente dedicata e nella linea esclusiva installare un sezionatore, un interruttore di sicurezza automatico e un interruttore antidispersione per protezione da sovracorrente.	
Fornire una presa elettrica esclusiva per ciascuna unità; inoltre, è necessario incorporare nel cablaggio fisso un sistema di scollegamento completo, che offra una separazione dei contatti su tutti i poli, in ottemperanza alle normative sui cablaggi.	
Per evitare possibili pericoli dovuti a interruzione dell'isolamento elettrico, l'unità deve essere provvista di messa a terra. 	
Gli utenti non devono pulire personalmente le unità interne ed esterne. Contattare un rivenditore autorizzato o un tecnico specializzato per la pulizia.	
In caso di malfunzionamento del condizionatore si raccomanda di non tentare di ripararlo da sé. Ci si deve piuttosto rivolgere al proprio rivenditore o tecnico di assistenza.	
Le perdite di gas refrigerante possono provocare un incendio.	
Per la sicurezza, accertarsi di spegnere il condizionatore d'aria e anche di scollegare l'alimentazione elettrica prima di sottoporre l'apparecchio a pulizia o assistenza tecnica. 	
In caso di emergenza, estrarre la spina dell'alimentazione elettrica dalla presa, oppure disattivare l'interruttore principale (OFF), oppure disattivare (OFF) il dispositivo di scollegamento dell'alimentazione elettrica per isolare il condizionatore d'aria della stanza dalla fonte di alimentazione elettrica di rete.	
Non inserire le dita o altri oggetti nell'unità interna o esterna del condizionatore d'aria. In caso contrario, le parti rotanti potrebbero causare infortuni. 	
Non utilizzare un cavo modificato o giuntato, una prolunga o un cavo diverso da quello specificato per evitare surriscaldamenti e incendi.  	

 <b>AVVERTIMENTO</b>	
Smettere di usare il prodotto quando si verifica un'anormalità/guasto e scollegare la spina dalla presa di corrente o portare l'interruttore o il salvavita su OFF (rischio di fumo/fiamme/scosse elettriche) Esempi di anomalità/guasto	
<ul style="list-style-type: none"> <li>• L'interruttore differenziale (ELCB) scatta di frequente.</li> <li>• Si sente un odore di bruciato.</li> <li>• Si nota un rumore o vibrazione anormale dell'unità.</li> <li>• L'unità interna perde acqua.</li> <li>• Il cavo o spina di alimentazione si scaldano in maniera anormale.</li> <li>• Non è possibile controllare la velocità della ventola.</li> <li>• L'unità smette immediatamente di funzionare quando la si accende.</li> <li>• La ventola non si ferma neanche se si interrompe il funzionamento.</li> </ul>	
Contattare immediatamente il rivenditore locale per la manutenzione/riparazione.	

 <b>PRECAUZIONE</b>	
Questo apparecchio è destinato all'utilizzo da parte di esperti o utenti addestrati nei negozi, nell'industria leggera e nelle fattorie, oppure per l'utilizzo commerciale da parte di non addetti ai lavori.	
Non accendere e spegnere il condizionatore d'aria mediante l'interruttore principale. Usare sempre il pulsante di accensione/spegnimento (ON/OFF).	
Non inserire alcun oggetto nell'uscita d'aria dell'unità esterna. Ciò è molto pericoloso perché la ventola gira ad alta velocità. 	
Non toccare la presa d'aria o le alette di alluminio affilate dell'unità esterna. In caso contrario, si potrebbero subire lesioni. 	
Posizionare l'allarme antincendio e l'uscita dell'aria a una distanza di almeno 1,5 m dall'unità.	
Questo apparecchio può essere utilizzato da bambini di età pari o superiore a 8 anni e da persone con capacità fisiche, sensoriali o mentali ridotte, o mancanza di esperienza e conoscenze, se sono state fornite loro supervisione o istruzioni relative all'uso dell'apparecchio in modo sicuro e se comprendono i pericoli implicati.	
Non raffreddare o riscaldare eccessivamente la stanza in presenza di bambini molto piccoli o di invalidi.	
Non attaccare alcun oggetto sulla SUPERFICIE ESTERNA DELLA VENTOLA.   In caso contrario, si potrebbero subire lesioni e l'unità potrebbe danneggiarsi.	
Non sedersi né calpestare l'unità. In caso contrario, si potrebbero provocare cadute accidentali. 	

**AVVISO**

- Il compressore potrebbe occasionalmente arrestarsi durante i temporali con fulmini. Non si tratta di un guasto meccanico. L'unità riprende automaticamente a funzionare dopo qualche minuto.
- Il testo in inglese corrisponde alle istruzioni originali. Le altre lingue sono traduzioni delle istruzioni originali.



**Interrompere l'uso del prodotto qualora dovessero verificarsi anomalie o guasti di qualsiasi genere, e scollegare la presa elettrica.**

**(rischio di fumo/incendio/scosse elettriche)**

Esempi di anomalie/  
guasti

- Il prodotto a volte non si avvia quando viene acceso.
- L'alimentazione elettrica a volte viene scollegata quando si sposta il cavo.
- Durante il funzionamento viene rilevato odore di bruciato o un rumore anomalo.
- Il corpo risulta deformato o presenta una temperatura anomala eccessivamente elevata.

Contattare immediatamente il rivenditore locale per sottoporre l'apparecchio a manutenzione/riparazione.

**INFORMAZIONI IMPORTANTI RELATIVE AL REFRIGERANTE UTILIZZATO**

Questo prodotto contiene gas fluorurati a effetto serra conformi al Protocollo di Kyoto. Non spargere i gas nell'atmosfera.

Tipo di refrigerante: R410A

Valore GWP<sup>(1)</sup>: 1975

<sup>(1)</sup> GWP = global warming potential – potenziale di riscaldamento globale

A seconda delle disposizioni vigenti a livello locale e europeo, può essere necessario svolgere periodicamente dei controlli per verificare l'assenza di perdite di refrigerante. Per ulteriori informazioni contattare il distributore locale.

# INFORMAZIONI

## Condizioni di esercizio

Utilizzare questo condizionatore d'aria nell'intervallo di temperature seguenti.

Unità esterne		Interna	Esterna
mini (tipo LE1)	Modalità di raffreddamento	14°C ~ 25°C (*WBT)	-10°C ~ 46°C (*DBT)
	Modalità di riscaldamento	16°C ~ 30°C (*DBT)	-20°C ~ 18°C (*WBT) -20°C ~ 24°C (*DBT)
2WAY (tipo ME1)	Modalità di raffreddamento	14°C ~ 25°C (*WBT)	-10°C ~ 43°C (*DBT)
	Modalità di riscaldamento	16°C ~ 30°C (*DBT)	-25°C ~ 15°C (*DBT)
3WAY (tipo MF2)	Modalità di raffreddamento	14°C ~ 25°C (*WBT)	-10°C ~ 46°C (*DBT)
	Modalità di riscaldamento	15°C ~ 30°C (*DBT)	-20°C ~ 18°C (*WBT)
	Modalità di raffreddamento e riscaldamento	—	-10°C ~ 24°C (*DBT)

\*DBT: temperatura a bulbo secco

\*WBT: temperatura a bulbo umido

### Informazioni per gli utenti sulla raccolta e l'eliminazione di vecchie apparecchiature e batterie usate



Questi simboli sui prodotti, sull'imballaggio, e/o sulle documentazioni o manuali accompagnanti i prodotti indicano che i prodotti elettrici, elettronici e le batterie usate non devono essere buttati nei rifiuti domestici generici.

Per un trattamento adeguato, recupero e riciclaggio di vecchi prodotti e batterie usate, vi preghiamo di portarli negli appositi punti di raccolta, secondo la legislazione vigente nel vostro Paese e le Direttive 2002/96/EC e 2006/66/EC.

Smaltendo correttamente questi prodotti e le batterie, contribuirete a salvare importanti risorse e ad evitare i potenziali effetti negativi sulla salute umana e sull'ambiente che altrimenti potrebbero verificarsi in seguito ad un trattamento inappropriato dei rifiuti.

Per ulteriori informazioni sulla raccolta e sul riciclaggio di vecchi prodotti e batterie, vi preghiamo di contattare il vostro comune, i vostri operatori per lo smaltimento dei rifiuti o il punto vendita dove avete acquistato gli articoli. Sono previste e potrebbero essere applicate sanzioni qualora questi rifiuti non siano stati smaltiti in modo corretto ed in accordo con la legislazione nazionale.

#### Per utenti commerciali nell'Unione Europea

Se desiderate eliminare apparecchiature elettriche ed elettroniche, vi preghiamo di contattare il vostro commerciante od il fornitore per maggiori informazioni.

#### [Informazioni sullo smaltimento rifiuti in altri Paesi fuori dall'Unione Europea]

Questi simboli sono validi solo all'interno dell'Unione Europea. Se desiderate smaltire questi articoli, vi preghiamo di contattare le autorità locali od il rivenditore ed informarvi sulle modalità per un corretto smaltimento.



#### Nota per il simbolo delle batterie (esempio con simbolo chimico riportato sotto il simbolo principale):

Questo simbolo può essere usato in combinazione con un simbolo chimico; in questo caso è conforme ai requisiti indicati dalla Direttiva per il prodotto chimico in questione.



# FUNZIONAMENTO

## Nome delle parti UNITÀ INTERNA

### Tipo Y2 (CASSETTA A 4 VIE 60x60)

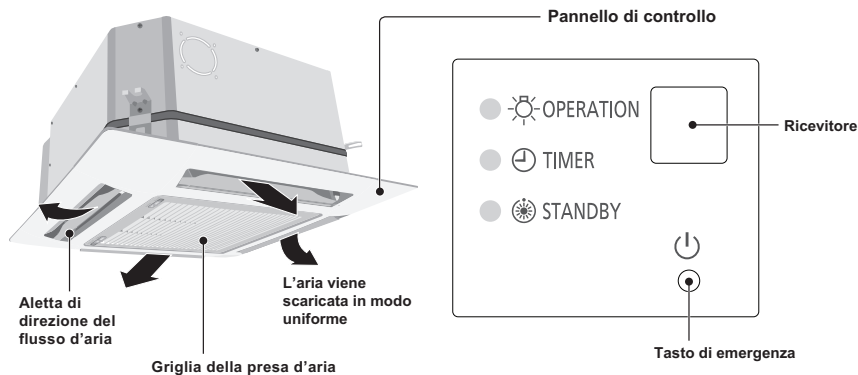

### Tipo K2 (CON MONTAGGIO A PARETE)

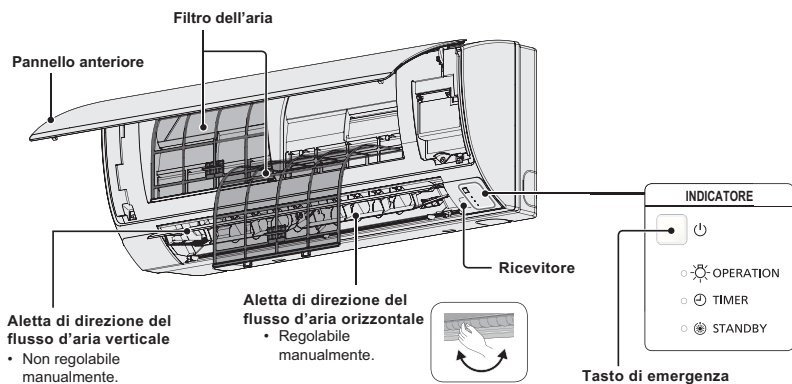

### Telecomando senza fili (Componenti opzionali)

**NOTA**

Vedere le istruzioni per l'uso in dotazione all'unità di telecomando senza fili.



(Tipo senza fili:  
disponibile per tutte le  
unità interne)

### Telecomando avanzato a filo (Componenti opzionali)

**NOTA**

Vedere le istruzioni per l'uso in dotazione all'unità di telecomando avanzato a filo opzionale.



(Tipo a filo:  
disponibile per tutte  
le unità interne)

## Unità di telecomando del timer (Componenti opzionali)

(Tipo cablato: disponibile per tutte le unità interne)

**NOTA** Per i dettagli, consultare le Istruzioni per l'uso allegate all'unità di telecomando del timer opzionale.

ad es., Telecomando del timer

### ■ Nomi e operazioni

#### 1. Tasto (Start/Stop)

Premendo questo tasto si avvia l'unità, e premendolo di nuovo la si arresta.

Indicatore luminoso di funzionamento:

All'avvio → si illumina  
All'arresto → si spegne

#### Indicatore luminoso di funzionamento

L'indicatore luminoso si accende quando un condizionatore d'aria è in funzione. Questo indicatore luminoso lampeggia quando si verifica un errore, o quando viene attivato un dispositivo di protezione.

#### Indicatore luminoso di funzionamento

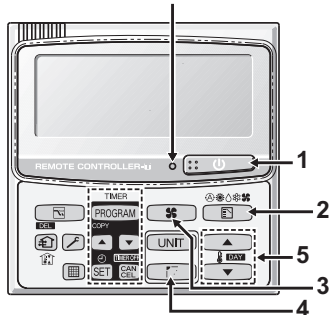

#### 2. Tasto (selezione modalità)

Premere questo tasto per selezionare una modalità operativa.

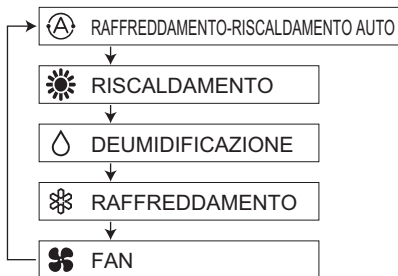

... La modalità di raffreddamento-riscaldamento automatica rileva la differenza tra la temperatura preimpostata sul telecomando e la temperatura effettiva della stanza. Quindi, seleziona automaticamente la modalità di riscaldamento o di raffreddamento.

(È possibile eseguire il controllo automatico del riscaldamento e del raffreddamento per i sistemi a 2WAY e mini VRF, quando tutte le unità interne nello stesso circuito refrigerante vengono controllate in un controllo di gruppo.)

#### 3. Tasto (velocità ventola)

Modifica della velocità della ventola.



**NOTA:**

Quando il tasto di selezione della modalità è impostato su FAN, non è possibile selezionare la modalità AUTO.

#### 4. Tasto (Oscillazione/direzione aria)

Premere il tasto di Oscillazione/direzione del flusso dell'aria per impostare l'oscillazione automatica o una direzione dell'aria su un'angolazione specifica (per i dettagli, vedere la sezione "Regolazione della direzione del getto d'aria").

#### 5. Tasti di impostazione della temperatura

Modifica dell'impostazione della temperatura.

Premere i pulsanti di impostazione della temperatura per cambiare l'impostazione desiderata della temperatura.

### ■ Controllo di gruppo

La funzione di controllo di gruppo è adatta per controllare più condizionatori d'aria in una singola stanza di grandi dimensioni.

- È possibile collegare fino a 8 unità.
- Funzionamento di tutte le unità interne nella stessa modalità, eccettuata la direzione del flusso dell'aria.
- Utilizza il sensore di temperatura dell'unità interna.

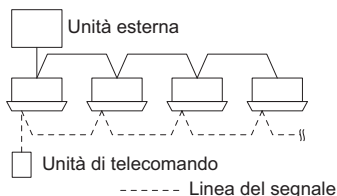

# REGOLAZIONE DELLA DIREZIONE DEL GETTO D'ARIA

Le funzioni variano a seconda dell'unità interna utilizzata. La direzione del getto d'aria non può essere impostata usando il telecomando di unità che non siano elencate sotto.  
 Tipo Y2, Tipo K2:

- Mai usare le mani per muovere il deflettore (deflettore del getto d'aria verticale) che viene controllato tramite il telecomando.
- Quando si spegne il condizionatore d'aria, il deflettore si sposta automaticamente verso la direzione di chiusura.
- Il deflettore (deflettore del getto d'aria verticale) si porta nella posizione in cui è rivolto verso l'alto mentre è in stand-by per il riscaldamento. L'oscillazione inoltre viene eseguita dopo aver disattivato lo stand-by per il riscaldamento, ma sul telecomando viene indicata l'oscillazione anche durante lo stand-by per il riscaldamento.

## Impostazione della direzione del getto d'aria

La direzione del getto d'aria cambia ad ogni pressione del pulsante Deflettore (FLAP)  durante il funzionamento.

### Attivazione dell'oscillazione



Premere il pulsante Deflettore (FLAP) per regolare il deflettore (deflettore del getto d'aria verticale) verso il basso, quindi premere nuovamente il pulsante Deflettore (FLAP). Viene visualizzato , e il getto d'aria oscilla automaticamente verso l'alto e verso il basso.

Riscaldamento	Raffreddamento e deumidificazione	Ventola	Tutte le funzioni
<p>Regolare il deflettore (deflettore del getto d'aria verticale) verso il basso. Se il deflettore è regolato verso l'alto, l'aria calda potrebbe non raggiungere il pavimento.</p> 	<p>Il deflettore (deflettore del getto d'aria verticale) può essere regolato in una di tre posizioni.</p> 	 <p>Impostazione iniziale</p>	 <p>Funzionamento continuo</p>

### Arresto dell'oscillazione

Premere nuovamente il pulsante Deflettore (FLAP) durante l'oscillazione del deflettore per arrestare il deflettore nella posizione desiderata. Il getto dell'aria può quindi essere regolato a partire dalla posizione superiore premendo nuovamente il pulsante Deflettore (FLAP).

### Indicatore all'arresto dell'oscillazione

Ventola e riscaldamento	Raffreddamento e deumidificazione
	

Durante il raffreddamento e la deumidificazione, il deflettore non si arresta rivolto verso il basso. Anche arrestando il deflettore quando questo è rivolto verso il basso durante l'oscillazione, esso non si arresta finché non raggiunge la terza posizione dall'alto.

## REGOLAZIONE DELLA DIREZIONE DEL GETTO D'ARIA (SEGUITO)

### ■ Cassetta a 4 vie (Y2)

I condizionatori di tipo Y2 sono provvisti di deflettori automatici.

È possibile impostare la direzione del getto d'aria ad un'angolazione specifica oppure nella modalità di distribuzione automatica tramite il telecomando.



**PRECAUZIONE**

**Non muovere il deflettore con le mani.**

### ■ Tipo con montaggio a parete (K2)

#### **Direzioni verticali (automatiche)**

Accertare che il telecomando sia acceso. Premere il pulsante Deflettore (FLAP) per iniziare a muovere il deflettore verso l'alto e verso il basso. Per arrestare il movimento del deflettore e indirizzare l'aria nella direzione desiderata, premere nuovamente il pulsante Deflettore (FLAP). In modalità di raffreddamento, non indirizzare il deflettore verso il basso e farlo uscire dalla zona di raffreddamento "A", altrimenti la condensa potrebbe gocciolare sul pavimento. La zona "A" è la posizione del deflettore consigliata per il raffreddamento.

Quando il condizionatore funziona in modo continuativo nell'impostazione di direzione fissa del getto d'aria per circa un'ora, la direzione del getto d'aria viene controllata automaticamente e la posizione del deflettore viene cambiata. La direzione del getto d'aria potrebbe essere diversa da quella visualizzata sul telecomando.



**PRECAUZIONE**

**Non muovere il deflettore con le mani.**

#### **Direzioni orizzontali (manuali)**

La direzione del getto d'aria orizzontale può essere regolata manualmente spostando le alette verticali verso sinistra o verso destra.

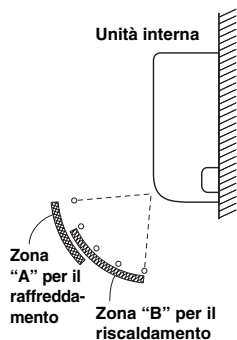



# REGOLAZIONE DELLA DIREZIONE DEL GETTO D'ARIA DI PIÙ UNITÀ INTERNE TRAMITE UN UNICO TELECOMANDO (CON FILI)

## Pulsante Regolazione automatica deflettore (Auto Flap) ( )

- Se a un telecomando sono collegate più unità interne, è possibile impostare la direzione del getto d'aria per ciascuna unità interna selezionando le unità interne (fare riferimento alla procedura sotto descritta).
- Per impostare il getto d'aria delle singole unità, premere il pulsante Unità (UNIT). Il display visualizza il numero dell'unità interna sotto il controllo di gruppo. Impostare la direzione del getto d'aria per l'unità interna visualizzata sul display.
- Ad ogni pressione del pulsante Unità (UNIT), l'indicatore cambia nell'ordine sotto illustrato.
- Se non viene visualizzato nulla, è possibile effettuare l'impostazione di tutte le unità in un'unica operazione.
- Il numero dell'unità viene visualizzato come Numero unità esterne-Numero unità interne. Varia a seconda del numero di unità sotto il controllo di gruppo.

### Un'unità esterna e otto unità interne

→ Nessuna visualizzazione	→ No. unità 1-1	→ No. unità 1-2	→ No. unità 1-3	→ No. unità 1-8
---------------------------	-----------------	-----------------	-----------------	-----------------

### Due unità esterne e quattro unità interne

→ Nessuna visualizzazione	→ No. unità 1-1	→ No. unità 1-2	→ No. unità 1-3	→ No. unità 1-4	→ No. unità 2-1	→ No. unità 2-4
---------------------------	-----------------	-----------------	-----------------	-----------------	-----------------	-----------------

## OSSERVAZIONI SPECIALI





### Deumidificazione (DRY)

- Come funziona?**
- Una volta che la temperatura della stanza raggiunge il livello impostato, il condizionatore d'aria ripete automaticamente il ciclo di accensione e spegnimento.
  - Per evitare che l'umidità nel locale aumenti nuovamente, quando l'unità smette di funzionare, si spegne anche la ventola interna.
  - La velocità della ventola viene impostata automaticamente su "LO." (Bassa) e non può essere regolata.
  - La Deumidificazione (DRY) non è possibile se la temperatura esterna è pari o inferiore a 15°C.

### Riscaldamento

- Rendimento del riscaldamento**
- Poiché l'apparecchio riscalda una stanza utilizzando il calore dell'aria esterna (sistema della pompa di calore), l'efficienza del riscaldamento diminuisce quando la temperatura esterna è molto bassa. Se con la pompa di calore non è possibile ottenere un riscaldamento sufficiente, utilizzare un'ulteriore apparecchiatura di riscaldamento unitamente a questa unità.

- Sbrinamento**
- Quando la temperatura esterna è bassa, sulla serpentina dello scambiatore di calore esterno possono formarsi brina o ghiaccio, riducendo il rendimento del riscaldamento. Quando ciò accade, entra in funzione un sistema di sbrinamento controllato da microprocessore. Allo stesso tempo la ventola dell'unità interna si arresta (o in taluni casi funziona a velocità molto bassa) e l'indicatore "STANDBY" viene visualizzato sul display finché lo sbrinamento non è terminato. Dopo alcuni minuti ricomincia quindi il riscaldamento. (Questo intervallo varia leggermente in base alla temperatura esterna e al modo in cui si forma la brina).

-  **(stand-by) sul display**
- Per alcuni minuti dopo l'inizio del riscaldamento, la ventola interna non comincia a funzionare (o in taluni casi funziona a velocità molto bassa) finché la serpentina dello scambiatore di calore interno non si è riscaldata sufficientemente. Ciò avviene perché è in funzione un sistema di prevenzione delle correnti d'aria fredda. Durante questo periodo, rimane visualizzato l'indicatore "  " (stand-by).
  - "  " (stand-by) rimane visualizzato durante lo sbrinamento o quando il compressore viene spento dal termostato (o quando l'unità funziona a velocità molto bassa) mentre il sistema è in modalità di riscaldamento.
  - Al completamento dello sbrinamento e quando il compressore viene di nuovo acceso, "  " (stand-by) si spegne automaticamente con la riattivazione del riscaldamento.

### NOTA

#### Mancanza di corrente durante il funzionamento dell'unità

In caso di una temporanea mancanza di corrente, l'unità riprende automaticamente a funzionare (al ripristino della corrente) con le stesse impostazioni che aveva prima dell'interruzione.

## CURA E PULIZIA



AVVERTIMENTO

1. Per motivi di sicurezza, accertare che il condizionatore d'aria sia spento e che la spina del cavo di alimentazione sia staccata dalla presa di corrente prima di procedere con le operazioni di pulizia.
2. Non versare acqua sull'unità interna per pulirla. Ciò può danneggiare i componenti interni e causare il pericolo di scosse.



PRECAUZIONE

1. Per pulire l'unità interna, non si devono usare solventi o sostanze chimiche aggressive. Non pulire i componenti in plastica con acqua molto calda.
2. Alcuni bordi metallici e le alette sono taglienti e possono causare ferite se maneggiati in modo incorretto. Prestare perciò la dovuta attenzione nel pulire tali parti.
3. La serpentina interna e gli altri componenti dell'unità esterna devono essere puliti regolarmente. Rivolgersi al proprio rivenditore o centro di assistenza.

#### Lato presa d'aria e uscita d'aria (unità interna)

Pulire il lato della presa d'aria e dell'uscita d'aria dell'unità interna con una spazzola aspirapolvere o con un panno pulito e morbido.

Rimuovere le eventuali macchie presenti su corpo e griglia dell'unità usando un panno pulito inumidito con acqua. Nel pulire il lato dell'uscita d'aria, fare attenzione a non spostare le alette forzandole.



## PRECAUZIONE

- Spegnere l'apparecchio prima di pulirlo.
- Non toccare l'aletta in alluminio, le parti affilate potrebbero causare lesioni.

## ISTRUZIONI PER IL LAVAGGIO

- Non lavare l'apparecchio con benzene, solventi o polveri abrasive.
- Impiegare esclusivamente saponi o detergenti neutri per la casa ( $\approx$  pH7).
- Non usare acqua ad una temperatura superiore a 40°C.

## SUGGERIMENTI

- Pulire il filtro regolarmente per un funzionamento ottimale e per ridurre i consumi energetici.
- Per un'ispezione stagionale, consultare il rivenditore più vicino.

## ALETTA IN ALLUMINIO

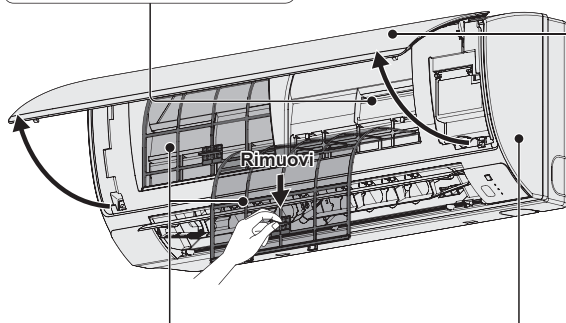

## FILTRO DELL'ARIA

- Ogni due settimane è necessario pulire i filtri dell'aria.
- Lavare/risciacquare delicatamente i filtri con acqua al fine di evitare danni alla loro superficie.
- Asciugare accuratamente i filtri all'ombra, lontano da fiamme o dalla luce diretta del sole.
- Sostituire i filtri danneggiati.

## PANNELLO ANTERIORE

### Rimozione del pannello anteriore

- Sollevare e tirare il pannello anteriore per rimuoverlo.
- Lavare con cura, quindi asciugare.

### Chiusura del pannello anteriore

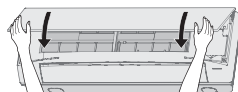

- Premere entrambe le estremità del pannello anteriore verso il basso per chiuderlo correttamente.

## UNITÀ INTERNA

Asciugare con cura l'apparecchio con un panno morbido e asciutto.

## ad es., Telecomando del timer

### ■ Manutenzione del filtro dell'aria

Si consiglia di pulire il filtro dell'aria quando il simbolo  (Filtro) appare sul display. Pulire spesso il filtro per prestazioni ottimali nei punti in cui siano presenti polvere o macchie d'olio, indipendentemente dallo stato del filtro.

### ■ Dopo la pulizia

1. Dopo aver pulito il filtro dell'aria, reinstallarlo nella sua posizione originale. Assicurarsi di reinstallare il filtro in ordine inverso.
2. Premere il tasto di ripristino del filtro. L'indicatore  (Filtro) sul display si spegne.

Indicatore del filtro



Tasto di ripristino del filtro

## RISOLUZIONE DEI PROBLEMI

Se il condizionatore d'aria non funziona correttamente, prima di fare intervenire il tecnico di riparazione si suggerisce di eseguire i controlli qui di seguito elencati. Se il problema riscontrato persiste si raccomanda di rivolgersi al proprio rivenditore o a un centro di assistenza.

### UNITÀ INTERNA

Sintomo		Causa
Rumore	Rumore di flusso d'acqua durante e dopo il funzionamento del condizionatore	<ul style="list-style-type: none"> <li>Rumore di flusso d'olio refrigerante nell'unità</li> <li>È prodotto dallo scarico dell'acqua nel tubo rigido di scarico</li> </ul>
	Crepitio durante e all'arresto del condizionatore.	È causato dalle variazioni di temperatura delle varie parti
Odore	Durante il funzionamento del condizionatore l'aria di scarico è maleodorante.	È l'odore emanato dai componenti dell'unità interna o dalle sigarette e/o prodotti cosmetici accumulatosi nell'unità. La parte interna dell'unità è polverosa. Rivolgersi al proprio rivenditore.
Gocce di rugiada	Esse si accumulano nei pressi dello scarico dell'aria durante il funzionamento.	La formazione di umidità interna è causata dalla ventilazione fredda.
Fumo	Durante il raffreddamento si crea della nebbia. (Ad esempio nei ristoranti in cui l'atmosfera interna è satura di fumi d'olio.)	<ul style="list-style-type: none"> <li>È necessario provvedere alla pulizia dello scambiatore di calore dell'unità interna. Si prega di rivolgersi al proprio rivenditore affinché faccia intervenire un tecnico di manutenzione.</li> <li>Si crea durante la sbrinatoria</li> </ul>
La ventola continua a girare per un po' anche dopo l'arresto del condizionatore.		<ul style="list-style-type: none"> <li>La rotazione della ventola facilita il funzionamento del condizionatore.</li> <li>La ventola può continuare a ruotare per asciugare lo scambiatore di calore, se è stata effettuata tale impostazione.</li> </ul>
Durante il funzionamento il flusso d'aria cambia direzione. Non è possibile impostare la direzione del flusso d'aria. Non è possibile cambiare la direzione del flusso d'aria.		<ul style="list-style-type: none"> <li>Quando la temperatura dell'aria di scarico è bassa, oppure durante la sbrinatoria, il condizionatore rende automaticamente orizzontale il flusso d'aria.</li> <li>È stato impostato indipendentemente l'orientamento dei vari deflettori.</li> </ul>
Quando si cambia la direzione del flusso d'aria i deflettori compiono diversi movimenti arrestandosi quindi nella posizione specificata.		Quando si cambia la direzione del flusso d'aria i deflettori trovano la posizione specificata dopo avere ricercato quella standard.
Polvere		Scarico della polvere accumulatasi nell'unità interna
Durante il funzionamento iniziale ad alta velocità, la ventola a volte potrebbe ruotare più velocemente della velocità impostata (per un periodo di tempo compreso tra 3 a 30 minuti).		Questo serve al controllo del funzionamento, per verificare se la rotazione del motore della ventola rientri o meno nell'intervallo d'uso previsto.

### UNITÀ ESTERNA

Sintomo		Causa
L'unità non funziona	Immediatamente all'accensione	Il condizionatore non si accende per circa tre minuti a causa dell'attivazione del circuito di protezione del compressore.
	All'arresto e immediata riaccensione	
Rumore	Nella modalità di riscaldamento il condizionatore genera rumore.	Il rumore si crea durante la sbrinatoria
Vapore	Nella modalità di riscaldamento il condizionatore genera vapore.	
Quando arrestata con il telecomando, la ventola dell'unità esterna continua a ruotare per qualche istante anche dopo l'arresto del compressore.		La rotazione della ventola facilita il funzionamento del condizionatore.

## CONTROLLI DA ESEGUIRE PRIMA DI RICHIEDERE ASSISTENZA

Sintomo	Causa	Rimedio
Dopo averlo acceso il condizionatore non funziona.	Assenza di energia elettrica	Premere nuovamente il tasto ON/OFF del telecomando.
	Il tasto di accensione si trova nella posizione OFF.	<ul style="list-style-type: none"> <li>Attivare l'interruttore generale di alimentazione.</li> <li>Se è scattato l'interruttore di sicurezza automatico ci si deve rivolgere al proprio rivenditore prima di riattivarlo.</li> </ul>
	Il fusibile si è bruciato.	Rivolgersi al proprio rivenditore.
Le prestazioni di raffreddamento o di riscaldamento non sono soddisfacenti	La presa di aspirazione o di uscita dell'aria dell'unità interna è occlusa con polvere o altri corpi estranei.	Rimuovere la polvere o i corpi estranei.
	La ventilazione è impostata su "Bassa".	Impostarla su "Alta" o "Forte".
	La temperatura non è correttamente impostata	Si prega di vedere la sezione "SUGGERIMENTI PER RISPARMIARE ENERGIA".
	Il locale è esposto direttamente al sole nella modalità di raffreddamento.	
	Vi sono porte e/o finestre aperte.	
	Il filtro dell'aria è occluso.	Si prega di vedere la sezione "CURA E PULIZIA".
	Nella modalità di raffreddamento vi sono troppe sorgenti di calore accese nel locale.	Ridurre al minimo possibile le sorgenti di calore.
Nella modalità di raffreddamento vi sono troppe persone nel locale.	Ridurre la temperatura impostata o impostare la forza di ventilazione su "Alta" o "Forte".	

Se il condizionatore continua a presentare gli stessi problemi anche dopo avere eseguito questi controlli si raccomanda di spegnerlo e di disalimentarlo completamente, rivolgendosi quindi al proprio rivenditore con il numero di serie dell'apparecchio e la descrizione dei sintomi. Non tentare mai di riparare il condizionatore da sé, poiché ciò è pericoloso. Quando ci si rivolge al rivenditore è altresì opportuno riferire se sul display del telecomando appare il simbolo  e le lettere E, F, H, L, P abbinata a numeri.

## SUGGERIMENTI PER RISPARMIARE ENERGIA

### Da evitare

- Non ostruire la presa d'aria e l'uscita d'aria dell'unità. In caso di ostruzione, l'unità non funziona correttamente e può subire dei danni.
- Non lasciar entrare la luce solare diretta nella stanza. A tale scopo utilizzare parasole, tende o persiane. Se le pareti e il soffitto vengono riscaldati dal sole, il raffreddamento della stanza richiede più tempo.

### È preferibile

- Mantenere sempre pulito il filtro dell'aria. (fare riferimento a "CURA E PULIZIA"). Un filtro ostruito compromette il rendimento dell'unità.
- Per evitare fughe d'aria condizionata, tenere chiuse finestre, porte ed altre aperture.

### NOTA

#### Mancanza di corrente durante il funzionamento dell'unità

In caso di una temporanea mancanza di corrente, l'unità riprende automaticamente a funzionare, al ripristino della corrente, con le stesse impostazioni che aveva prima dell'interruzione.

---

## INHOUDSOPGAVE

	Pagina
PRODUCTINFORMATIE .....	72
VEILIGHEIDSMATREGELEN .....	72
INSTALLATIELOCATIE .....	73
ELEKTRISCHE VEREISTEN .....	73
VEILIGHEIDSinSTRUCTIES .....	74
INFORMATIE .....	76
BEDIENING .....	77
DE LUCHTRICHTING AANPASSEN .....	79
VIA ÉÉN AFSTANDBEDIENING (BEDRAAD) DE LUCHTRICHTING VOOR MEERDERE BINNENUNITS AANPASSEN .....	81
SPECIALE OPMERKINGEN .....	82
ONDERHOUD EN REINIGING .....	82
STORINGEN VERHELPELEN .....	84
CONTROLLEREN VOORDAT U EEN REPARATEUR BELT .....	85
TIPS VOOR ENERGIEBESPARING .....	85
SPECIFICATIE .....	172

---

## PRODUCTINFORMATIE

Zorg ervoor dat u beschikt over de volgende informatie als u problemen of vragen hebt met betrekking tot de airconditioner. Het model- en serienummer bevinden zich op het typeplaatje aan de onderkant van de kast.

Modelnr. \_\_\_\_\_ Serienr. \_\_\_\_\_

Aanschafdatum \_\_\_\_\_

Adres van dealer \_\_\_\_\_

Telefoonnummer \_\_\_\_\_

---

## VEILIGHEIDSMATREGELEN

In deze gebruiksinstructies worden de volgende symbolen gebruikt om u attent te maken op mogelijk gevaarlijke omstandigheden voor gebruikers, onderhoudspersoneel of het apparaat:



WAARSCHUWING

Dit symbool verwijst naar een gevaar of onveilig gebruik dat kan resulteren in ernstig persoonlijk letsel of de dood.



OPGEPAST

Dit symbool verwijst naar een gevaar of onveilig gebruik dat kan resulteren in persoonlijk letsel of schade aan product of eigendommen.

## INSTALLATIELOCATIE

- We raden u aan deze airconditioner op de juiste wijze te laten installeren door bevoegde installatiemonteurs conform de installatie-instructies die u bij de unit hebt ontvangen.
- Controleer vóór de installatie of het voltage van de stroomvoorziening in uw huis of kantoor overeenkomt met het voltage op het typeplaatje.



WAARSCHUWING

- Installeer de airconditioner niet in de buurt van dampen of ontvlambaar gas of in een extreem vochtige ruimte, zoals een kas.
- Installeer de airconditioner niet in de buurt van voorwerpen die extreem veel hitte produceren.

**Vermijd het volgende:** Bescherm de airconditioner tegen ernstige roest door de buitenunit niet te installeren in de buurt van opspattend zeewater of van minerale bronnen met zwavelhoudende lucht.

## ELEKTRISCHE VEREISTEN

1. Alle bedrading moet voldoen aan de lokale elektriciteitswetgeving. Neem contact op met uw dealer of een bevoegd elektricien voor meer informatie.
2. Elke unit moet correct geaard zijn met een aardedraad of via de bedrading van de stroomtoevoer.
3. De bedrading dient te worden aangelegd door een bevoegd elektricien.



OPGEPAST

Ter opwarming van het systeem moet de hoofdstroomschakelaar ten minste vijf (5) uur vóór het gebruik zijn ingeschakeld. Laat de hoofdstroomschakelaar op ON staan tenzij u het apparaat gedurende langere tijd niet gebruikt.

Hoofdstroomschakelaar

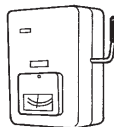



ON

**OPMERKING**

Haal de stekker van het netsnoer uit het stopcontact en schakel de hoofdstroomonderbreker in als u de airconditioner een langere periode niet gebruikt. Wanneer u een deel van de buiten- of binnenunits uitschakelt, wordt het volledige systeem uitgeschakeld.

## VEILIGHEIDSIINSTRUCTIES

- Lees deze gebruiksinstructies zorgvuldig door voordat u de airconditioner gebruikt. Neem contact op met uw dealer als u nog steeds problemen hebt.
- Deze airconditioner is ontworpen om te zorgen voor aangename omstandigheden in uw kamer of andere ruimte. Gebruik het apparaat alleen waarvoor het is bedoeld en zoals is beschreven in deze gebruiksinstructies.

 <b>WAARSCHUWING</b>
Raadpleeg uw erkende dealer of een bevoegd specialist omtrent het gebruik van het voorgeschreven koelmiddel. Het gebruik van een ander dan het voorgeschreven type kan barsten of andere schade aan de apparatuur veroorzaken, met kans op persoonlijk letsel.
Raak de unit nooit met natte handen aan.
Gebruik of bewaar nooit benzine of andere ontvlambare gassen of vloeistoffen in de buurt van de airconditioner. Dit is zeer gevaarlijk.
Gebruik dit apparaat niet in een ruimte waar mogelijk explosiegevaar dreigt.
Deze airconditioner heeft geen ventilator voor de inlaat van frisse lucht van buiten. U moet regelmatig deuren of ramen open zetten als u in dezelfde ruimte gas- of olieverwarming gebruikt. Deze verbruiken namelijk veel zuurstof uit de lucht. Als u dat niet doet, loopt u in extreme gevallen risico op verstikking.
Zorg voor een apart stopcontact voor elke unit en in elke afzonderlijke lijn voor een stroomschakelaar, stroomonderbreker en aardlekschakelaar ter bescherming tegen overstroom.
Zorg voor een apart stopcontact voor elke unit en conform de bedravingsregels moet er volledige ont koppeling, dat wil zeggen een ont koppeling van het stopcontact in alle polen worden geïmplementeerd in de vaste bedrading.
Ter voorkoming van mogelijke gevaren vanwege defecte isolatie moet de unit worden geaard. 
Reinig nooit het binnenste van de binnen- en buitenunits. Laat de reiniging uitvoeren door een bevoegde dealer of specialist.
Repareer bij storingen dit apparaat niet zelf. Neem voor reparaties contact op met de dealer of onderhoudsservice.
Lekkage van koelmiddelgas kan leiden tot brand. 
Zorg er om veiligheidsredenen voor dat u de airconditioner uitschakelt en ook de stekker uit het stopcontact haalt voordat u het apparaat reinigt of onderhoud pleegt.
Trek in geval van nood de stekker van het netsnoer uit het stopcontact of schakel de stroomonderbreker uit of schakel de hoofdschakelaar uit om de airconditioner van de kamer volledig los te koppelen van de netstroom.
Steek uw vingers of andere voorwerpen niet in het binnen- of buitendeel van de airconditioner. De draaiende delen kunnen blessures veroorzaken. 
Gebruik geen aangepaste kabels, zelf verbonden kabels, verlengkabels of niet vermelde kabels om oververhitting en brand te vermijden.  

 <b>WAARSCHUWING</b>
Stop met het gebruiken van het product, wanneer er een abnormaliteit/storing optreedt en haal de stekker uit het stopcontact of schakel de stroomschakelaar en de circuitbreker uit. (Risico op rook/brand/elektrische schok) Voorbeelden van abnormaliteit/storing
<ul style="list-style-type: none"> <li>• De ELCB stopt vaak.</li> <li>• Men merkt een brandgeur op.</li> <li>• Er wordt een abnormaal geluid of trilling van de eenheid opgemerkt.</li> <li>• Er lekt water uit de binnenunit.</li> <li>• Stroomsnoer of stekker wordt abnormaal heet.</li> <li>• Ventilatorsnelheid kan niet geregeld worden.</li> <li>• De eenheid stopt onmiddellijk met werken, zelfs als deze ingeschakeld is om te werken.</li> <li>• De ventilator stopt niet, zelfs niet als de eenheid stopt met werken.</li> </ul>
Neem onmiddellijk contact op met uw plaatselijke leverancier voor onderhoud/replicatie.

 <b>OPGEPAST</b>
Dit apparaat is bestemd voor gebruik door experts of geïnstrueerde gebruikers in winkels, in de lichte industrie of in agrarische bedrijven, alsmede voor commercieel gebruik door leken.
Schakel de airconditioner niet in en uit via de hoofdstroomschakelaar. Gebruik de ON/OFF-knop. 
Steek geen voorwerpen in de luchtuitlaat van de buitenunit. Dit is gevaarlijk omdat de ventilator op hoge snelheid draait. 
Raak de luchtinlaat of de scherpe aluminium bladen van de buitenunit niet aan. Als u dat wel doet, kunt u letsel oplopen. 
Zorg voor een minimale afstand van 1,5 m tussen de unit en het brandalarm en de luchtuitlaat.
Dit apparaat kan gebruikt worden door kinderen van 8 jaar en ouder en personen met verminderde fysieke, sensorische of mentale capaciteiten, of zonder ervaring en kennis als ze onder toezicht staan van, of na instructies over het veilige gebruik van het apparaat te hebben ontvangen van een persoon die bekend is met de risico's van het gebruik ervan.
Zorg ervoor dat u de ruimte niet te veel koelt of verwarmt als er baby's of invalide personen aanwezig zijn.
Steek geen voorwerpen in de VENTILATORBEHUIZING. Als u dat wel doet, kunt u letsel oplopen en kan de unit beschadigd raken.  
Ga niet op de unit zitten of staan. Als u dat wel doet, kunt u er vanaf vallen. 



#### AANKONDIGING

- Tijdens onweer kan de compressor af en toe stoppen. Dit is normaal. De unit start weer automatisch na enkele minuten.
- De Engelse tekst bevat de originele instructies. Tekst in andere talen is een vertaling van de originele instructies.



**Gebruik het product niet langer als zich een abnormale situatie of storing voordoet en haal de stekker uit het stopcontact.**

**(Risico op rook/brand/elektrische schok)**

Voorbeelden van abnormale situaties/storingen

- Het product start soms niet wanneer het wordt ingeschakeld.
- De stroomtoevoer wordt soms verbroken bij verplaatsing van het netsnoer.
- Als het apparaat in bedrijf is, ruikt u een verbrande geur of hoort u een abnormaal geluid.
- De kast is vervormd of abnormaal heet.

Neem onmiddellijk contact op met uw leverancier voor onderhoud/reparatie.

#### **BELANGRIJKE INFORMATIE BETREFFENDE HET GEBRUIKTE KOELMIDDEL**

Dit product bevat gefluoreerde broeikasgassen, die onder het Kyoto-protocol vallen. Laat de gassen niet in de atmosfeer ontsnappen.

Koelmiddeltype: R410A

GWP-waarde<sup>(1)</sup>: 1975

<sup>(1)</sup> GWP = global warming potential (broeikaseffect)

Geregelde controles op koelmiddellekkages kunnen noodzakelijk zijn, navenant de Europese of plaatselijke wetgeving. Contacteer uw plaatselijke dealer voor nadere informatie.

# INFORMATIE

## Bedrijfscondities

Gebruik deze airconditioner bij de volgende temperaturen.

Buitenunits		Binnen	Buiten
mini (type LE1)	Koelmodus	14°C ~ 25°C (*WBT)	-10°C ~ 46°C (*DBT)
	Verwarmingsmodus	16°C ~ 30°C (*DBT)	-20°C ~ 18°C (*WBT) -20°C ~ 24°C (*DBT)
2WAY (type ME1)	Koelmodus	14°C ~ 25°C (*WBT)	-10°C ~ 43°C (*DBT)
	Verwarmingsmodus	16°C ~ 30°C (*DBT)	-25°C ~ 15°C (*DBT)
3WAY (type MF2)	Koelmodus	14°C ~ 25°C (*WBT)	-10°C ~ 46°C (*DBT)
	Verwarmingsmodus	15°C ~ 30°C (*DBT)	-20°C ~ 18°C (*WBT)
	Koel- en verwarmingsmodus	–	-10°C ~ 24°C (*DBT)

\*DBT: droge-boltemperatuur

\*WBT: Wet-bulb temperature, natte-boltemperatuur

### Informatie voor gebruikers betreffende het verzamelen en verwijderen van oude uitrustingen en lege batterijen



Deze symbolen op de producten, verpakkingen, en/of begeleidende documenten betekenen dat gebruikte elektrische en elektronische producten en batterijen niet met het algemene huishoudelijke afval gemengd mogen worden.

Voor een correcte behandeling, recuperatie en recyclage van oude producten en lege batterijen moeten zij naar de bevoegde verzamelpunten gebracht worden in overeenstemming met uw nationale wetgeving en de Richtlijnen 2002/96/EC en 2006/66/EC.

Door deze producten en batterijen correct te verwijderen draagt u uw steentje bij tot het beschermen van waardevolle middelen en tot de preventie van potentiële negatieve effecten op de gezondheid van de mens en op het milieu die anders door een onvakkundige afvalverwerking zouden kunnen ontstaan.

Voor meer informatie over het verzamelen en recycleren van oude producten en batterijen, gelieve contact op te nemen met uw plaatselijke gemeente, uw afvalverwijderingsdiensten of de winkel waar u de goederen gekocht hebt.

Voor een niet-correcte verwijdering van dit afval kunnen boetes opgelegd worden in overeenstemming met de nationale wetgeving.

#### Voor zakengebruikers in de Europese Unie

Indien u elektrische en elektronische uitrusting wilt verwijderen, neem dan contact op met uw dealer voor meer informatie.

#### [Informatie over de verwijdering in andere landen buiten de Europese Unie]

Deze symbolen zijn enkel geldig in de Europese Unie. Indien u wenst deze producten te verwijderen, neem dan contact op met uw plaatselijke autoriteiten of dealer, en vraag informatie over de correcte wijze om deze producten te verwijderen.



#### Opmerking over het batterijensymbool (beneden twee voorbeelden):

Dit symbool kan gebruikt worden in verbinding met een chemisch symbool. In dat geval wordt de eis, vastgelegd door de Richtlijn voor de betrokken chemische producten vervuld.



Pb

# BEDIENING

## Namen van de onderdelen BINNENUNIT

### Type Y2 (4-WEG CASSETTE 60x60)

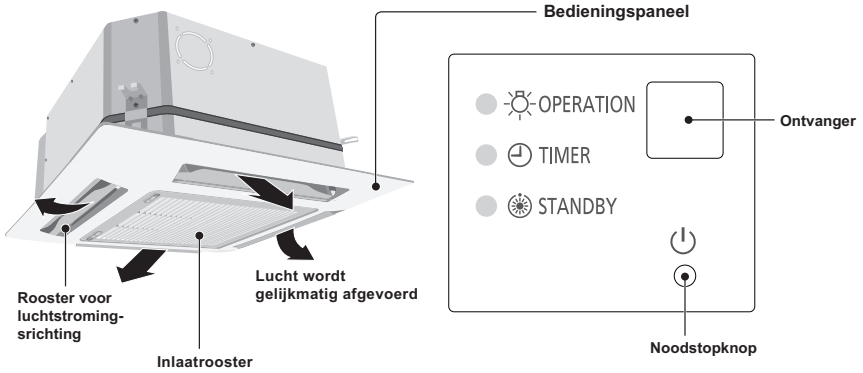

### Type K2 (WANDMODEL)

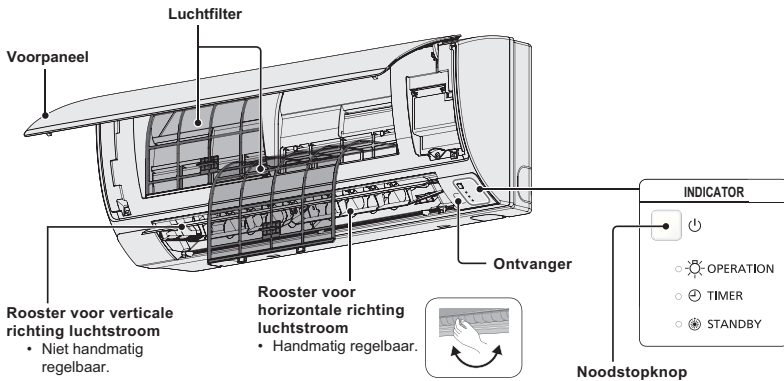

### Draadloze afstandsbediening (optionele onderdelen)

**OPMERKING** Raadpleeg de gebruiksinstructies bij de optionele draadloze afstandsbediening.



**(Draadloos type: beschikbaar voor alle binneneenheden)**

### Bekabelde afstandsbediening van hoge specificaties (optionele onderdelen)

**OPMERKING** Raadpleeg de gebruiksinstructies bij de optionele bekabelde afstandsbediening van hoge specificaties.



**(Bekabeld type: beschikbaar voor alle binneneenheden)**

## Timerafstandsbediening (optionele onderdelen)

(Type met snoer: beschikbaar voor alle binneneenheden)

**OPMERKING** Zie voor meer informatie de gebruiksaanwijzing die aan de optionele timerafstandsbediening is bevestigd.

### bijv.) timerafstandsbediening

#### ■ Namen en bedieningsfuncties

##### 1. (Start/Stop)-knop

U start het apparaat door op deze knop te drukken en stopt het door opnieuw op deze knop te drukken.

Bedrijfslampje:

Wanneer gestart → gaat branden  
Wanneer gestopt → gaat uit

##### Bedrijfslampje

Het lampje is aan als er een airconditioner in bedrijf is. Dit lampje knippert in geval van een storing of als er een beschermingsmechanisme geactiveerd wordt.

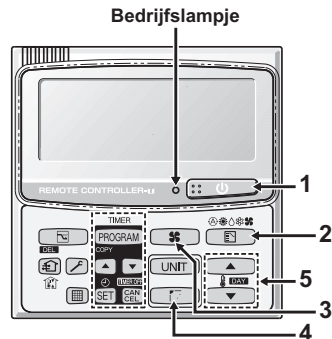

##### 2. (Modusselectie)-knop

Druk op deze knop om een bedrijfsmodus te selecteren.

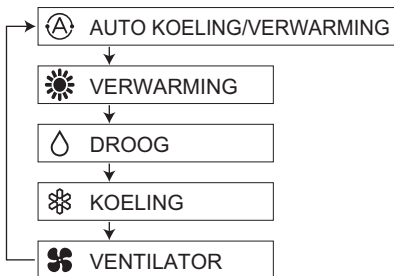

... De automatische koelings-/verwarmingsmodus detecteert het verschil tussen de geprogrammeerde temperatuur op de controller en de werkelijke kamertemperatuur.

Vervolgens selecteert deze automatisch de verwarmings- of koelingsmodus.

(De automatische verwarmings- en koelingsregeling voor het 2WAY- en mini-VRF-systeem kan worden uitgevoerd wanneer alle binneneenheden in hetzelfde koelcircuit via een groepsbediening worden bediend.)

##### 3. (Ventilatiesnelheid)-knop

De ventilatiesnelheid wijzigen.



##### OPMERKING:

Wanneer de modusselectieknop op VENTILATOR is ingesteld, kan de modus AUTO niet geselecteerd worden.

##### 4. (Zwenken/Richting luchtstroom)-knop

Druk op de Zwenken/Richting luchtstroom-knop om het automatische zwenken in te stellen of de luchtstroomrichting op een specifieke hoek in te stellen. (Zie voor meer informatie de paragraaf "De luchtstroom aanpassen")

##### 5. Temperatuurinstelknoppen

De temperatuurinstelling wijzigen.

Druk op de temperatuurinstelknoppen om de gewenste temperatuurinstelling te wijzigen.

#### ■ Groepsbediening

De groepsbedieningsfunctie is geschikt voor bediening van de verschillende airconditioners in één groot vertrek.

- U kunt maximaal 8 apparaten aansluiten.
- Bediening van alle binneneenheden in dezelfde modus behalve de richting van de luchtstroom.
- Gebruik de temperatuursensor van het binnendeel.

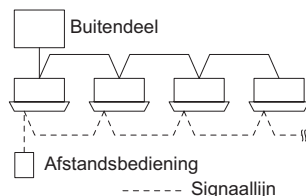



## DE LUCHTRICHTING AANPASSEN





De functies variëren afhankelijk van de gebruikte binnenunit. U kunt via de afstandsbediening de luchtrichting alleen instellen voor units die in onderstaande lijst voorkomen.

Type Y2, type K2:

- Zet het blad (verticale luchtstroomblad) dat via de afstandsbediening wordt bediend, nooit met uw handen in de gewenste positie.
- Als de airconditioner wordt uitgeschakeld, gaat het blad automatisch naar de gesloten positie.
- Het blad (verticale luchtstroomblad) wordt in de opwaartse positie gezet als de standby-stand voor verwarming actief is. De swingmodus wordt geactiveerd nadat de standby-stand voor verwarming is vrijgegeven, maar al tijdens de standby-stand voor verwarming ziet u op de afstandsbediening de swingmodus aangegeven.



**De luchtrichting instellen** De luchtrichting verandert iedere keer als u tijdens de werking op de knop FLAP  drukt.

**De swingmodus activeren** Druk op de knop FLAP om het blad (verticale luchtstroomblad) in de neerwaartse positie te zetten en druk vervolgens nogmaals op de knop FLAP. U ziet . De luchtstroom gaat automatisch op en neer.

Verwarmen	Koelen en drogen	Ventilator in werking	Alle functies
<p>Zet het blad (verticale luchtstroomblad) in de neerwaartse positie. Als u het blad in de opwaartse positie zet, bereikt de warme lucht mogelijk niet de vloer.</p> 	<p>Het blad (verticale luchtstroomblad) kan in drie posities worden gezet.</p> 		

**De swingmodus stoppen** Druk tijdens de swingmodus nogmaals op de knop FLAP om het blad in de gewenste positie stop te zetten. Vervolgens kunt u de luchtstroom instellen vanuit de hoogste positie door nogmaals op de knop FLAP te drukken.

**Aanduiding dat de swingmodus is stopgezet.**

Ventilator en verwarming	Koelen en drogen
	

Tijdens het koelen of drogen stopt het blad niet in de neerwaartse positie. Zelfs als het blad in de swingmodus is stopgezet in de neerwaartse positie, stopt het blad pas in de derde positie van boven.

## DE LUCHTRICHTING AANPASSEN (VERVOLG)

### ■ 4-weg cassette (Y2)

Airconditioners van het type Y2 zijn uitgerust met automatische bladen.

U kunt via de afstandsbediening de luchtrichting instellen op een specifieke hoek of op de swingmodus.



**OPGEPAST**

**Zet het blad niet met uw handen in een andere positie.**

### ■ Wandtype (K2)

#### **Verticale richtingen (automatisch)**

Controleer of de afstandsbediening is ingeschakeld. Druk op de knop FLAP om het blad en neer te laten gaan. Druk nogmaals op de knop FLAP als u de bladbeweging wilt stopzetten om de lucht in de gewenste richting te laten stromen. Richt het blad in de koelmodus niet naar beneden en blijf binnen de koelingszone "A" om te voorkomen dat er condensatie op de vloer druppelt. Zone "A" is de aanbevolen bladpositie voor koelen.

Nadat de airconditioner ongeveer één uur actief is geweest in de ingestelde luchtrichting, wordt de richting automatisch gecontroleerd en wordt de positie van het blad gewijzigd. De luchtrichting kan afwijken van de aanduiding op het display van de afstandsbediening.



**OPGEPAST**

**Zet het blad niet met uw handen in een andere positie.**

#### **Horizontale richtingen (handmatig)**

U kunt de horizontale luchtrichting handmatig aanpassen door de verticale bladen naar links of rechts te bewegen.

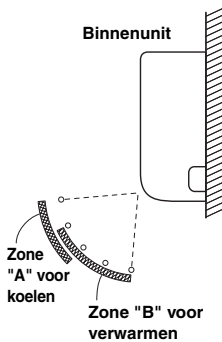

## VIA ÉÉN AFSTANDSBEDIENING (BEDRAAD) DE LUCHTRICHTING VOOR MEERDERE BINNENUNITS AANPASSEN

Knop Auto Flap ( **UNIT** )

- Als op de afstandsbediening meerdere binnenunits zijn aangesloten, kunt u de luchtrichting voor elke binnenunit afzonderlijk instellen door de binnenunit te selecteren (zie hierna).
- Druk op de knop UNIT om de luchtrichting voor afzonderlijke units in te stellen. Op het display ziet u het nummer van de binnenunit onder groepsbediening. Stel de luchtrichting in voor de binnenunit die is aangegeven op het display.
- Elke keer als u op UNIT drukt, verandert de aanduiding in onderstaande volgorde.
- Als u niets ziet, kunt u alle binnenunits in één keer instellen.
- Het unitnummer wordt weergegeven als buitenunitnummer-binnenunitnummer. Het varieert afhankelijk van het aantal units onder groepsbediening.

### Eén buitenunit en acht binnenunits

→	Geen display	→	Unitnr. 1-1	→	Unitnr. 1-2	→	Unitnr. 1-3	.....	Unitnr. 1-8
---	--------------	---	----------------	---	----------------	---	----------------	-------	----------------

### Twee buitenunits en vier binnenunits

→	Geen display	→	Unit Nr. 1-1	→	Unit Nr. 1-2	→	Unit Nr. 1-3	→	Unit Nr. 1-4	→	Unit Nr. 2-1	.....	Unit Nr. 2-4
---	--------------	---	-----------------	---	-----------------	---	-----------------	---	-----------------	---	-----------------	-------	-----------------

## SPECIALE OPMERKINGEN

### "DROOG"-modus

- Werking**
- Zodra in de ruimte de ingestelde temperatuur is bereikt, herhaalt de unit automatisch de in- en uitschakelcyclus.
  - Om te voorkomen dat de vochtigheid in de ruimte weer stijgt, wordt ook de binnenventilator uitgeschakeld als de unit wordt stopgezet.
  - De ventilatorsnelheid is automatisch ingesteld op "LO." en kan niet worden aangepast.
  - De "DROOG"-modus is niet mogelijk als de buitentemperatuur 15 °C of lager is.

### Verwarmingsmodus



#### Verwarmingsprestaties

- Omdat dit apparaat de ruimte verwarmt door middel van de warmte van de buitenlucht (warmtepompsysteem), daalt het verwarmingsrendement bij een zeer lage buitentemperatuur. Gebruik een ander verwarmingsapparaat in combinatie met deze unit als de verwarming met deze warmtepomp onvoldoende is.

#### Ontdooien

- Als de buitentemperatuur laag is, kan zich rijp of ijs vormen op de warmtewisselaarsspiraal, waardoor de verwarmingsprestaties afnemen. Als dit gebeurt, wordt het microcomputergestuurde ontdooisysteem geactiveerd. Tegelijkertijd wordt de ventilator van de binneneenheid stopgezet (of in bepaalde gevallen heel laag gezet) en ziet u op het display de aanduiding "STANDBY" tot het ontdooien is voltooid. Na enkele minuten wordt de verwarmingsmodus hervat. (Dit interval varieert enigszins afhankelijk van de buitentemperatuur en de manier waarop de rijp zich vormt.)

#### (standby) op het display

- De binnenventilator begint pas enkele minuten na de start van de verwarmingsmodus te draaien (of draait in sommige gevallen zeer langzaam) totdat de binnenwarmtewisselaarsspiraal voldoende is opgewarmd. Dit komt omdat een koude-tochtpreventiesysteem actief is. Gedurende deze periode blijft de aanduiding "  " (standby) zichtbaar op het display.
- "  " (standby) blijft zichtbaar tijdens het ontdooien en als de compressor is uitgeschakeld (of als de unit op zeer lage snelheid werkt) door de thermostaat als het systeem in de verwarmingsmodus staat.
- Als het ontdooien is voltooid en de compressor weer is ingeschakeld, wordt "  " (standby) automatisch uitgeschakeld als de verwarmingsmodus wordt hervat.

### OPMERKING

#### Stroomstoring tijdens de werking van de unit

Bij tijdelijke stroomuitval wordt de unit automatisch weer opgestart (na herstel van de stroomtoevoer) met dezelfde instellingen als vóór de stroomstoring.

## ONDERHOUD EN REINIGING



WAARSCHUWING

1. **Zorg er om veiligheidsredenen voor dat u de airconditioner uitschakelt en ook de stekker uit het stopcontact haalt voordat u het apparaat reinigt.**
2. **Giet geen water op de binneneenheid om deze te reinigen. Als u dat wel doet, beschadigt u de interne onderdelen en loopt u het risico op een elektrische schok.**



OPGEPAST

1. **Gebruik bij reiniging van de binneneenheid nooit oplosmiddelen of scherpe chemische stoffen. Wrijf kunststof onderdelen niet schoon met zeer heet water.**
2. **Sommige metalen randen en de bladen zijn scherp en kunnen letsel veroorzaken als u ze verkeerd aanpakt. Pas daarom goed op als u deze onderdelen reinigt.**
3. **De interne spiraal en andere onderdelen van de buitenunit moeten regelmatig worden gereinigd. Neem contact op met uw dealer of onderhoudsservice.**

#### Luchtinlaat- en -uitlaatzijde (binneneenheid)

Reinig de luchtinlaat- en uitlaatzijde van de binneneenheid met de borstel van de stofzuiger of wrijf ze schoon met een schone, zachte doek.

Gebruik bij vlekken op deze onderdelen een schone, met water bevochtigde doek. Zorg ervoor dat u bij het reinigen van de luchtuitlaatzijde de bladen niet uit positie duwt.





## OPGEPAST

- Schakel de voeding uit voordat u het apparaat reinigt.
- Raak niet de aluminium vin aan, het scherpe deel kan letsel veroorzaken.

## REINIGINGSINSTRUCTIES

- Gebruik geen benzeen, verdunner of schuurpoeder.
- Gebruik alleen zeep (pH7) of milde reinigingsmiddelen voor huishoudelijk gebruik.
- Gebruik geen water dat warmer is dan 40°C.

## TIPS

- Reinig de filter regelmatig om optimale resultaten te bekomen en het energieverbruik te beperken.
- Raadpleeg de dichtstbijzijnde dealer voor een seizoensinspectie.

## ALUMINIUM VIN

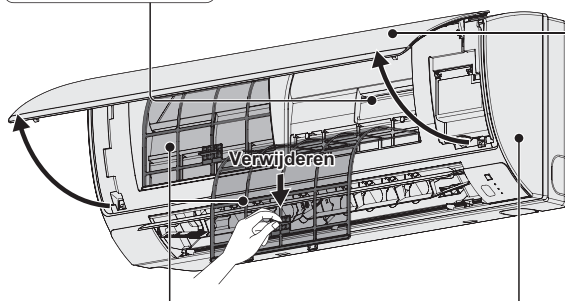

## LUCHTFILTER

- De luchtfilters moeten elke twee weken worden gereinigd.
- Was/spoel de filters voorzichtig met water om schade aan het oppervlakte van de filters te voorkomen.
- Droog de filters goed in de schaduw, uit de buurt van vuur of direct zonlicht.
- Vervang beschadigde filters.

## VOORPANEEL

### Het voorpaneel verwijderen

- Opheffen en trekken om het voorpaneel te verwijderen.
- Voorzichtig wassen en drogen.

### Het voorpaneel sluiten

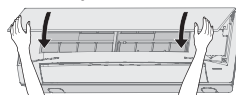

- Druk op beide uiteinden van het voorpaneel om het stevig te sluiten.

## BINNENDEEL

- Veeg de installatie zachtjes af met een zachte, droge doek.

## bijv.) timerafstandsbediening

### ■ Onderhoud van de luchtfilter

Het verdient aanbeveling de luchtfilter te reinigen wanneer de  (Filter) op het display verschijnt. Reinig in stoffige ruimten of in geval van olievlekken de filter regelmatig voor de beste prestaties, ongeacht de filterstatus.

### ■ Na reiniging

1. Nadat de luchtfilter gereinigd is, plaatst u deze terug in de oorspronkelijke positie.  
Plaats de filter terug in de omgekeerde volgorde.
2. Druk op de Filterresetknop.  
De  (Filter)-aanduiding op het display gaat uit.

## Filteraanduiding



Filterresetknop

## STORINGEN VERHELPEN

Als uw airconditioner niet naar behoren werkt, controleert u dan eerst de volgende punten voordat u de hulp van een reparateur inroept. Als het niet lukt om het probleem te verhelpen, raadpleegt u dan uw leverancier of een onderhoudsdiens.

### BINNENUNIT

Probleem		Oorzaak
Lawaai	Geluiden van stromend water tijdens of na de werking.	<ul style="list-style-type: none"> <li>Geluid van het koelmiddel dat door het apparaat stroomt.</li> <li>Geluid van overtollig water dat via de afvoerbuys wordt afgevoerd.</li> </ul>
	Krakende geluiden tijdens of na de werking	Geluiden van uitzettende of krimpemde materialen door temperatuurverandering.
Geur	Tijdens de werking komt er een vreemde geur uit het apparaat.	De geuren in huis, zoals etensluchtjes, parfum en sigarettenrook, zijn door de airconditioner opgezogen en worden nu weer uitgeblazen. Het inwendige van het apparaat is stoffig. Raadpleeg uw leverancier.
Condenswater	Tijdens de werking condenseert er vocht uit de lucht in de buurt van de luchtuitlaat.	Het vocht uit de lucht condenseert in de koelende luchtstroom en vormt druppels.
Mist	Er treedt mistvorming op tijdens de koelwerking. (Plaatsen waar vaak een vette lucht hangt, zoals in restaurants.)	<ul style="list-style-type: none"> <li>Inwendig reinigen is noodzakelijk, aangezien het binnenwerk (de warmtewisselaar) vuil is. Raadpleeg uw leverancier, aangezien het nodige onderhoud technisch van aard is.</li> <li>Tijdens het ontdooien</li> </ul>
De ventilator draait een tijdje door, ook als is de werking gestopt.		<ul style="list-style-type: none"> <li>De ventilator draait door voor een soepele werking.</li> <li>De ventilator kan soms blijven draaien door de drogende warmtewisselaar, vanwege de instellingen.</li> </ul>
De uitblaasrichting verandert tijdens de werking. Instellen van de uitblaasrichting lukt niet. De uitblaasrichting kan niet gewijzigd worden.		<ul style="list-style-type: none"> <li>Wanneer de temperatuur van de uitgeblazen lucht erg laag is, evenals tijdens het ontdooien, wordt automatisch de horizontale uitblaasrichting aangehouden.</li> <li>De stand van de jaloezien wordt soms afzonderlijk ingesteld.</li> </ul>
Wanneer de uitblaasrichting wordt gewijzigd, bewegen de jaloezien enkele malen achtereen, om dan te stoppen in de gekozen stand.		Wanneer de uitblaasrichting wordt gewijzigd, bewegen de jaloezien na het opzoeken van de normale uitgangsstand.
Stof		Stofoppeenhoping in de binnenunit wordt afgevoerd.
Wanneer u de ventilator voor het eerst op hoge snelheid gebruikt, kan de ventilator soms sneller draaien dan de instelsnelheid (3 tot 30 minuten).		Dit is om de werking te controleren en om te controleren of de rotatie van de ventilatormotor binnen het gebruiksbereik ligt.

### BUITENUNIT

Probleem		Oorzaak
Het apparaat werkt niet.	Onmiddellijk nadat het apparaat AAN is gezet.	De werking begint nog even niet gedurende ongeveer de eerste 3 minuten, omdat het compressorbeveiligingscircuit is ingeschakeld.
	Wanneer de werking wordt gestopt en onmiddellijk hervat.	
Lawaai	Tijdens de verwarming klinken er vaak bijgeluiden.	Tijdens het ontdooien
Stoom	Tijdens de verwarming komt er vaak stoom vrij.	
Na stoppen met de afstandsbediening blijft de ventilator van de buitenunit soms een tijdlang doordraaien, ook al is de buitencompressor gestopt.		De ventilator draait door voor een soepele werking.

# CONTROLLEREN VOORDAT U EEN REPARATEUR BELT

Probleem	Oorzaak	Oplossing
De airconditioner werkt helemaal niet, ook al is de stroom ingeschakeld.	Er is een stroomonderbreking (geweest).	Druk weer op de AAN/UIT-toets van de afstandsbediening.
	De bedieningstoets staat in de uit-stand.	<ul style="list-style-type: none"> <li>Schakel de stroom weer in als de hoofdstroomschakelaar werd uitgeschakeld.</li> <li>Als de stroomonderbreker vanzelf is uitgeschakeld, raadpleegt u dan uw leverancier zonder opnieuw in te schakelen.</li> </ul>
	Er is een zekering gesprongen.	Als er een zekering is gesprongen, raadpleegt u uw leverancier.
Onvoldoende koeling of verwarming	De luchtinlaat of luchtuitblaasopening van de binnen- en buitenunits is verstopt door stof of ander materiaal.	Verwijder het stof en blokkerend materiaal.
	De windsnelheidsschakelaar staat op "Low".	Schakel over naar "High" of "Strong".
	Onjuiste temperatuurstellingen	Zie de "TIPS VOOR ENERGIEBESPARING".
	Er komt direct zonlicht de kamer binnen in de koelingsstand.	
	Er staan n of meer deuren en/of ramen open.	
	Het luchtfilter is verstopt.	Zie onder "ONDERHOUD EN REINIGING".
	Te veel warmtebronnen in de kamer in de koelingsstand.	Verminder het aantal warmtebronnen en gebruik ze zo min mogelijk.
	Te veel personen in de kamer in de koelingsstand.	Verminder de temperatuurstellingen of of schakel over naar "High" of "Strong".

Als uw airconditioner nog steeds niet goed werkt, ook na het controleren van de bovenstaande punten, stopt u dan eerst de werking en schakel de stroom uit. Neem vervolgens contact op met uw leverancier en geef het serienummer en de aard van het probleem door. Probeer nooit om zelf uw airconditioner te repareren, want dat zou zeer gevaarlijk voor u kunnen zijn. Tevens geeft u door of het inspectieteken  en de letters E, F, H, L, P in combinatie met bepaalde cijfers verschijnen op het LCD-scherm van de afstandsbediening.

## TIPS VOOR ENERGIEBESPARING

### Vermijden

- Blokkeer de luchtinlaat en de uitblaasopening van het apparaat niet. Als n hiervan geblokkeerd wordt, zal het apparaat niet goed werken en kan het schade oplopen.
- Zorg dat er geen direct zonlicht de kamer binnenstroomt. Sluit de gordijnen, jaloezien of zongordijnen. Zolang de wanden of het plafond van de kamer door de zon verwarmd worden, zal het koelen van de kamer langer duren.

### Vooraf doen

- Houd het luchtfilter altijd zo schoon mogelijk. (Zie "ONDERHOUD EN REINIGING".) Bij een verstopt filter zullen de prestaties van het apparaat afnemen.
- Om te voorkomen dat de frisse lucht na airconditioning direct ontsnapt, dient u ramen, deuren en andere openingen gesloten te houden.

### OPMERKING

#### Als de stroom uitvalt terwijl het apparaat in werking is

Als de stroomvoorziening van dit apparaat tijdelijk wegvalt, zal het apparaat automatisch de werking hervatten zodra het weer stroom krijgt, met dezelfde instellingen als van vr de stroomonderbreking.

---

## ÍNDICE

	Página
INFORMAÇÕES SOBRE O PRODUTO .....	86
PRECAUÇÕES DE SEGURANÇA.....	86
LOCALIZAÇÃO DA INSTALAÇÃO .....	87
REQUISITOS ELÉCTRICOS .....	87
INSTRUÇÕES DE SEGURANÇA .....	88
INFORMAÇÃO .....	90
OPERAÇÃO .....	91
AJUSTE DA DIRECÇÃO DO FLUXO DE AR .....	93
AJUSTE DA DIRECÇÃO DO FLUXO DE AR PARA VÁRIAS UNIDADES INTERIORES UTILIZANDO A UNIDADE DE CONTROLO REMOTO (COM FIOS) .....	95
NOTAS ESPECIAIS.....	96
CUIDADOS E LIMPEZA.....	96
LOCALIZAÇÃO E SOLUÇÃO DE PROBLEMAS.....	98
VERIFICAR ANTES DE SOLICITAR ASSISTÊNCIA.....	99
SUGESTÕES PARA ECONOMIA DE ENERGIA.....	99
ESPECIFICAÇÕES.....	172

---

## INFORMAÇÕES SOBRE O PRODUTO

Se tem alguma questão ou problema respeitante ao seu aparelho de ar condicionado vai necessitar da informação que se segue. O número do modelo e da série encontram-se na placa identificadora na parte inferior do aparelho.

Número do modelo \_\_\_\_\_ Número de série \_\_\_\_\_

Data da compra \_\_\_\_\_

Endereço do concessionário \_\_\_\_\_

Telefone \_\_\_\_\_

---

## PRECAUÇÕES DE SEGURANÇA

Os símbolos que se seguem são utilizados neste manual de instruções para o alertar sobre condições potencialmente perigosas para os utilizadores, pessoal de manutenção ou o próprio aparelho:



ADVERTÊNCIA

Este símbolo refere-se a um perigo ou mau manuseamento que pode resultar em ferimentos pessoais severos ou morte.



PRECAUÇÃO

Este símbolo refere-se a um perigo ou mau manuseamento que pode resultar em ferimentos pessoais, danos ao produto ou aos objectos que o cercam.

## LOCALIZAÇÃO DA INSTALAÇÃO

- **Recomenda-se que este aparelho de ar condicionado seja instalado adequadamente por um técnico de instalação qualificado de acordo com as Instruções de Instalação fornecidas com o aparelho.**
- **Antes da instalação deste aparelho de ar condicionado verifique se a voltagem da rede local na sua casa ou escritório é a mesma que a voltagem indicada na placa identificadora.**



**ADVERTÊNCIA**

- **Não coloque este aparelho de ar condicionado num local onde haja fumos ou gases inflamáveis, ou num local extremamente húmido tal como uma estufa.**
- **Não coloque o aparelho de ar condicionado perto de objectos geradores de calor.**

**Evite:** Para proteger o aparelho de ar condicionado de alta corrosão, evite instalar a unidade exterior onde possa ser atingida por água do mar ou por água sulfurosa perto de termas.

## REQUISITOS ELÉCTRICOS

1. Todas as ligações devem estar de acordo com os requisitos eléctricos locais. Consulte o seu concessionário ou um electricista qualificado para mais detalhes.
2. Cada unidade deve ser adequadamente ligada à terra mediante um fio de terra ou as ligações fornecidas.
3. As ligações devem ser feitas por um electricista qualificado.



**PRECAUÇÃO**

**Para aquecer o sistema, tem de o ligar à corrente eléctrica pelo menos cinco (5) horas antes de o utilizar. Mantenha o aparelho ligado à corrente eléctrica excepto se não o pretender utilizar durante uma período de tempo prolongado.**

**Corrente eléctrica**

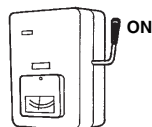







**NOTA**







Se não for utilizar o aparelho por um longo tempo, desligue a ficha eléctrica da tomada e o disjuntor principal. O sistema todo se torna inoperante ao desligar algumas das unidades interiores ou exteriores.

## INSTRUÇÕES DE SEGURANÇA

- Leia este manual de instruções cuidadosamente antes de utilizar este aparelho de ar condicionado. Se ainda tiver algumas dificuldades ou problemas consulte o seu concessionário.
- Este aparelho tem por finalidade oferecer-lhe condições confortáveis na sala. Utilize-o apenas para esse fim como descrito neste manual de instruções.

 <b>ADVERTÊNCIA</b>
Consulte um revendedor autorizado ou especialista sobre o tipo de refrigerante especificado a ser utilizado. A utilização de um refrigerante diferente do especificado pode danificar o produto, provocar explosões e ferimentos, etc.
Não toque na unidade com as mãos molhadas.
Nunca utilize ou armazene gasolina ou outros vapores ou líquidos inflamáveis perto do aparelho de ar condicionado — é muito perigoso.
Não utilize este aparelho em um ambiente propenso a explosão.
Este aparelho de ar condicionado não tem ventilador para retirar ar fresco do exterior. Deve abrir frequentemente portas e janelas quando utiliza aquecimentos a gás ou óleo na mesma sala, pois estes consomem grande quantidade de oxigénio do ar. De outra maneira, em casos extremos, podem ocorrer casos de sufocação.
Providencie uma tomada eléctrica para ser utilizada exclusivamente para cada unidade, bem como um interruptor para a fonte de alimentação, um disjuntor de circuito e um disjuntor de fugas de ligação à terra para protecção de sobrecorrente na linha exclusiva.
Providencie uma tomada eléctrica exclusivamente para cada unidade e integrar meios de desactivação total com separação de contacto em todos os pólos da instalação eléctrica fixa, conforme as normas de fiação.
Para impedir possíveis perigos devido a falha do isolamento, tem de ligar a unidade à massa. 
Os utilizadores não devem limpar o interior das unidades exteriores e interiores. A limpeza deve ser realizada por um especialista ou um revendedor autorizado.
Em caso de avaria deste aparelho, não o repare sozinho. Entre em contacto com o representante de vendas ou o representante de assistência para levar a cabo a reparação.
A fuga de gás refrigerante pode provocar um incêndio.
Por razões de segurança, certifique-se de que desliga o ar condicionado e a corrente eléctrica antes da limpeza ou da assistência. 
Em caso de emergência, desligue a ficha eléctrica da tomada ou desligue o disjuntor ou o interruptor eléctrico para isolar o aparelho de ar condicionado da fonte de alimentação.
Não introduza os dedos nem outros objectos na unidade interior ou exterior do ar condicionado, pois as peças móveis podem provocar lesões. 
De modo a evitar o sobreaquecimento e incêndios, não utilize cabos modificados, cabos partilhados, extensões eléctricas nem cabos não especificados.  

 <b>ADVERTÊNCIA</b>
Numa situação de anomalia/avaría do produto, interrompa o seu uso e retire a ficha da tomada ou e o disjuntor. (Risco de fumo/incêndio/choque eléctrico) Exemplos de anomalia/avaría
<ul style="list-style-type: none"> <li>• O ELCB dispara frequentemente.</li> <li>• Cheiro a queimado.</li> <li>• Ruído ou vibração anómalas da unidade.</li> <li>• Fugas de água da unidade interior.</li> <li>• Sobreaquecimento do cabo de alimentação ou da ficha.</li> <li>• Não é possível controlar a velocidade da ventoinha.</li> <li>• A unidade desliga-se imediatamente após ser activada.</li> <li>• A ventoinha não pára mesmo após a unidade ser desligada.</li> </ul>
Contacte imediatamente o revendedor local para fins de manutenção/reparação.

 <b>PRECAUÇÃO</b>
Este equipamento pretende ser usado por peritos ou utilizadores com formação em lojas, na indústria leve e em quintas, ou para utilização comercial por pessoas não especializadas.
Não ligue e desligue o aparelho de ar condicionado utilizando o interruptor principal. Use o botão de operação ON/OFF.
Não coloque nada na saída de ar da unidade exterior. É muito perigoso devido à alta velocidade de rotação do ventilador. 
Não toque na entrada de ar ou nas pás de alumínio afiadas da unidade exterior. Pode sofrer ferimentos. 
Mantenha o alarme de incêndio e a saída de ar a pelo menos 1,5 m da unidade.
Este equipamento pode ser utilizado por crianças a partir dos 8 anos e por pessoas com capacidades motoras, sensoriais ou mentais reduzidas ou por pessoas com falta de experiência e conhecimentos caso estejam mediante supervisão ou se tiverem recebido instruções referentes à utilização do aparelho de uma forma segura e se compreenderem os perigos inerentes.
Não arrefeça ou aqueça demasiado o sala quando estiverem presentes bebés ou pessoas inválidas.
Não cole nenhum objecto na CAIXA DA VENTONINHA.   Pode sofrer ferimentos e danificar a unidade.
Não se sente nem suba para cima da unidade.  Pode cair acidentalmente.

**AVISO**

- O compressor pode parar ocasionalmente durante tempestades com trovoadas ou relâmpagos. Isso não é falha mecânica. A unidade é restabelecida automaticamente depois de alguns minutos.
- As instruções foram redigidas originalmente em inglês. As versões noutras línguas são traduções da redacção original.



**Deixe de utilizar o produto quando ocorrer qualquer anormalidade/avaria e remova a ficha eléctrica.**

**(Risco de fumo/incêndio/choque eléctrico)**

Exemplos de anormalidade/avaria

- O produto não arranca por vezes quando está ligado.
- A corrente desliga-se por vezes quando move o cabo.
- Odor a queimado ou ruído anormal é detectado durante o funcionamento.
- O chassis está deformado ou anormalmente quente.

Contacte imediatamente o revendedor local para manutenção/reparação.

**INFORMAÇÃO IMPORTANTE SOBRE O REFRIGERANTE UTILIZADO**

Este produto contém gases com efeito de estufa fluorados abrangidos pelo Protocolo de Quioto. Não liberte os gases para a atmosfera.

Tipo de refrigerante: R410A

Valor GWP<sup>(1)</sup>: 1975

<sup>(1)</sup> GWP = Potencial de aquecimento global

Pode ser necessário efectuar inspecções periódicas para detectar fugas de refrigerante dependendo da legislação Europeia ou local. Contacte o revendedor local para obter mais informações.

# INFORMAÇÃO

## Condição de funcionamento

Utilize este ar condicionado no seguinte intervalo de temperatura.

Unidade exteriore		Interior	Exterior
mini (Tipo LE1)	Modo de arrefecimento	14°C ~ 25°C (*WBT)	-10°C ~ 46°C (*DBT)
	Modo de aquecimento	16°C ~ 30°C (*DBT)	-20°C ~ 18°C (*WBT) -20°C ~ 24°C (*DBT)
2WAY (Tipo ME1)	Modo de arrefecimento	14°C ~ 25°C (*WBT)	-10°C ~ 43°C (*DBT)
	Modo de aquecimento	16°C ~ 30°C (*DBT)	-25°C ~ 15°C (*DBT)
3WAY (Tipo MF2)	Modo de arrefecimento	14°C ~ 25°C (*WBT)	-10°C ~ 46°C (*DBT)
	Modo de aquecimento	15°C ~ 30°C (*DBT)	-20°C ~ 18°C (*WBT)
	Modo de arrefecimento e aquecimento	—	-10°C ~ 24°C (*DBT)

\*DBT: Temperatura de bolbo seco

\*WBT: Temperatura de bolbo húmido

### Informações para Utilizadores referentes à Recolha e Eliminação de Equipamentos Velhos e Baterias



Estes símbolos nos produtos, embalagens e documentos significam que os produtos eléctricos e electrónicos usados nao podem ser misturados com os resíduos urbanos.

Para o tratamento apropriado, recuperação e reciclagem de produtos velhos e baterias usadas, solicitamos que os coloque em pontos de recolha próprios, de acordo com a Legislação Nacional e com as Directivas Europeias 2002/96/EC e 2006/66/EC.

A eliminação correcta deste produto ajudará a poupar recursos valioso e evitar quaisquer potenciais efeitos negativos na saúde humana e no ambiente, os quais poderiam resultar de um tratamento incorrecto de Resíduos.

Para mais informações sobre a recolha e reciclagem de produtos velhos e baterias, por favor, contacte as autoridades locais responsáveis pela recolha de resíduos ou o ponto de venda onde o produto foi adquirido. De acordo com a legislação nacional, podem ser aplicadas multas caso seja feita a eliminação incorrecta destes resíduos.

#### Para Utilizadores Não Particulares da União Europeia

Se pretender eliminar equipamentos eléctricos e electrónicos, por favor, contacte o seu Distribuidor ou Produtor para obter mais informações.

#### [Informação sobre a eliminação noutros países fora da União Europeia]

Estes símbolos são válidos, apenas, na União Europeia. Se pretender eliminar este produto contacte, por favor, as autoridades locais responsáveis pela recolha de resíduos ou o ponto de venda onde o produto foi adquirido e solicite informação sobre o método de eliminação correcto.



#### Nota para os símbolos de baterias (dois exemplos de símbolos):

Este símbolo pode ser utilizado em conjugação com um símbolo químico. Neste caso, terá de proceder em conformidade com o estabelecido na Directiva referente aos produtos químicos utilizados.





# OPERAÇÃO

## Nomenclatura das peças UNIDADE INTERIOR

### Tipo Y2 (CASSETE DE 4 VIAS 60x60)

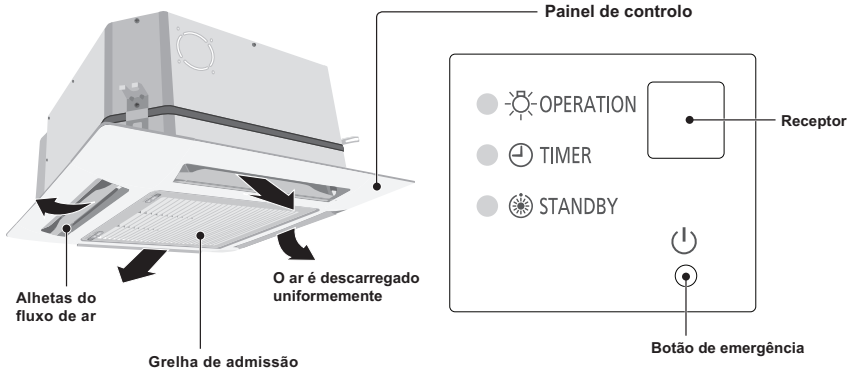

### Tipo K2 (MONTAGEM NA PAREDE)

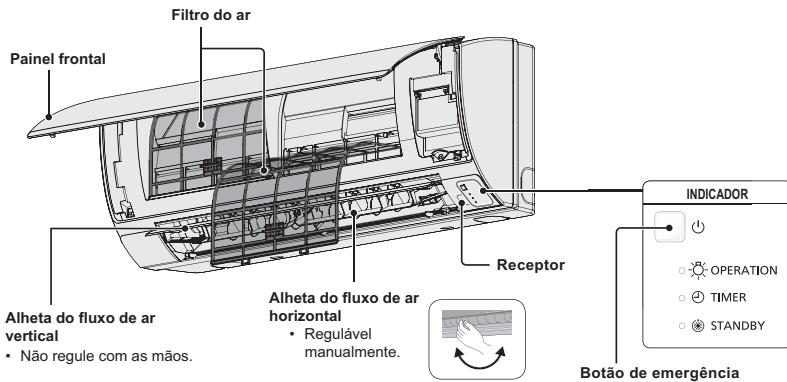

### Unidade de controlo remoto sem fios (peças opcionais)

**NOTA** Consulte o manual de instruções que acompanha a unidade de controlo remoto sem fios opcional.



(Sem fios: disponível para todas as unidades interiores)

### Unidade de controlo remoto com fios de espectro alargado (peças opcionais)

**NOTA** Consulte o manual de instruções que acompanha a unidade de controlo remoto com fios de espectro elevado.



(Tipo com fios: disponível para todas as unidades internas)

## Unidade de controlo remoto do temporizador (peças opcionais)

(Com fios: disponível para todas as unidades interiores)

**NOTA** Para mais detalhes, consulte as Instruções de Funcionamento anexadas ao Controlo Remoto do Temporizador opcional.

### ex.) Unidade de controlo remoto do temporizador

#### ■ Nomes e operações

##### 1. Botão (Iniciar/Parar)

Se premir este botão a unidade começa a funcionar e se voltar a premir, a unidade pára.

Luz de funcionamento:

Quando começa a funcionar → a luz acende

Quando deixa de funcionar → a luz apaga

##### Luz de funcionamento

A luz acende quando o ar condicionado está a funcionar.

Esta luz pisca quando ocorre um erro ou quando um dispositivo de protecção é activado.



##### 2. Botão (Seleção de modo)

Prima este botão para seleccionar um modo de funcionamento.



... O modo de arrefecimento-aquecimento automático detecta a diferença entre a temperatura pré-definida no controlador e a temperatura ambiente real.

Então, a unidade selecciona automaticamente o modo de aquecimento ou arrefecimento.

(O controlo automático de aquecimento e arrefecimento para o sistema 2WAY e mini VRF pode ser realizado quando todas as unidades interiores no mesmo circuito de refrigerante são controladas num controlo de grupo).

##### 3. Botão (Velocidade da ventoinha)

Mudar a velocidade da ventoinha.



**NOTA:**

Quando o botão de Seleção de modo está definido para VENTONHA, o modo AUTOMÁTICO não pode ser seleccionado

##### 4. Botão (Oscilação/Direcção do ar)

Prima o botão Oscilação/Fluxo de ar para definir a oscilação automática ou a direcção do ar para um ângulo específico. (Para mais detalhes, consulte a secção "Ajustar a direcção do fluxo de ar").

##### 5. Botões de definição da temperatura

Alterar as definições de temperatura.

Prima os botões de Definição da Temperatura para alterar as definições de temperatura pretendidas.

#### ■ Controlo de Grupo

A função de controlo de grupo é adequada para funcionamento de vários ares condicionados numa única sala de grandes dimensões.

- Pode ser ligado um máximo de 8 unidades.
- O funcionamento de todas as unidades interiores no mesmo modo, excepto no que se refere à direcção do fluxo de ar.
- Utilização do sensor de temperatura da unidade interior.

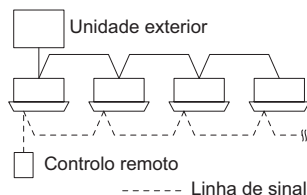

## AJUSTE DA DIRECÇÃO DO FLUXO DE AR

As funções diferem, consoante a unidade interior utilizada. A direcção do fluxo de ar não pode ser ajustada com uma unidade de controlo remoto pertencente a uma unidade que não esteja listada abaixo.

Tipo Y2, Tipo K2:



- Não utilize as mãos para mover o deflector (deflector de fluxo de ar vertical) controlada pela unidade de controlo remoto.
- Quando o ar condicionado está desligado, a patilha move-se automaticamente em direcção ao ponto de fecho.
- O deflector (deflector de fluxo de ar vertical) move-se para a posição superior durante a operação de espera de aquecimento. A operação de varrimento é activada após o cancelamento da operação de espera de aquecimento. O varrimento é indicado na unidade de controlo remoto mesmo durante a operação de espera de aquecimento.

### Ajustar a direcção do fluxo de ar

A direcção do fluxo de ar muda sempre que pressiona o botão  FLAP durante a operação.

### Para activar a operação de varrimento

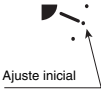

Pressione o botão FLAP para colocar o deflector (deflector de fluxo de ar vertical) na posição inferior e, em seguida, pressione novamente o botão FLAP. Aparece  no visor e o fluxo de ar é direccionado automaticamente para cima e para baixo.

Aquecimento	Arrefecimento e secagem	Operação do ventilador	Todas as operações
<p>Coloque o deflector (deflector de fluxo de ar vertical) na posição inferior. Se a placa for colocada na posição superior, o ar quente pode não atingir o chão.</p> 	<p>O deflector (deflector de fluxo de ar vertical) pode ser ajustada para uma de três posições.</p> 		

### Para parar a operação de varrimento

Pressione o botão FLAP novamente com a função de varrimento do deflector activado para parar o deflector na posição pretendida. Em seguida, o fluxo de ar pode ser ajustado a partir da posição superior pressionando novamente o botão FLAP.

### Indicação de paragem da operação de varrimento

Ventilador e aquecimento	Arrefecimento e secagem
	

Durante a operação de arrefecimento ou secagem, o deflector não pára na posição inferior. Mesmo que o deflector seja parada na posição inferior durante a operação de varrimento, só pára ao atingir a terceira posição a partir da posição superior.

## AJUSTE DA DIRECÇÃO DO FLUXO DE AR (CONTINUAÇÃO)

### ■ Cassete de 4 vias (Y2)

Os aparelhos de ar condicionado de tipo Y2 estão equipados com deflectores automáticos. Pode ajustar a direcção do fluxo de ar para um ângulo específico ou para o modo de varrimento utilizando a unidade de controlo remoto.



**PRECAUÇÃO**

**Não mova a placa com as mãos.**

### ■ Tipo de montagem na parede (K2)

#### **Direcções verticais (automático)**

Confirme que a unidade de controlo remoto está ligada. Pressione o botão FLAP para iniciar o movimento ascendente e descendente do deflector. Se pretender parar o movimento da placa e direccionar o ar para o sentido pretendido, pressione novamente o botão FLAP. No modo de arrefecimento, não direcione o deflector para baixo e mova-a para fora da zona de arrefecimento "A", caso contrário, a condensação pode pingar para o chão. A zona "A" é a posição recomendada para a placa em modo de arrefecimento.

Quando funcionar continuamente com a definição da direcção do fluxo de ar fixa durante cerca de 1 hora, a direcção do fluxo de ar é controlada automaticamente e a posição do deflector é alterada. A direcção do fluxo de ar pode ser diferente do visor no controlo remoto.

**Não mova o deflector com as mãos.**



**PRECAUÇÃO**

#### **Direcções horizontais (manual)**

A direcção de fluxo de ar horizontal pode ser ajustada manualmente movendo as palhetas verticais para a esquerda ou direita.

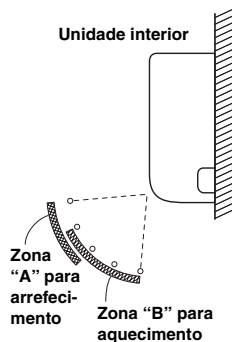

## AJUSTE DA DIRECÇÃO DO FLUXO DE AR PARA VÁRIAS UNIDADES INTERIORES UTILIZANDO A UNIDADE DE CONTROLO REMOTO (COM FIOS)

- Se existirem várias unidades interiores ligadas a uma unidade de controlo remoto, a direcção do fluxo de ar pode ser ajustada para cada unidade interior através da selecção das unidades interiores (veja a operação abaixo).
- Para ajustar o fluxo de ar das unidades individuais, pressione o botão UNIT. O visor mostra o número da unidade interior programada através do controlo de grupo. Ajuste a direcção do fluxo de ar para a unidade interior apresentada no visor.
- Sempre que pressionar UNIT, a indicação muda na ordem indicada abaixo.
- Se não aparecer nada no visor, pode ajustar todas as unidades interiores numa única operação.
- O número da unidade aparece como Número da unidade exterior–Número da unidade interior. Varia consoante o número de unidades programadas através do controlo de grupo.

**Botão Auto Flap**  
( UNIT )

### Uma unidade exterior e oito unidades interiores

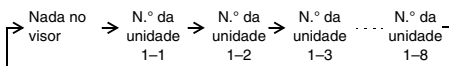

### Dois unidades exteriores e quatro unidades interiores

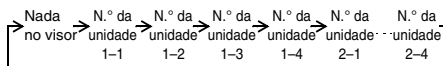

## NOTAS ESPECIAIS

### Operação “DRY”

- Como funciona?**
- Quando a temperatura da sala atinge o nível que foi ajustado, o aparelho repete o ciclo de ligar e desligar automaticamente.
  - Para evitar o aumento da humidade na sala, o ventilador interior é desligado quando a unidade pára de funcionar.
  - A velocidade do ventilador é programada automaticamente para “LO.” e não pode ser ajustada.
  - A operação DRY não é possível quando a temperatura exterior é 15 °C ou menos.

### Operação de aquecimento



#### Rendimento do aquecimento

- Como este aparelho de ar condicionado aquece uma sala utilizando o calor do ar exterior (sistema de bomba de calor), a eficiência do aquecimento diminuirá quando a temperatura for muito baixa. Se não for possível obter calor suficiente com esta bomba de calor, utilize outro aparelho de aquecimento juntamente com esta unidade.

#### Descongelação

- Quando a temperatura exterior for baixa, pode formar-se gelo ou geada na serpentina do permutador de calor exterior, reduzindo o rendimento do aquecimento. Quando isto acontece, um sistema de descongelação controlado por microcomputador entra em funcionamento. Em simultâneo, o ventilador da unidade interior pára (ou, em determinados casos, funciona a uma velocidade muito baixa) e a indicação “STANDBY” aparece no visor até a descongelação terminar. A operação de aquecimento recomeça passados alguns minutos. (Este intervalo varia ligeiramente dependendo da temperatura exterior e do modo como a formação do gelo ocorreu.)

#### (em espera) no visor

- Durante alguns minutos após o início da operação de aquecimento, o ventilador interior permanece desligado (ou, em determinados casos, funciona a uma velocidade muito baixa) até a serpentina do permutador de calor da unidade interior ficar suficientemente quente. Isto ocorre porque existe um sistema de prevenção de correntes de ar frio em funcionamento. Durante este período, a indicação “” (em espera) permanece visualizada.
- A indicação “” (em espera) permanece visualizada durante a descongelação ou quando o compressor for desligado (ou quando a unidade está a funcionar a uma velocidade muito baixa) pelo termostato quando o sistema está em modo de aquecimento.
- Terminada a descongelação e quando o compressor é ligado novamente, a indicação “” (em espera) é desactivada automaticamente à medida que a operação de aquecimento é retomada.

### NOTA

#### Se ocorrer uma falha de energia com a unidade a funcionar

Se a corrente eléctrica for cortada temporariamente, a unidade retoma a operação automaticamente (após a reposição da corrente eléctrica) utilizando os mesmos ajustes programados.

## CUIDADOS E LIMPEZA



### ADVERTÊNCIA

1. Por motivos de segurança, desligue o aparelho de ar condicionado e desligue-o também da rede antes de proceder à sua limpeza.
2. Não verta água sobre a unidade interior para a limpar. Poderá danificar os componentes internos e causar descargas eléctricas.



### PRECAUÇÃO

1. Nunca utilize solventes ou produtos químicos fortes para limpar a unidade interior. Não limpe as peças plásticas com água muito quente.
2. Algumas arestas metálicas e as pás são pontiagudas e podem causar ferimentos se não forem manuseadas com cuidado; tenha especial cuidado ao limpar estas partes.
3. A serpentina interna e outros componentes da unidade exterior devem ser limpos regularmente. Contacte o seu concessionário ou serviço de assistência.

#### Lado de entrada e saída de ar (unidade interior)

Limpe o lado de entrada e saída de ar da unidade interior com uma escova de aspirador ou com um pano macio e limpo.

Se estas partes estiverem muito sujas utilize um pano limpo humedecido em água. Quando limpar o lado de saída de ar, tenha cuidado para não mover as palhetas do seu lugar de instalação.

**PRECAUÇÃO**

- Desligue a unidade antes de efectuar a limpeza.
- Não toque nas alhetas de alumínio, a parte afiada pode causar ferimentos.

**INSTRUÇÕES DE LIMPEZ**

- Não utilize benzina, diluente nem pó de limpeza abrasivo.
- Utilize apenas sabões (≈pH7) ou detergente de uso doméstico neutro.
- Não utilize água com uma temperatura superior a 40°C.

**SUGESTÕES**

- Limpe o filtro regularmente para obter um melhor desempenho e para reduzir o consumo de energia.
- Consulte o seu revendedor mais próximo para a inspecção periódica.

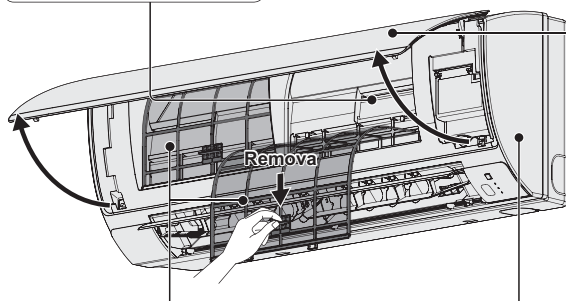
**PLACA DE ALUMÍNIO****PAINEL FRONTAL****Remover o painel frontal**

- Levante e puxe para remover o painel frontal.
- Lave cuidadosamente e seque.

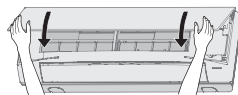
**Fechar o painel frontal**

- Pressione ambas as extremidades do painel frontal para o fechar correctamente.

**FILTRO DO AR**

- Os filtros de ar têm de ser limpos quinzenalmente.
- Lave/passe os filtros suavemente por água para evitar a ocorrência de danos na superfície do filtro.
- Seque os filtros cuidadosamente à sombra, longe de chamas acesas ou da luz solar directa.
- Substitua os filtros danificados.

**UNIDADE INTERIOR**

Limpe cuidadosamente a unidade com um pano macio e seco.

**ex.) Unidade de controlo remoto do temporizador****■ Manutenção do filtro de ar**

Recomendamos que limpe o filtro de ar quando  (Filtro) aparecer no visor. Limpe o filtro frequentemente para um melhor desempenho em zonas com muita gordura ou pó, independentemente do estado do filtro.

**■ Após a limpeza**

1. Depois de limpar o filtro de ar, volte a instalá-lo na sua posição original.  
Certifique-se de que reinstala pela ordem inversa.
2. Prima o botão de reinicialização do filtro.  
O indicador  (Filtro) no visor apaga-se.

Indicador do filtro



Botão de reinicialização do filtro

## LOCALIZAÇÃO E SOLUÇÃO DE PROBLEMAS

se o seu aparelho de ar condicionado não funcionar correctamente, primeiro verifique os seguintes pontos antes de solicitar o serviço. Se o aparelho ainda não funcionar correctamente, entre em contacto com o distribuidor ou um centro de serviço.

### UNIDADE INTERIOR

Sintoma		Causa
Ruído	Som como o fluxo de água durante ou após o funcionamento	<ul style="list-style-type: none"> <li>Som de líquido refrigerante a fluir no interior da unidade</li> <li>Som de água de drenagem através do tubo de drenagem</li> </ul>
	Ruído de rachadura durante ou aquando da paragem do funcionamento.	Som de rachadura devido à mudança de temperatura das peças
Odor	É possível sentir o odor do ar descarregado durante o funcionamento.	Odores a componentes internos, a tabaco, a cosméticos acumulados no ar condicionado e no ar descarregado. Pó acumulado no interior da unidade. Consulte o seu distribuidor.
Condensação	Condensação acumulada perto da descarga de ar durante o funcionamento	A humidade interna arrefece devido ao vento frio e acumula-se através de condensação.
Névoa	Forma-se névoa durante o funcionamento no modo de arrefecimento. (Lugares onde existam grandes quantidades de neblina de óleo como em restaurantes.)	<ul style="list-style-type: none"> <li>É necessária uma limpeza porque o interior da unidade (permutador térmico) está sujo. Consulte o seu concessionário, pois é necessária intervenção técnica.</li> <li>Funcionamento durante o descongelamento</li> </ul>
O ventilador roda durante algum tempo apesar do funcionamento parar.		<ul style="list-style-type: none"> <li>A rotação do ventilador torna o funcionamento mais suave.</li> <li>Por vezes o ventilador pode rodar devido às desumidificações do permutador térmico de desumidificação.</li> </ul>
A direcção do vento muda durante o funcionamento. Não é possível definir a direcção do vento. Não é possível alterar a direcção do vento.		<ul style="list-style-type: none"> <li>Quando a temperatura de descarga de ar for baixa ou durante a operação de descongelamento, o fluxo de vento horizontal é efectuado horizontalmente.</li> <li>Ocasionalmente a posição do flape é configurada individualmente.</li> </ul>
Quando a direcção do vento é alterada, o flape move-se várias vezes e e pára numa posição designada.		Quando a direcção do vento é alterada, o flape move-se após procurar a posição padrão.
Poeira		A acumulação de poeira dentro da unidade interior é descarregada.
No operação inicial em alta velocidade, às vezes o ventilador pode rodar mais rápido do que a velocidade definida (por 3 a 30 minutos).		Isto serve para verificação da operação a fim de confirmar que a rotação do motor do ventilador está dentro da faixa de utilização.

### UNIDADE EXTERIOR

Sintoma		Causa
Sem funcionamento	Quando a alimentação é ligada instantaneamente.	O funcionamento não é iniciado durante aproximadamente os 3 primeiros minutos porque o circuito de protecção do compressor está activado.
	Quando o funcionamento é parado e retomado imediatamente.	
Ruído	Normalmente o ruído ocorre no modo de aquecimento.	Funcionamento durante o descongelamento
Vapor	Normalmente o vapor ocorre no modo de aquecimento.	
Quando parada através do telecomando, o ventilador da unidade exterior por vezes funciona durante algum tempo apesar de o compressor exterior ter parado.		A rotação do ventilador torna o funcionamento mais suave.



## VERIFICAR ANTES DE SOLICITAR ASSISTÊNCIA

Sintoma	Causa	Solução
O ar condicionado não funciona apesar da alimentação estar ligada.	Falha de energia ou após falha de energia	Prima novamente o botão de funcionamento ON/OFF no telecomando.
	O botão de operação está desligado.	<ul style="list-style-type: none"> <li>Ligue a alimentação se o disjuntor estiver desligado.</li> <li>Se o disjuntor tiver disparado, consulte o seu distribuidor sem o ligar.</li> </ul>
	Fusível queimado.	Se estiver queimado, consulte o seu distribuidor.
Baixo desempenho de arrefecimento ou aquecimento	A abertura de admissão de ar ou descarga de ar das unidades interiores e exteriores está obstruída com poeira ou obstáculos.	Remova a poeira ou a obstrução.
	O interruptor da velocidade do vento está definida para "Baixa".	Mude para "Alta" ou "Forte".
	Definição adequada da temperatura	Consulte "SUGESTÕES PARA ECONOMIA DE ENERGIA".
	A sala está exposta à luz solar directa no modo de arrefecimento.	
	As portas e/ou janelas estão abertas.	
	O filtro de ar está obstruído.	Consulte "CUIDADOS E LIMPEZA".
	Demasiadas fontes de calor na sala no modo de arrefecimento.	Utilize um mínimo de fontes de calor e durante um curto espaço de tempo.
Demasiadas pessoas na sala no modo de arrefecimento.	Diminua as definições de temperatura ou altere para "Alta" ou "Forte".	

Se o seu aparelho de ar condicionado continuar a não funcionar correctamente, apesar de ter verificado os pontos conforme acima descritos, primeiro pare o funcionamento e desligue o interruptor de alimentação. Em seguida, contacte o seu distribuidor e comunique o número de série e o sintoma. Nunca repare o seu aparelho de ar condicionado por si próprio, pois é muito perigoso fazê-lo. Comunique também a marca de inspecção  e as letras E, F, H, L, P em conjunto com números que aparecem no visor LCD do telecomando.

## SUGESTÕES PARA ECONOMIA DE ENERGIA

### Evite

- **Não bloqueie a admissão e saída de ar da unidade. Se um lado estiver obstruído, a unidade não funcionará bem, e poderá sofrer danos.**
- Não permita a radiação directa de raios solares na sala. Utilize toldos, persianas ou cortinas. Se as paredes e tecto da sala estiverem aquecidos pelo sol, levará mais tempo para arrefecer a sala.

### Faça

- Sempre tente manter o filtro limpo. (Consulte "CUIDADOS E LIMPEZA".) Um filtro obstruído prejudicará o desempenho da unidade.
- Para prevenir o escape do ar condicionado, mantenha as janelas, portas e quaisquer outras aberturas fechadas.

### NOTA

#### Se a energia falhar enquanto a unidade estiver a funcionar

Se a energia para esta unidade for cortada temporariamente, a unidade voltará a funcionar automaticamente quando a energia for restaurada utilizando as mesmas definições feitas antes da interrupção da energia.

---

## ΠΕΡΙΕΧΟΜΕΝΑ

	Σελίδα
ΠΛΗΡΟΦΟΡΙΕΣ ΓΙΑ ΤΟ ΠΡΟΪΟΝ .....	100
ΠΡΟΦΥΛΑΞΕΙΣ ΑΣΦΑΛΕΙΑΣ.....	100
ΘΕΣΗ ΕΓΚΑΤΑΣΤΑΣΗΣ.....	101
ΗΛΕΚΤΡΙΚΕΣ ΠΡΟΫΠΟΘΕΣΕΙΣ .....	101
ΟΔΗΓΙΕΣ ΑΣΦΑΛΕΙΑΣ.....	102
ΠΛΗΡΟΦΟΡΙΕΣ .....	104
ΛΕΙΤΟΥΡΓΙΑ.....	105
ΡΥΘΜΙΣΗ ΤΗΣ ΚΑΤΕΥΘΥΝΣΗ ΡΟΗΣ .....	107
ΡΥΘΜΙΣΗ ΤΗΣ ΚΑΤΕΥΘΥΝΣΗΣ ΤΗΣ ΡΟΗΣ ΑΕΡΑ ΓΙΑ ΠΟΛΛΕΣ ΕΣΩΤΕΡΙΚΕΣ ΜΟΝΑΔΕΣ ΜΕ ΧΡΗΣΗ ΕΝΟΣ ΤΗΛΕΧΕΙΡΙΣΤΗΡΙΟΥ (ΕΝΣΥΡΜΑΤΟ) .....	109
ΕΙΔΙΚΕΣ ΠΑΡΑΤΗΡΗΣΕΙΣ.....	110
ΦΡΟΝΤΙΔΑ ΚΑΙ ΚΑΘΑΡΙΣΜΑ .....	110
ΑΝΤΙΜΕΤΩΠΙΣΗ ΠΡΟΒΛΗΜΑΤΩΝ.....	112
ΕΛΕΓΧΟΣ ΠΡΙΝ ΖΗΤΗΣΕΤΕ ΝΑ ΓΙΝΕΙ ΣΥΝΤΗΡΗΣΗ.....	113
ΣΥΜΒΟΥΛΕΣ ΓΙΑ ΕΞΟΙΚΟΝΟΜΗΣΗ ΕΝΕΡΓΕΙΑΣ .....	113
ΠΡΟΔΙΑΓΡΑΦΕΣ .....	172

---

## ΠΛΗΡΟΦΟΡΙΕΣ ΓΙΑ ΤΟ ΠΡΟΪΟΝ

Αν έχετε προβλήματα ή απορίες σχετικά με το κλιματιστικό σας, θα χρειαστείτε τις παρακάτω πληροφορίες. Ο αριθμός μοντέλου και ο αύξων αριθμός βρίσκονται στην πινακίδα της συσκευής.

Αρ. Μοντέλου \_\_\_\_\_ Αύξων αριθμός \_\_\_\_\_

Ημερομηνία αγοράς \_\_\_\_\_

Διεύθυνση προμηθευτή \_\_\_\_\_

Τηλέφωνο \_\_\_\_\_

---

## ΠΡΟΦΥΛΑΞΕΙΣ ΑΣΦΑΛΕΙΑΣ

Τα παρακάτω σύμβολα που χρησιμοποιούνται στις Οδηγίες χρήσης σας προειδοποιούν για ενδεχόμενες επικίνδυνες καταστάσεις για τους χρήστες, το προσωπικό επισκευής ή το μηχάνημα:



**ΠΡΟΕΙΔΟΠΟΙΗΣΗ**

Αυτό το σύμβολο αναφέρεται σε μια επικίνδυνη ή μη ασφαλή ενέργεια που μπορεί να οδηγήσει σε σοβαρό προσωπικό τραυματισμό ή θάνατο.



**ΠΡΟΣΟΧΗ**

Αυτό το σύμβολο αναφέρεται σε μια επικίνδυνη ή μη ασφαλή ενέργεια που μπορεί να οδηγήσει σε προσωπικό τραυματισμό ή ζημιά του προϊόντος ή της περιουσίας σας.

## ΘΕΣΗ ΕΓΚΑΤΑΣΤΑΣΗΣ

- Συνιστούμε η εγκατάσταση του συστήματος κλιματιστικού να γίνει σωστά από ειδικευμένους τεχνικούς εγκατάστασης σύμφωνα με τις οδηγίες εγκατάστασης που συνοδεύουν τη συσκευή.
- Πριν από την εγκατάσταση, βεβαιωθείτε ότι η τάση του ηλεκτρικού ρεύματος στο σπίτι ή στο γραφείο σας είναι η ίδια με την τάση που αναγράφεται στην πινακίδα.



### ΠΡΟΕΙΔΟΠΟΙΗΣΗ

- Μην εγκαταστήσετε αυτό το κλιματιστικό σε μέρη όπου υπάρχουν αναθυμιάσεις ή εύφλεκτα αέρια, ή σε κάποιο μέρος όπου υπάρχει πολύ υγρασία, όπως, για παράδειγμα, σε ένα θερμοκήπιο.
- Μην εγκαταστήσετε το σύστημα κλιματισμού σε μέρη όπου βρίσκονται αντικείμενα που παράγουν μεγάλες ποσότητες θερμότητας.

**Αποφύγετε:** Για να προστατέψετε το κλιματιστικό από διάβρωση μεγάλου βαθμού, αποφύγετε την εγκατάσταση της εξωτερικής μονάδας σε μέρη όπου αυτή μπορεί να έρθει σε άμεση επαφή με θαλασσινό νερό ή κοντά σε πηγές θειούχων αερίων σε ιαματικά λουτρά.

## ΗΛΕΚΤΡΙΚΕΣ ΠΡΟΫΠΟΘΕΣΕΙΣ

1. Όλες οι καλωδιώσεις πρέπει να συμμορφώνονται με τους κατά τόπον κανονισμών περί ηλεκτρολογίας. Συμβουλευθείτε τον προμηθευτή σας ή έναν ειδικευμένο ηλεκτρολόγο για λεπτομέρειες.
2. Κάθε μονάδα πρέπει να είναι γειωμένη με ένα καλώδιο γείωσης ή μέσω των σωληνώσεων ύδρευσης.
3. Οι καλωδιώσεις πρέπει να γίνουν από έναν ειδικευμένο ηλεκτρολόγο.



### ΠΡΟΣΟΧΗ

Για να προθερμανθεί το σύστημα, πρέπει να είναι ενεργοποιημένη η κεντρική ηλεκτρική παροχή πέντε (5) τουλάχιστον ώρες πριν τη λειτουργία. Αφήστε την κεντρική ηλεκτρική παροχή στην ενεργή θέση (ON), εκτός αν δεν χρησιμοποιήσετε τη συσκευή αυτή για μεγάλο χρονικό διάστημα.

Κεντρική ηλεκτρική παροχή

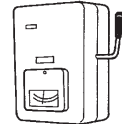







Εναρξη

### ΠΑΡΑΤΗΡΗΣΗ







Αποσυνδέστε το φως της κεντρικής ηλεκτρικής παροχής από την υποδοχή κεντρικής παροχής και την κύρια ασφάλεια κυκλώματος όταν δεν χρησιμοποιείται για μεγάλη χρονική περίοδο. Όταν απενεργοποιείτε μερικές από τις εξωτερικές ή εσωτερικές μονάδες, ολόκληρο το σύστημα καθίσταται μη λειτουργικό.

## ΟΔΗΓΙΕΣ ΑΣΦΑΛΕΙΑΣ

- Διαβάστε προσεκτικά τις παρούσες Οδηγίες χρήσης πριν χρησιμοποιήσετε αυτό το κλιματιστικό. Αν έχετε οποιοσδήποτε δυσκολίες ή προβλήματα, συμβουλευθείτε τον προμηθευτή σας για βοήθεια.
- Αυτό το κλιματιστικό έχει σχεδιαστεί για να σας παρέχει άνετες συνθήκες δωματίου. Χρησιμοποιήστε το μόνο για το σκοπό που προορίζεται, όπως περιγράφεται στις παρούσες Οδηγίες χρήσης.

 ΠΡΟΕΙΔΟΠΟΙΗΣΗ	
Επιβεβαιώστε με τον εξουσιοδοτημένο αντιπρόσωπο ή ειδικό για τη χρήση του καθορισμένου τύπου ψυκτικού. Η χρήση ψυκτικού διαφορετικού από τον καθορισμένο τύπο μπορεί να προκαλέσει βλάβη στο προϊόν, έκρηξη και τραυματισμό, κτλ.	
Μην αγγίζετε ποτέ τη συσκευή με βρεγμένα χέρια.	
Ποτέ μη χρησιμοποιείτε, ούτε να αποθηκεύετε, βενζίνη ή άλλο εύφλεκτο αέριο ή υγρό κοντά στο κλιματιστικό. Είναι πολύ επικίνδυνο.	
Μην χρησιμοποιείτε αυτή τη συσκευή σε δυνητικά εκρηκτικές ατμόσφαιρες.	
Αυτό το κλιματιστικό δεν έχει εξαιρεστήρα για να παίρνει καθαρό αέρα απ' έξω. Κάθε φορά που χρησιμοποιείτε συσκευές θέρμανσης με υγραέριο ή πετρέλαιο στο ίδιο δωμάτιο, πρέπει να ανοίγετε συχνά τις πόρτες και τα παράθυρα επειδή καταναλώνουν πολύ από το οξυγόνο του αέρα. Διαφορετικά, σε έσχατη περίπτωση, υπάρχει κίνδυνος ασφυξίας.	
Να έχετε μια πρίζα που θα χρησιμοποιείτε αποκλειστικά για κάθε μονάδα, αλλά και να παρέχετε στην αποκλειστική γραμμή διακόπτη ηλεκτρικής παροχής, ασφάλεια κυκλώματος και διακόπτη διαρροής για προστασία από υπερβολική τάση.	
Φροντίστε να υπάρχει αποκλειστική παροχή ρεύματος για κάθε μονάδα. Στη μόνιμη καλωδίωση, απαιτείται να ενσωματωθεί διάταξη πλήρους αποσύνδεσης με δυνατότητα διαχωρισμού επαφών σε όλους τους πόλους σύμφωνα τους κανόνες κατασκευής καλωδιώσεων.	
Για την πρόληψη πιθανών κινδύνων από βλάβη της μόνωσης, η μονάδα πρέπει να γειώνεται. 	
Ο καθαρισμός του εσωτερικού των εσωτερικών και εξωτερικών μονάδων δεν πρέπει να πραγματοποιείται από τους χρήστες. Καλέστε εξουσιοδοτημένο αντιπρόσωπο ή ειδικό για τον καθαρισμό.	
Σε περίπτωση δυσλειτουργίας αυτής της συσκευής, μην την επισκευάσετε μόνοι σας. Επικοινωνήστε με τον αντιπρόσωπο πωλήσεων ή το αντιπρόσωπο σέρβις για την επισκευή.	
Η διαρροή ψυκτικού αερίου μπορεί να προκαλέσει πυρκαγιά.	
Για λόγους ασφάλειας, βεβαιωθείτε ότι έχετε σβήσει το κλιματιστικό καθώς επίσης ότι έχετε αποσυνδέσει την τροφοδοσία ρεύματος πριν τον καθαρισμό ή το σέρβις. 	
Σε περίπτωση έκτακτης ανάγκης, αποσυνδέστε το βύσμα ηλεκτρικής παροχής από την πρίζα, κατεβάστε την ασφάλεια ή απενεργοποιήστε το διακόπτη ισχύος, ώστε να απομονώσετε το κλιματιστικό από την κεντρική παροχή.	
Μην τοποθετείτε τα δάχτυλά σας ή άλλα αντικείμενα στην εσωτερική ή εξωτερική μονάδα του κλιματιστικού, τα περισσότερα μέρη ενδέχεται να προκαλέσουν τραυματισμό. 	
Για την αποτροπή υπερθέρμανσης και πυρκαγιάς μην χρησιμοποιείτε τροποποιημένα καλώδια, καλώδια συναρμογής, καλώδια επέκτασης ή μη ειδικά καλώδια.  	

 ΠΡΟΕΙΔΟΠΟΙΗΣΗ	
Διακόψτε τη χρήση του προϊόντος αν παρουσιαστεί οποιαδήποτε ανωμαλία/βλάβη και αποσυνδέστε το βύσμα του ρεύματος ή κλείστε το διακόπτη τροφοδοσίας και το διακόπτη ρεύματος. (Κίνδυνος καπνού/πυρκαγιάς/ηλεκτροπληξίας.) Παραδείγματα ανωμαλίας/βλάβης	
<ul style="list-style-type: none"> <li>• Ο διακόπτης κυκλώματος διαρροής της γείωσης (ELCB) ενεργοποιείται συχνά.</li> <li>• Παρατηρείται μυρωδιά καμένου.</li> <li>• Παρατηρείται μη φυσιολογικός θόρυβος ή δόνηση της μονάδας.</li> <li>• Υπάρχει διαρροή νερού από την εσωτερική μονάδα.</li> <li>• Το καλώδιο ή το βύσμα ρεύματος είναι υπερβολικά ζεστό.</li> <li>• Δεν είναι εφικτός ο έλεγχος της ταυτότητας του ανεμιστήρα.</li> <li>• Η λειτουργία της μονάδας διακόπεται αμέσως, ακόμη και αν έχει τεθεί σε λειτουργία.</li> <li>• Ο ανεμιστήρας δεν σταματάει ακόμη και αν έχει διακοπεί η λειτουργία.</li> </ul>	
Επικοινωνήστε αμέσως με τον τοπικό αντιπρόσωπο για συντήρηση/επισκευή.	

 ΠΡΟΣΟΧΗ	
Η συσκευή αυτή προορίζεται για χρήση από ειδικούς ή εκπαιδευμένους χρήστες σε καταστήματα, στην ελαφρά βιομηχανία και σε αγροκτήματα, ή για εμπορική χρήση από μη ειδικευμένα άτομα.	
Μην ανοιγοκλείνετε το κλιματιστικό από τον κεντρικό διακόπτη ηλεκτρικού. Χρησιμοποιήστε το κουμπί λειτουργίας ON/OFF.	
Μη τοποθετείτε τίποτα στην έξοδο αέρα της εξωτερικής μονάδας. Αυτό είναι επικίνδυνο επειδή ο ανεμιστήρας περιστρέφεται με μεγάλη ταχύτητα. 	
Μην αγγίζετε την είσοδο αέρα ή τα αιχμηρά πτερύγια αλουμινίου της εξωτερικής μονάδας. Μπορεί να τραυματιστείτε. 	
Διατηρείτε το συναγερμό πυρκαγιάς και την έξοδο αέρα τουλάχιστον 1,5 μέτρα μακριά από την μονάδα.	
Αυτή η συσκευή μπορεί να χρησιμοποιηθεί από παιδιά ηλικίας 8 ετών και παραπάνω και από άτομα με μειωμένες σωματικές, αισθητήριες ή διανοητικές ικανότητες ή έλλειψη εμπειρίας και γνώσης εάν επιτηρούνται ή τους έχουν δοθεί οδηγίες όσον αφορά τη χρήση της συσκευής με ασφαλή τρόπο και κατανοούν τους εμπλεκόμενους κινδύνους.	
Η θερμοκρασία ενός δωματίου όπου βρίσκονται μωρά ή ηλικιωμένοι δεν πρέπει να είναι υπερβολικά χαμηλή ή υψηλή.	
Μην τοποθετείτε κανένα αντικείμενο στη ΘΗΚΗ ΑΝΕΜΙΣΤΗΡΑ. 	
Μπορεί να τραυματιστείτε και η μονάδα μπορεί να υποστεί βλάβη. 	
Μην κάθεστε και μην στέκεστε επάνω στη μονάδα. Μπορεί να πέσετε κάτω κατά λάθος. 	

## ΑΝΑΚΟΙΝΩΣΗ

- Η λειτουργία του συμπιεστή ενδέχεται να διακόπτεται περιστασιακά στη διάρκεια καταιγίδων. Δεν πρόκειται για μηχανική αστοχία. Η δυνατότητα λειτουργίας της μονάδας επανέρχεται αυτόματα μετά από μερικά λεπτά.
- Το αγγλικό κείμενο είναι οι πρωτότυπες οδηγίες. Οι άλλες γλώσσες είναι μεταφράσεις των πρωτότυπων οδηγιών.



**Διακόψτε τη λειτουργία του προϊόντος σε περίπτωση που συμβεί οποιαδήποτε ανωμαλία/αστοχία και αποσυνδέστε το ηλεκτρικό καλώδιο.**

**(Υπάρχει κίνδυνος καπνού/πυρκαγιάς/ηλεκτροπληξίας)**

Παραδείγματα  
ανωμαλίας/  
αστοχίας

- Μερικές φορές, το προϊόν δεν ξεκινά όταν το ενεργοποιείτε.
- Μερικές φορές, η ισχύς αποσυνδέεται όταν κινείται το καλώδιο.
- Υπάρχει οσμή καμμένου ή ασυνήθιστος θόρυβος κατά τη λειτουργία.
- Το κυρίως τμήμα είναι παραμορφωμένο ή ασυνήθιστα ζεστό.

Επικοινωνήστε αμέσως με τον τοπικό σας αντιπρόσωπο για συντήρηση/επισκευή.

## ΣΗΜΑΝΤΙΚΕΣ ΠΛΗΡΟΦΟΡΙΕΣ ΠΑΝΩ ΣΤΟ ΧΡΗΣΙΜΟΠΟΙΟΥΜΕΝΟ ΨΥΚΤΙΚΟ

Το προϊόν αυτό περιέχει φθοριούχα αέρια θερμοκηπίου, τα οποία καλύπτονται από το Πρωτόκολλο του Κιότο. Μην αφήνετε τα αέρια να βγουν στην ατμόσφαιρα.

Τύπος ψυκτικού: R410A

Τιμή GWP<sup>(1)</sup>: 1975

<sup>(1)</sup> GWP = global warming potential (δυναμικό θέρμανσης του πλανήτη)

Περιοδικές απαιτήσεις για τυχόν διαρροές του ψυκτικού μπορεί να απαιτηθούν ανάλογα με την ευρωπαϊκή ή τη τοπική νομοθεσία. Παρακαλείστε να έρθετε σε επαφή με τον τοπικό σας αντιπρόσωπο για περισσότερες πληροφορίες.

# ΠΛΗΡΟΦΟΡΙΕΣ

## Συνθήκες λειτουργίας

Χρησιμοποιήστε αυτό το κλιματιστικό στα ακόλουθα εύρη θερμοκρασίας:

Εξωτερικές μονάδες		Εσωτερικής	Εξωτερικής
mini (Τύπος LE1)	Λειτουργία ψύξης	14°C ~ 25°C (*ΘΥΒ)	-10°C ~ 46°C (*ΘΞΒ)
	Λειτουργία θέρμανσης	16°C ~ 30°C (*ΘΞΒ)	-20°C ~ 18°C (*ΘΥΒ) -20°C ~ 24°C (*ΘΞΒ)
2WAY (Τύπος ME1)	Λειτουργία ψύξης	14°C ~ 25°C (*ΘΥΒ)	-10°C ~ 43°C (*ΘΞΒ)
	Λειτουργία θέρμανσης	16°C ~ 30°C (*ΘΞΒ)	-25°C ~ 15°C (*ΘΞΒ)
3WAY (Τύπος MF2)	Λειτουργία ψύξης	14°C ~ 25°C (*ΘΥΒ)	-10°C ~ 46°C (*ΘΞΒ)
	Λειτουργία θέρμανσης	15°C ~ 30°C (*ΘΞΒ)	-20°C ~ 18°C (*ΘΥΒ)
	Λειτουργία ψύξης και θέρμανσης	—	-10°C ~ 24°C (*ΘΞΒ)

\*ΘΞΒ: Θερμοκρασία ξηρού βολβού

\*ΘΥΒ: Θερμοκρασία υγρού βολβού

### Πληροφορίες για τους χρήστες σχετικά με την συλλογή και απόρριψη παλιών εξαρτημάτων και χρησιμοποιημένων μπαταριών



Αυτή η σήμανση πάνω στα προϊόντα, στις συσκευασίες και/ή στα συνοδευτικά έγγραφα υποδηλώνει πως τα εν λόγω ηλεκτρικά και ηλεκτρονικά προϊόντα και οι μπαταρίες δεν θα πρέπει να αναμειγνύονται με κοινά οικιακά απορρίμματα. Προκειμένου να πραγματοποιηθεί η κατάλληλη επεξεργασία, καταργασία και ανακύκλωση παλιών εξαρτημάτων και χρησιμοποιημένων μπαταριών παρακαλούμε να τα μεταφέρετε σε ανάλογα σημεία περισυλλογής σύμφωνα με την νομοθεσία της χώρας σας και τις οδηγίες 2002/96/ΕΚ και 2006/66/ΕΚ.

Μέσω της σωστής απόρριψης αυτών των προϊόντων και μπαταριών συμβάλλετε στο να διασωθούν πολύτιμοι πόροι και προλαμβάνετε ενδεχόμενες αρνητικές επιπτώσεις για την ανθρώπινη υγεία και το περιβάλλον οι οποίες σε άλλη περίπτωση θα μπορούσαν να προκύψουν από την ακατάλληλη διαχείριση αποβλήτων.

Για περισσότερες πληροφορίες σχετικά με την συλλογή και ανακύκλωση παλιών εξαρτημάτων και μπαταριών παρακαλούμε να απευθυνθείτε στις τοπικές αρχές, στην γενική υπηρεσία αποβλήτων ή στο κατάστημα πώλησης από όπου αγοράσατε τα συγκεκριμένα είδη. Πρόστιμα και κυρώσεις μπορούν να επιβληθούν για την λανθασμένη απόρριψη αυτών των αποβλήτων σύμφωνα με την νομοθεσία της χώρας σας.

#### Για επιχειρηματικούς χρήστες στην Ευρωπαϊκή Ένωση

Εάν επιθυμείτε να απορρίψετε ηλεκτρικό ή ηλεκτρονικό εξοπλισμό παρακαλούμε να επικοινωνήσετε με τον πωλητή ή προμηθευτή για περισσότερες πληροφορίες.

#### [Πληροφορίες σχετικά με την απόρριψη σε άλλες χώρες εκτός Ευρωπαϊκής Ένωσης]

Αυτή η σήμανση ισχύει μόνο στην Ευρωπαϊκή Ένωση. Εάν επιθυμείτε να απορρίψετε αυτά τα προϊόντα παρακαλούμε να επικοινωνήσετε με τις τοπικές αρχές ή τον πωλητή για να πληροφορηθείτε σχετικά με την σωστή διαδικασία απόρριψης.



#### Σημείωση για την σήμανση μπαταριών (στο κάτω μέρος δύο σύμβολα ως παράδειγμα):

Αυτή η σήμανση μπορεί να χρησιμοποιείται σε συνδυασμό με κάποιο χημικό σύμβολο. Σ' αυτήν την περίπτωση αναπαράγεται στις προδιαγραφές που προβλέπει η οδηγία η οποία αναφέρεται στο εν λόγω χημικό στοιχείο.



# ΛΕΙΤΟΥΡΓΙΑ

## Ονόματα μερών ΕΣΩΤΕΡΙΚΗ ΜΟΝΑΔΑ

**Τύπος Υ2 (ΚΑΣΕΤΑΣ 4-ΔΡΟΜΟ 60X60)**

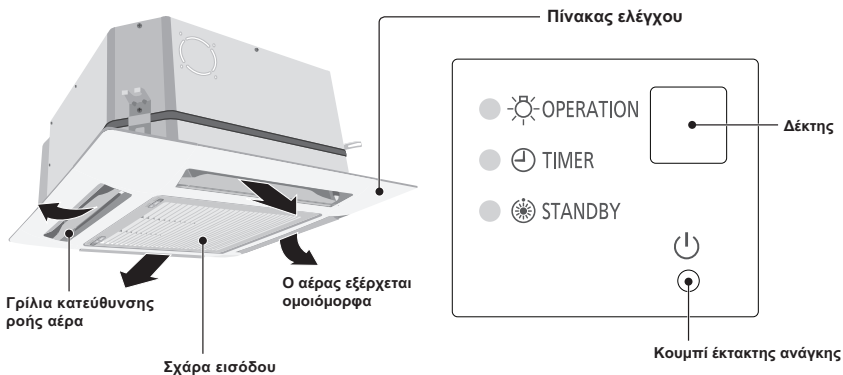

**Τύπος Κ2 (ΕΠΙΤΟΙΧΙΟ)**

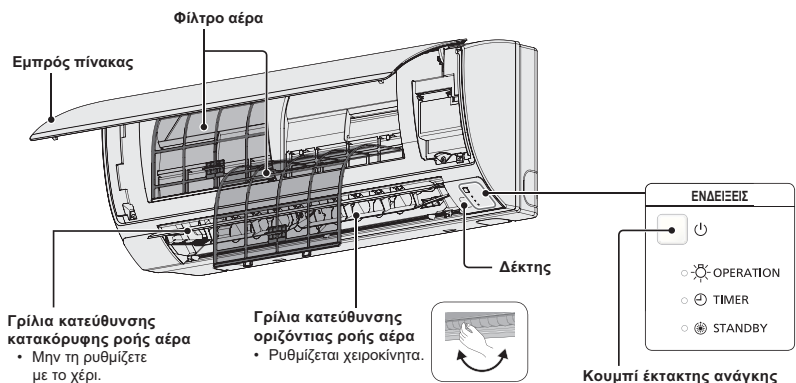

### Ασύρματο τηλεχειριστήριο (προαιρετικά μέρη)

**ΠΑΡΑΤΗΡΗΣΗ**

Ανατρέξτε στις Οδηγίες χρήσης που παρέχονται με το προαιρετικό ασύρματο τηλεχειριστήριο.



(Ασύρματος τύπος:  
Διατίθεται για όλες τις  
εσωτερικές μονάδες)

### Ενσύρματο χειριστήριο υψηλών προδιαγραφών (προαιρετικά μέρη)

**ΠΑΡΑΤΗΡΗΣΗ**

Ανατρέξτε στις Οδηγίες χρήσης που συνοδεύουν το προαιρετικό ενσύρματο χειριστήριο υψηλών προδιαγραφών.



(Ενσύρματος τύπος:  
Διατίθεται για όλες  
τις εσωτερικές  
μονάδες)

## Τηλεχειριστήριο χρονοδιακόπτη (Προαιρετικά εξαρτήματα)

(Τύπος με καλώδιο: Διατίθεται για όλες τις εσωτερικές μονάδες)

### ΠΑΡΑΤΗΡΗΣΗ

Για λεπτομέρειες, ανατρέξτε στις Οδηγίες Λειτουργίας που επισυνάπτονται στο προαιρετικό τηλεχειριστήριο χρονοδιακόπτη.

### π.χ.) Τηλεχειριστήριο χρονοδιακόπτη

#### ■ Ονόματα και λειτουργίες

##### 1. Κουμπί (έναρξης/διακοπής)

Εάν πατήσετε αυτό το κουμπί θα γίνει έναρξη της μονάδας και εάν το πατήσετε ξανά θα γίνει διακοπή της μονάδας.

Λυχνία λειτουργίας:

Κατά την έναρξη → ανάβει  
Κατά τη διακοπή → σβήνει

#### Λυχνία λειτουργίας

Η λυχνία ανάβει όταν το κλιματιστικό βρίσκεται σε λειτουργία.

Η λυχνία αυτή αναβοσβήνει όταν προκύψει σφάλμα ή όταν ενεργοποιηθεί ένας προστατευτικός μηχανισμός.

##### 2. Κουμπί (επιλογής τρόπου λειτουργίας)

Πατήστε αυτό το κουμπί για να επιλέξετε ένα τρόπο λειτουργίας.

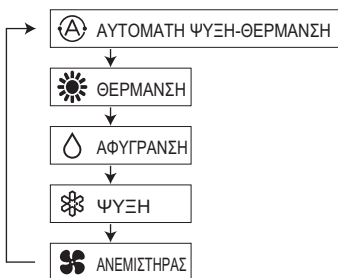

... Ο τρόπος λειτουργίας αυτόματης ψύξης-θέρμανσης ανιχνεύει τη διαφορά μεταξύ της προκαθορισμένης θερμοκρασίας στο τηλεχειριστήριο και της πραγματικής θερμοκρασίας δωματίου.

Κατόπιν επιλέγει αυτόματα τον τρόπο λειτουργίας θέρμανσης ή ψύξης.

(Ο έλεγχος αυτόματης θέρμανσης και ψύξης για το σύστημα 2WAY και mini VRF μπορεί να πραγματοποιηθεί όταν όλες οι εσωτερικές μονάδες στο ίδιο κύκλωμα ψυκτικού ελέγχονται με ομαδικό έλεγχο.)

##### 3. Κουμπί (ταχύτητας ανεμιστήρα)

Αλλαγή της ταχύτητας του ανεμιστήρα.



#### ΠΑΡΑΤΗΡΗΣΗ:

Όταν το κουμπί επιλογής τρόπου λειτουργίας είναι ρυθμισμένο σε ΑΝΕΜΙΣΤΗΡΑΣ, ο τρόπος λειτουργίας ΑΥΤΟΜΑΤΟ δεν μπορεί να επιλεγεί.

##### 4. Κουμπί (ταλάντευσης/κατεύθυνσης αέρα)

Πατήστε το κουμπί ταλάντευσης/κατεύθυνσης αέρα για να ρυθμίσετε την αυτόματη ταλάντευση ή την κατεύθυνση αέρα σε μια συγκεκριμένη κλίση. (Για λεπτομέρειες, δείτε την ενότητα «Ρύθμιση της κατεύθυνσης ροής».)

##### 5. Κουμπιά ρύθμισης θερμοκρασίας

Αλλαγή της ρύθμισης θερμοκρασίας.

Πατήστε τα κουμπιά ρύθμισης θερμοκρασίας για να αλλάξετε την επιθυμητή ρύθμιση θερμοκρασίας.

#### ■ Ομαδικός έλεγχος

Η λειτουργία ομαδικού ελέγχου είναι κατάλληλη για τη λειτουργία πολλών κλιματιστικών σε ένα μεγάλο δωμάτιο.

- Μπορούν να συνδεθούν έως 8 μονάδες.
- Λειτουργία όλων των εσωτερικών μονάδων στον ίδιο τρόπο λειτουργίας εκτός από την κατεύθυνση ροής αέρα.
- Χρήση του αισθητήρα θερμοκρασίας της εσωτερικής μονάδας.

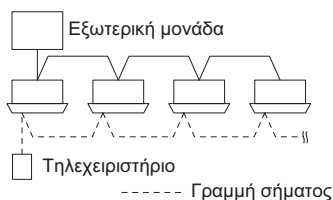



## ΡΥΘΜΙΣΗ ΤΗΣ ΚΑΤΕΥΘΥΝΣΗ ΡΟΗΣ

Η λειτουργία διαφέρει ανάλογα με την εσωτερική μονάδα που χρησιμοποιείται. Δεν μπορείτε να ρυθμίσετε την κατεύθυνση της ροής αέρα με χρήση του τηλεχειριστηρίου για κάποια μονάδα που δεν παρατίθεται παρακάτω.

Τύπος Y2, τύπος K2:





- Μη μετακινείτε με το χέρι το πτερύγιο (πτερύγιο κάθετης ροής αέρα) που ελέγχεται με το τηλεχειριστήριο.
- Όταν είναι απενεργοποιημένο το κλιματιστικό, το πτερύγιο μετακινείται αυτόματα προς την κατεύθυνση κλεισίματος.
- Το πτερύγιο (πτερύγιο κάθετης ροής αέρα) μετακινείται στην άνω θέση όταν εκτελείται η λειτουργία αναμονής για τη θέρμανση. Γίνεται μετάβαση στη λειτουργία σάρωσης μετά την ακύρωση της λειτουργίας αναμονής για τη θέρμανση, όμως η σάρωση υποδεικνύεται στο τηλεχειριστήριο ακόμη και κατά τη διάρκεια της λειτουργίας αναμονής για θέρμανση.

### Ρύθμιση της κατεύθυνσης της ροής αέρα

Η κατεύθυνση της ροής αέρα αλλάζει κάθε φορά που πιέζετε το κουμπί πτερυγίου  κατά τη λειτουργία.

### Για να ενεργοποιήσετε τη λειτουργία σάρωσης



Πιέστε το κουμπί πτερυγίου για να ρυθμίσετε το πτερύγιο (πτερύγιο κάθετης ροής αέρα) στην κάτω θέση και κατόπιν πιέστε ξανά το κουμπί πτερυγίου. Έτσι θα εμφανιστεί η ένδειξη , και η ροή αέρα αυτόματα αιωρείται πάνω και κάτω.

Θέρμανση	Ψύξη και αφύγρανση	Λειτουργία ανεμιστήρα	Όλες οι λειτουργίες
<p>Ρυθμίστε το πτερύγιο (πτερύγιο κάθετης ροής αέρα) στην κάτω θέση. Αν το πτερύγιο είναι ρυθμισμένο στην άνω θέση, μπορεί να μη φτάσει στο δάπεδο θερμός αέρας.</p>  <p>Αρχική ρύθμιση</p>	<p>Το πτερύγιο (πτερύγιο κάθετης ροής αέρα) μπορεί να ρυθμιστεί σε μια από τις τρεις θέσεις.</p>  <p>Αρχική ρύθμιση</p>	 <p>Αρχική ρύθμιση</p>	 <p>Συνεχόμενη λειτουργία</p>

### Για να σταματήσετε τη λειτουργία σάρωσης

Πιέστε ξανά το κουμπί πτερυγίου κατά τη λειτουργία σάρωσης πτερυγίου για να σταματήσετε το πτερύγιο στην επιθυμητή θέση. Τότε, μπορεί να ρυθμιστεί η ροή αέρα από την άνω θέση πιέζοντας ξανά το κουμπί πτερυγίου.

Ένδειξη όταν είναι σταματημένη η λειτουργία σάρωσης

Ανεμιστήρας και θέρμανση	Ψύξη και αφύγρανση
	

Κατά τη λειτουργία ψύξης και αφύγρανσης, το πτερύγιο δεν θα σταματήσει στην κάτω θέση. Ακόμη κι αν το πτερύγιο έχει σταματήσει στην κάτω θέση κατά τη διάρκεια της λειτουργίας σάρωσης, δεν θα σταματήσει έως ότου μετακινηθεί στην τρίτη θέση από πάνω.

## ΡΥΘΜΙΣΗ ΤΗΣ ΚΑΤΕΥΘΥΝΣΗΣ ΡΟΗΣ (ΣΥΝΕΧΕΙΑ)

### ■ Κασέτας 4-δρόμο (Y2)

Το κλιματιστικό τύπου Y2 είναι εξοπλισμένο με αυτόματα πτερύγια. Με το τηλεχειριστήριο, μπορείτε να ρυθμίσετε την κατεύθυνση της ροής αέρα σε μια συγκεκριμένη γωνία ή να χρησιμοποιήσετε τη θέση σάρωσης.



**ΠΡΟΣΟΧΗ**

**Μη μετακινείτε το πτερύγιο με τα χέρια σας.**

### ■ Επιτοίχιος τύπος (K2)

#### **Κάθετες κατευθύνσεις (αυτόματο)**

Βεβαιωθείτε ότι η μονάδα τηλεχειριστηρίου είναι αναμμένη. Πιέστε το κουμπί πτερυγίου για να ξεκινήσετε τη μετακίνηση του πτερυγίου προς τα πάνω και κάτω. Αν θέλετε να σταματήσετε την κίνηση του πτερυγίου και να κατευθύνετε τον αέρα σε μια επιθυμητή κατεύθυνση, πιέστε ξανά το κουμπί πτερυγίου. Στη θέση ψύξης, μην κατευθύνετε το πτερύγιο προς τα κάτω και βγείτε από τη ζώνη ψύξης «Α». Διαφορετικά, τα συμπυκνώματα μπορεί να στάξουν στο δάπεδο. Η ζώνη «Α» είναι η συνιστώμενη θέση του πτερυγίου για ψύξη.

Όταν χρησιμοποιείται συνεχόμενα σε σταθερή κατεύθυνση ροής αέρα για περίπου μία ώρα, η κατεύθυνση ροής αέρα ελέγχεται αυτόματα και αλλάζει η θέση του πτερυγίου. Η κατεύθυνση ροής αέρα μπορεί να διαφέρει από την ένδειξη στο τηλεχειριστήριο.



**ΠΡΟΣΟΧΗ**

**Μη μετακινείτε το πτερύγιο με τα χέρια σας.**

#### **Οριζόντιες κατευθύνσεις (χειροκίνητο)**

Η κατεύθυνση της οριζόντιας ροής αέρα μπορεί να ρυθμιστεί χειροκίνητα με μετακίνηση των κατακόρυφων πτερυγίων προς τα αριστερά ή δεξιά.

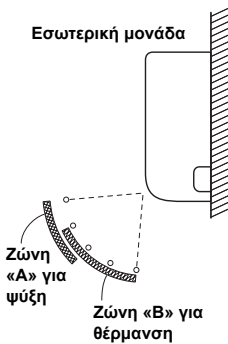

# ΡΥΘΜΙΣΗ ΤΗΣ ΚΑΤΕΥΘΥΝΣΗΣ ΤΗΣ ΡΟΗΣ ΑΕΡΑ ΓΙΑ ΠΟΛΛΕΣ ΕΣΩΤΕΡΙΚΕΣ ΜΟΝΑΔΕΣ ΜΕ ΧΡΗΣΗ ΕΝΟΣ ΤΗΛΕΧΕΙΡΙΣΤΗΡΙΟΥ (ΕΝΣΥΡΜΑΤΟ)

## Κουμπί αυτόματου πτερυγίου ( )

- Αν είναι συνδεδεμένες πολλές εσωτερικές μονάδες σε ένα τηλεχειριστήριο, μπορεί να ρυθμιστεί η κατεύθυνση της ροής αέρα για κάθε εσωτερική μονάδα με επιλογή των εσωτερικών μονάδων (βλ. παρακάτω λειτουργία).
- Για να ρυθμίσετε τη ροή αέρα για ξεχωριστές μονάδες, πιέστε το κουμπί μονάδας (UNIT). Στην ένδειξη εμφανίζεται ο αριθμός της εσωτερικής μονάδας στον ομαδικό έλεγχο. Ρυθμίστε την κατεύθυνση της ροής αέρα για την εσωτερική μονάδα που εμφανίζεται στην ένδειξη.
- Κάθε φορά που πιέζετε το κουμπί μονάδας (UNIT), αλλάζει η ένδειξη με τη σειρά που εμφανίζεται παρακάτω.
- Όταν δεν υπάρχει ένδειξη, μπορείτε να κάνετε τις ρυθμίσεις για όλες τις εσωτερικές μονάδες με μία λειτουργία.
- Ο αριθμός της μονάδας εμφανίζεται ως αριθμός εξωτερικής μονάδας-αριθμός εσωτερικής μονάδας. Μεταβάλλεται ανάλογα με τον αριθμό των μονάδων στον ομαδικό έλεγχο.

### Μία εξωτερική μονάδα και οκτώ εσωτερικές μονάδες

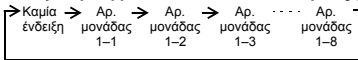

### Δύο εξωτερικές μονάδες και τέσσερις εσωτερικές μονάδες

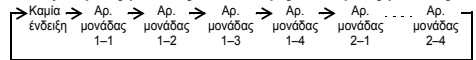

## ΕΙΔΙΚΕΣ ΠΑΡΑΤΗΡΗΣΕΙΣ

### Λειτουργία αφύγρανσης

#### Πώς λειτουργεί το σύστημα

- Όταν η θερμοκρασία δωματίου φθάσει στο επίπεδο στο οποίο έχει ρυθμιστεί, η συσκευή επαναλαμβάνει αυτόματα τον κύκλο ενεργοποίησης και απενεργοποίησης.
- Προκειμένου να αποφευχθεί η εκ νέου αύξηση της υγρασίας στο δωμάτιο, απενεργοποιείται επίσης και ο εσωτερικός ανεμιστήρας όταν διακόπτεται η λειτουργία της μονάδας.
- Η ταχύτητα του ανεμιστήρα έχει ρυθμιστεί στη χαμηλή θέση και δεν μπορείτε να την αλλάξετε.
- Η λειτουργία αφύγρανσης δεν είναι δυνατή αν η εξωτερική θερμοκρασία είναι 15 °C ή χαμηλότερη.

### Λειτουργία θέρμανσης



#### Απόδοση θέρμανσης

- Επειδή αυτή η συσκευή θερμαίνει το δωμάτιο με χρήση της θερμότητας του εξωτερικού αέρα (σύστημα αντλίας θέρμανσης), η αποδοτικότητα της θέρμανσης μειώνεται όταν η εξωτερική θερμοκρασία είναι πολύ χαμηλή. Αν δεν παράγεται αρκετή θέρμανση με αυτήν την αντλία θέρμανσης, χρησιμοποιήστε μαζί με αυτό και άλλη συσκευή θέρμανσης.

#### Απόψυξη

- Όταν η εξωτερική θερμοκρασία είναι χαμηλή, μπορεί να σχηματιστεί πάγος επάνω στο πηνίο του εναλλάκτη θερμότητας και να μειωθεί η απόδοση της θέρμανσης. Όταν συμβεί αυτό, τίθεται σε λειτουργία ένα σύστημα απόψυξης που ελέγχεται με μικροεπεξεργαστή. Ταυτόχρονα, διακόπτεται η λειτουργία του ανεμιστήρα της εσωτερικής μονάδας (ή, σε μερικές περιπτώσεις, γίνεται με πολύ χαμηλή ταχύτητα) και εμφανίζεται η ένδειξη αναμονής μέχρι να ολοκληρωθεί η απόψυξη. Η λειτουργία θέρμανσης κατόπιν ξεκινά μετά από αρκετά λεπτά. (Αυτό το χρονικό διάστημα διαφέρει ελαφρώς ανάλογα με την εξωτερική θερμοκρασία και τον τρόπο που δημιουργείτε ο πάγος).

#### (Αναμονή) στην οθόνη

- Για αρκετά λεπτά μετά την έναρξη της λειτουργίας θέρμανσης, η λειτουργία του εσωτερικού ανεμιστήρα δεν θα ξεκινήσει (ή, σε μερικές περιπτώσεις, γίνεται με πολύ χαμηλή ταχύτητα) έως ότου θερμανθεί επαρκώς το πηνίο του εσωτερικού εναλλάκτη θερμότητας. Αυτό γίνεται επειδή λειτουργεί το σύστημα αποφυγής δημιουργίας κρύου αέρα. Κατά την περίοδο αυτή, παραμένει στην οθόνη η ένδειξη «» (Αναμονή).
- Η ένδειξη «» (Αναμονή) παραμένει στην οθόνη κατά την απόψυξη ή, όταν το σύστημα βρίσκεται στη θέση θέρμανσης, ο θερμοστάτης έχει απενεργοποιηθεί το συμπιεστή (ή όταν η συσκευή λειτουργεί με πολύ χαμηλή ταχύτητα).
- Όταν ολοκληρωθεί η απόψυξη και ενεργοποιηθεί ξανά ο συμπιεστής, η ένδειξη «» (Αναμονή) θα σβήσει αυτόματα καθώς επαναφέρεται η λειτουργία θέρμανσης.

### ΠΑΡΑΤΗΡΗΣΗ

#### Σε περίπτωση διακοπής ρεύματος ενώ λειτουργεί η μονάδα

Αν η ηλεκτρική παροχή της συσκευής διακοπεί προσωρινά, θα επαναφερθεί αυτόματα η λειτουργία της συσκευής (μόλις επανέλθει το ηλεκτρικό ρεύμα) με τις ίδιες ρυθμίσεις που υπήρχαν πριν διακοπεί η ηλεκτρική παροχή.

## ΦΡΟΝΤΙΔΑ ΚΑΙ ΚΑΘΑΡΙΣΜΑ



### ΠΡΟΕΙΔΟΠΟΙΗΣΗ

1. Για λόγους ασφαλείας, πριν από το καθαρίσμα, πρέπει να σβήσετε τη συσκευή κλιματισμού και βγάξετε το ηλεκτρικό καλώδιο από την πρίζα.
2. Μη ρίχνετε νερό στην εσωτερική μονάδα για να την καθαρίσετε. Αυτό θα προκαλέσει βλάβη στα εσωτερικά μέρη και κίνδυνο ηλεκτροπληξίας.



### ΠΡΟΣΟΧΗ

1. Ποτέ μη χρησιμοποιείτε διαλύτες ή ισχυρές χημικές ουσίες για τον καθαρισμό της εσωτερικής μονάδας. Μη σκουπίζετε τα πλαστικά μέρη χρησιμοποιώντας πολύ ζεστό νερό.
2. Μερικές άκρες μεταλλικών τμημάτων καθώς και τα πτερύγια είναι πολύ αιχμηρά και μπορεί να προκαλέσουν τραυματισμό αν ο χειρισμός τους δεν είναι σωστός. Να είστε ιδιαίτερα προσεκτικοί όταν καθαρίζετε αυτά τα μέρη.
3. Το εσωτερικό πηνίο και άλλα τμήματα της εξωτερικής μονάδας πρέπει να καθαρίζονται τακτικά. Συμβουλευθείτε τον προμηθευτή σας ή το κέντρο εξυπηρέτησης.

Πλευρά εισόδου και εξόδου αέρα (εσωτερική μονάδα)

Καθαρίστε την πλευρά εισόδου και εξόδου αέρα της εσωτερικής μονάδας με ηλεκτρική σκούπα με βούρτσα ή σκουπίστε τις πλευρές με ένα καθαρό και μαλακό πανί. Αν αυτά τα μέρη είναι βρόμικα, χρησιμοποιήστε ένα καθαρό πανί βρεγμένο με νερό. Όταν καθαρίζετε την πλευρά εξόδου αέρα, προσέξτε να μη βγάλετε τα πτερύγια από τη θέση τους.



## ΠΡΟΣΟΧΗ

- Σβήστε την παροχή τροφοδοσίας πριν τον καθαρισμό.
- Μην αγγίζετε το αλουμιένιο πτερύγιο, το καφερό μέρος μπορεί να προκαλέσει τραυματισμούς.

## ΟΔΗΓΙΕΣ ΠΛΥΣΙΜΑΤΟΣ

- Μη χρησιμοποιείτε βενζίνη, διαλυτικές ουσίες ή καθαριστικές σκόνες.
- Χρησιμοποιείτε μόνο σαπούνι (≈pH7) ή ουδέτερα οικιακά καθαριστικά.
- Μη χρησιμοποιείτε νερό πιο ζεστό από τους 40°C.

## ΣΥΜΒΟΥΛΕΣ

- Καθαρίστε το φίλτρο τακτικά για καλύτερη απόδοση και μείωση της κατανάλωσης ενέργειας.
- Για τον έλεγχο κάθε περιόδου, συμβουλευτείτε τον κοντινότερο αντιπρόσωπό σας.

## ΠΤΕΡΥΓΙΟ ΑΛΟΥΜΙΝΙΟΥ

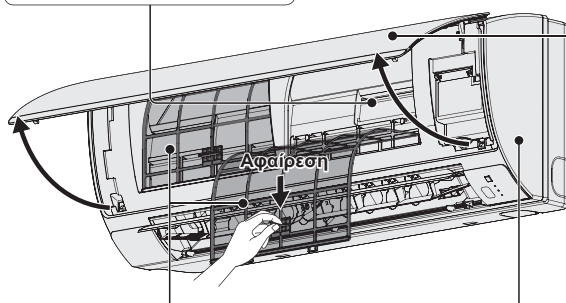

## ΦΙΛΤΡΟ ΑΕΡΑ

- Ο καθαρισμός των φίλτρων αέρα πρέπει να γίνεται κάθε δύο βδομάδες.
- Πλύνετε/ξεπλύνετε τα φίλτρα με νερό, προσεκτικά, ώστε να αποφευχθεί η πρόκληση ζημιάς στην επιφάνειά τους.
- Αφήστε τα φίλτρα να στεγνώσουν στη σκιά, μακριά από εστίες φωτιάς ή από τις ακτίνες του ήλιου.
- Αντικαταστήστε τα κατεστραμμένα φίλτρα.

## ΕΜΠΡΟΣ ΠΙΝΑΚΑΣ

### Αφαιρέστε τον εμπρός πίνακα

- Σηκώστε και τραβήξτε για να αφαιρέσετε τον εμπρός πίνακα.
- Πλύνετε προσεκτικά και στεγνώστε.

### Κλείστε τον εμπρός πίνακα



- Πιέστε και τις δύο άκρες του εμπρός πίνακα για να τον κλείσετε καλά.

## ΕΣΩΤΕΡΙΚΗ ΜΟΝΑΔΑ

- Σκουπίζετε μαλακά τη μονάδα με ένα μαλακό, στεγνό πανί.

## π.χ.) Τηλεχειριστήριο χρονοδιακόπτη

### ■ Συντήρηση φίλτρου αέρα

Συνιστάται ο καθαρισμός του φίλτρου αέρα όταν εμφανιστεί η ένδειξη  (Φίλτρο) στην οθόνη. Για βέλτιστη απόδοση, να καθαρίζετε τακτικά το φίλτρο στην περιοχή με σκόνη ή σημάδια λαδιού, ανεξάρτητα από την κατάσταση του φίλτρου.

### ■ Μετά τον καθαρισμό

1. Μετά από τον καθαρισμό του φίλτρου, τοποθετήστε το ξανά στην αρχική θέση του. Βεβαιωθείτε να το τοποθετήσετε ξανά ακολουθώντας την αντίστροφη σειρά.
2. Πατήστε το κουμπί επαναφοράς φίλτρου. Η ένδειξη  (Φίλτρο) στην οθόνη σβήνει.

## Ένδειξη φίλτρου



Κουμπί επαναφοράς φίλτρου

## ΑΝΤΙΜΕΤΩΠΙΣΗ ΠΡΟΒΛΗΜΑΤΩΝ

Αν το κλιματιστικό μηχάνημα δεν λειτουργεί σωστά, κάνετε πρώτα έλεγχο στα παρακάτω σημεία πριν ζητήσετε να γίνει συντήρηση. Αν εξακολουθεί να μη λειτουργεί σωστά, επικοινωνήστε με τον τοπικό σας αντιπρόσωπο ή κέντρο εξυπηρέτησης.

### ΕΣΩΤΕΡΙΚΗ ΜΟΝΑΔΑ

Σύμπτωμα		Αιτία
Θόρυβος	Ήχος που μοιάζει με ροή νερού κατά τη διάρκεια της λειτουργίας ή μετά από τη λειτουργία	<ul style="list-style-type: none"> <li>Ήχος του ψυκτικού υγρού που ρέει στο εσωτερικό της μονάδας</li> <li>Ήχος νερού αποστράγγισης στο σωλήνα αποστράγγισης</li> </ul>
	Θόρυβος τριξίματος κατά τη διάρκεια της λειτουργίας ή όταν διακοπεί η λειτουργία.	Θόρυβος τριξίματος εξαιτίας αλλαγών στη θερμοκρασία των εξαρτημάτων
Οσμή	Ο αέρας εκροής μυρίζει κατά τη διάρκεια της λειτουργίας.	Οσμές εσωτερικού χώρου, οσμή τσιγάρου και οσμές αποσμητικού χώρου συσσωρεύεται στο κλιματιστικό και εξέρχεται αέρας από αυτό. Η μονάδα στο εσωτερικό έχει σκόνη. Συμβουλευτείτε τον τοπικό σας αντιπρόσωπο.
Δροσοσταλίδα	Η δροσοσταλίδα συσσωρεύεται κοντά στην εκροή αέρα κατά τη διάρκεια της λειτουργίας.	Η εσωτερική υγρασία ψύχεται από ψυχρό αέρα και συσσωρεύεται από δροσοσταλίδα.
Ομίχλη	Προκύπτει ομίχλη κατά τη λειτουργία ψύξης. (Σημεία που μπορεί να υπάρχουν μεγάλες ποσότητες αιωρούμενων σωματιδίων ελαίων, όπως εστιατόρια.)	<ul style="list-style-type: none"> <li>Ο καθαρισμός είναι απαραίτητος επειδή η μονάδα είναι βρόμικη στο εσωτερικό (εναλλάκτης θερμότητας). Συμβουλευτείτε τον τοπικό σας αντιπρόσωπο επειδή απαιτείται τεχνικός.</li> <li>Κατά τη διάρκεια της λειτουργίας απόψυξης.</li> </ul>
Ο ανεμιστήρας περιστρέφεται για λίγο παρότι διακόπτεται η λειτουργία.		<ul style="list-style-type: none"> <li>Η περιστροφή του ανεμιστήρα κάνει τη λειτουργία ομαλή.</li> <li>Ο ανεμιστήρας μπορεί μερικές φορές να περιστρέφεται εξαιτίας του ξηρού εναλλάκτη θερμότητας λόγω των ρυθμίσεων.</li> </ul>
Αλλάζει η κατεύθυνση του αέρα κατά τη λειτουργία. Δεν είναι δυνατό να πραγματοποιηθεί ρύθμιση κατεύθυνσης του αέρα. Η κατεύθυνση του αέρα δεν μπορεί να αλλάξει.		<ul style="list-style-type: none"> <li>Η θερμοκρασία εκροής αέρα είναι χαμηλή ή κατά τη διάρκεια της λειτουργίας απόψυξης, πραγματοποιείται αυτόματα οριζόντια ροή αέρα.</li> <li>Περιστασιακά η θέση πτερυγίου ρυθμίζεται ξεχωριστά.</li> </ul>
Όταν αλλάζει η κατεύθυνση αέρα, το πτερύγιο μετακινείται μερικές φορές και σταματάει στην εκχωρημένη θέση.		Όταν αλλάζει η κατεύθυνση αέρα, το πτερύγιο μετακινείται αφού αναζητήσει τη στάνταρ θέση.
Σκόνη		Η συσσώρευση σκόνης μέσα στην εσωτερική μονάδα εκκενώνεται.
Στην αρχική λειτουργία υψηλής ταχύτητας, ο ανεμιστήρας μπορεί, μερικές φορές, να περιστρέφεται γρηγορότερα (για 3 έως 30 λεπτά) από τη ρυθμισμένη ταχύτητα.		Αυτό γίνεται για τον έλεγχο της λειτουργίας προκειμένου να επιβεβαιωθεί ότι η περιστροφή του μοτέρ ανεμιστήρα βρίσκεται εντός εμβέλειας χρήσης.

### ΕΞΩΤΕΡΙΚΗ ΜΟΝΑΔΑ

Σύμπτωμα		Αιτία
Καμία λειτουργία	Όταν ανοίγετε απευθείας την παροχή ισχύος.	Η λειτουργία δεν ενεργοποιείται για περίπου τα πρώτα 3 λεπτά επειδή είναι ενεργοποιημένο το κύκλωμα προστασίας συμπίεστη.
	Όταν γίνεται διακοπή και αμέσως επαναφορά της λειτουργίας.	
Θόρυβος	Συχνά προκύπτει θόρυβος σε τρόπο λειτουργίας θέρμανσης.	Κατά τη διάρκεια της λειτουργίας απόψυξης
Ατμός	Συχνά προκύπτει ατμός σε τρόπο λειτουργίας θέρμανσης.	
Όταν γίνεται διακοπή με το τηλεχειριστήριο, ο ανεμιστήρας της εξωτερικής μονάδας μερικές φορές λειτουργεί για λίγο παρότι ο εξωτερικός συμπίεστής έχει σταματήσει.		Η περιστροφή του ανεμιστήρα κάνει τη λειτουργία ομαλή.

## ΕΛΕΓΧΟΣ ΠΡΙΝ ΖΗΤΗΣΕΤΕ ΝΑ ΓΙΝΕΙ ΣΥΝΤΗΡΗΣΗ

Σύμπτωμα	Αιτία	Λύση
Το κλιματιστικό δεν λειτουργεί καθόλου παρότι η ισχύς είναι ενεργοποιημένη.	Διακοπή ρεύματος ή μετά από διακοπή ρεύματος	Πατήστε ξανά το κουμπί λειτουργίας ON/OFF στο τηλεχειριστήριο.
	Το κουμπί λειτουργίας βρίσκεται στην ανενεργή θέση.	<ul style="list-style-type: none"> <li>Ενεργοποιήστε την ισχύ αν η ασφάλεια είναι κλειστή.</li> <li>Αν έχει ενεργοποιηθεί η ασφάλεια, συμβουλευτείτε τον τοπικό σας αντιπρόσωπο χωρίς να ενεργοποιήσετε τη μονάδα.</li> </ul>
	Καμένη ασφάλεια	Σε περίπτωση καμμένης ασφάλειας, συμβουλευτείτε τον τοπικό σας αντιπρόσωπο.
Κακή απόδοση ψύξης ή θέρμανσης	Η θύρα εισαγωγής αέρα ή εξαγωγής αέρα της εσωτερικής και εξωτερικής μονάδας είναι φραγμένη με σκόνη ή εμπόδια.	Αφαιρέστε τη σκόνη ή το εμπόδιο.
	Ο διακόπτης ταχύτητας αέρα είναι ρυθμισμένος στο «Low» (χαμηλό).	Αλλάξτε σε «High» (υψηλό) ή «Strong» (ισχυρό).
	Λανθασμένες ρυθμίσεις θερμοκρασίας	Ανατρέξτε την ενότητα «ΣΥΜΒΟΥΛΕΣ ΓΙΑ ΕΞΟΙΚΟΝΟΜΗΣΗ ΕΝΕΡΓΕΙΑΣ».
	Το δωμάτιο είναι εκθεθειμένο σε άμεση ηλιοβολή σε τρόπο λειτουργίας ψύξης.	
	Υπάρχουν ανοιχτές πόρτες ή/και παράθυρα.	
	Το φίλτρο αέρα είναι φραγμένο.	Ανατρέξτε την ενότητα «ΦΡΟΝΤΙΔΑ ΚΑΙ ΚΑΘΑΡΙΣΜΟΣ».
	Υπερβολικά πολλές πηγές θερμότητας στο δωμάτιο σε τρόπο λειτουργίας ψύξης.	Χρησιμοποιήστε τις ελάχιστες πηγές θερμότητας και για μικρό διάστημα.
Υπάρχουν πάρα πολλά άτομα στο δωμάτιο σε τρόπο λειτουργίας ψύξης.	Μειώστε τις ρυθμίσεις θερμοκρασίας ή αλλάξτε σε «High» (υψηλό) ή «Strong» (ισχυρό).	

Αν το κλιματιστικό μηχάνημα ακόμη δεν λειτουργεί σωστά παρότι έχετε ελέγξει τα σημεία που περιγράφονται παραπάνω, αρχικά σταματήστε τη λειτουργία και σβήστε το διακόπτη ισχύος. Στη συνέχεια, επικοινωνήστε με τον τοπικό σας αντιπρόσωπο και αναφέρετε τον αριθμό και το σύμπτωμα. Ποτέ μην επισκευάζετε μόνοι σας το κλιματιστικό επειδή αυτό είναι πολύ επικίνδυνο για εσάς. Επίσης πρέπει να αναφέρετε αν το σύμβολο επιθεώρησης  και τα γράμματα E, F, H, L, P μαζί με αριθμούς εμφανίζονται στην οθόνη LCD του τηλεχειριστηρίου.

## ΣΥΜΒΟΥΛΕΣ ΓΙΑ ΕΞΟΙΚΟΝΟΜΗΣΗ ΕΝΕΡΓΕΙΑΣ

### Τι να αποφύγετε

- Μη φράζετε την εισροή και εκροή της μονάδας. Αν οποιαδήποτε από αυτές είναι φραγμένη, η μονάδα δεν θα λειτουργεί καλά και μπορεί να υποστεί βλάβη.
- Μην αφήνετε να εισέρχεται άμεσο ηλιακό φως στο δωμάτιο. Χρησιμοποιήστε σκιάδα, περσίδες ή κουρτίνες. Αν οι τοίχοι και η οροφή του δωματίου θερμαίνονται από τον ήλιο, θα χρειαστεί περισσότερο χρόνο να ψυχθεί το δωμάτιο.

### Τι να κάνετε

- Να προσπαθείτε πάντα να διατηρείτε το φίλτρο αέρα καθαρό. (Ανατρέξτε στην παράγραφο «ΦΡΟΝΤΙΔΑ ΚΑΙ ΚΑΘΑΡΙΣΜΟΣ»). Ένα φραγμένο φίλτρο αέρα θα μειώσει την απόδοση της μονάδας.
- Για να μην διαφεύγει ο κλιματισμένος αέρας, να έχετε τα παράθυρα, πόρτες και οποιαδήποτε άλλα ανοίγματα κλειστά.

### ΠΑΡΑΤΗΡΗΣΗ

#### Σε περίπτωση διακοπής ρεύματος ενώ λειτουργεί η μονάδα

Αν η παροχή ισχύος αυτής της μονάδας διακοπεί προσωρινά, η μονάδα θα ξεκινήσει ξανά αυτόματα μόλις αποκατασταθεί το ηλεκτρικό ρεύμα με τις ίδιες ρυθμίσεις που είχε πριν από τη διακοπή ρεύματος.

---

## СЪДЪРЖАНИЕ

	Стр.
ИНФОРМАЦИЯ ЗА ПРОДУКТА .....	114
МЕРКИ ЗА БЕЗОПАСНОСТ.....	114
МЯСТО НА МОНТАЖ.....	115
ИЗИСКВАНИЯ КЪМ ЕЛЕКТРОЗАХРАНВАНЕТО.....	115
ИНСТРУКЦИИ ЗА БЕЗОПАСНОСТ.....	116
ИНФОРМАЦИЯ.....	118
ЕКСПЛОАТАЦИЯ.....	119
РЕГУЛИРАНЕ НА ПОСОКАТА НА ВЪЗДУШНИЯ ПОТОК.....	121
РЕГУЛИРАНЕ НА ПОСОКАТА НА ВЪЗДУШНИЯ ПОТОК ЗА НЯКОЛКО ВЪТРЕШНИ ТЕЛА, КОИТО ИЗПОЛЗВАТ ЕДНО (ЖИЧНО) ДИСТАНЦИОННО УПРАВЛЕНИЕ.....	123
СПЕЦИАЛНИ БЕЛЕЖКИ.....	124
ПОЧИСТВАНЕ И ГРИЖИ.....	124
ОТСТРАНЯВАНЕ НА ПРОБЛЕМИ.....	126
ПРОВЕРЕТЕ СЛЕДНОТО ПРЕДИ ДА ПОИСКАТЕ СЕРВИЗНО ОБСЛУЖВАНЕ.....	127
ПОЛЕЗНА ИНФОРМАЦИЯ ЗА ИКОНОМИЯ НА ЕНЕРГИЯ.....	127
СПЕЦИФИКАЦИИ.....	172

---

## ИНФОРМАЦИЯ ЗА ПРОДУКТА

Ако имате проблеми или въпроси, свързани с климатика, следната информация ще ви бъде полезна. Номерът на модела и серийният номер са на табелата в долната част на шкафа.

Модел No. \_\_\_\_\_ Серийн No. \_\_\_\_\_

Дата на закупуване \_\_\_\_\_

Адрес на продавача \_\_\_\_\_

Телефонен номер \_\_\_\_\_

---

## МЕРКИ ЗА БЕЗОПАСНОСТ

Следните символи в настоящата инструкция за експлоатация се използват, за да ви предупредят за потенциално опасни условия за потребителите, сервизния персонал или уреда.



**ОПАСНОСТ**

Този символ обозначава опасност или опасно действие, които могат да доведат до тежки телесни повреди или смърт.



**ВНИМАНИЕ**

Този символ обозначава опасност или опасно действие, които могат да доведат до телесни повреди, вреди върху продукта или друго имущество.



## МЯСТО НА МОНТАЖ

- Препоръчваме този климатик да се инсталира от квалифицирани монтажни техници в съответствие с инструкциите за монтаж, предоставени с уреда.
- Преди монтаж проверете дали напрежението на електрическото захранване в дома или офиса ви съответства на указания волтаж на фабричната табелка.



**ОПАСНОСТ**

- **Не монтирайте този климатик на места, където има изпарения или лесновъзпламеними газове, или в много влажна среда, например в оранжерии.**
- **Не монтирайте климатика до предмети или обекти, които генерират силна топлина.**

**Избягвайте следното:**

За да предпазите климатика от силна корозия, не монтирайте външното тяло на места, където може да бъде изпърскано от солена морска вода или е изложено на наситен със сяра въздух в близост до минерална вода.

## ИЗИСКВАНИЯ КЪМ ЕЛЕКТРОЗАХРАНВАНЕТО

1. Окабеляването трябва да е в съответствие с местните стандарти за електрически инсталации. За подробна информация се консултирайте се с продавача или с квалифициран електротехник.
2. Всеки модул трябва да бъде надлежно заземен посредством заземителен проводник или чрез заземяването на захранващия кабел.
3. Свързването към електрическата инсталация трябва да се извърши от квалифициран електротехник.



**ВНИМАНИЕ**

За да се загрее системата, централното ел. захранване трябва да се включи най-малко 5 (пет) часа преди да започнете да я използвате. Оставете централното ел. захранване включено, освен ако няма да използвате уреда за продължителен период от време.

Централно електрическо захранване

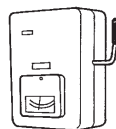





**ВКЛ.**

**БЕЛЕЖКА**







Изключете захранващия кабел от контакта и прекъсвача на централното захранване, ако няма да използвате климатика за дълъг период от време. Когато се изключат някои от външните или вътрешните тела, цялата система не може да се използва.

# ИНСТРУКЦИИ ЗА БЕЗОПАСНОСТ

- Прочетете внимателно тези Инструкции за експлоатация преди да използвате климатика. Ако все още изпитвате затруднения или проблеми, обърнете се за помощ към продавача.
- Този климатик е предназначен да осигурява приятна атмосфера в помещения. Използвайте го единствено по предназначение, както е описано в настоящите инструкции за експлоатация.

	<b>ОПАСНОСТ</b>	
Искайте потвърждение от оторизиран дилър или специалист дали може да се използва различен тип хладилен агент. Използването на хладилен агент, който е различен от определения тип, може да предизвика повреда на продукта, експлозия, нараняване и др. нежелани последствия.		
Никога не докосвайте уреда с мокри ръце.		
Никога не използвайте или складирайте бензин или други вещества с лесно запалими пари в близост до климатика – това е изключително опасно.		
Не използвайте този уред във взривоопасна среда.		
Този климатик няма вентилатор, който да вкарва чист въздух отвън. Трябва често да отваряте вратите или прозорците, когато в същото помещение използвате отоплителни уреди с газ, нафта или др. подобни, които при работа изгарят значително количество от кислорода във въздуха в стаята. В противен случай съществува дори опасност от задушаване.		
Осигурете отделен ел. контакт за всеки уред, както и централен прекъсвач за захранването, предпазител на веригата и предпазител за заземителната верига за защита срещу свръхток за този отделен токов кръг.		
Осигурете отделен ел. контакт за всеки уред, както и пълна двустранна защита, която прекъсва захранването във всички полюси и е интегрирана в окабеляването в съответствие със стандартите за окабеляване.		
За да се предотвратят опасности, които могат да възникнат в резултат на нарушена изолация, уредът трябва да бъде заземен.		
Почистването на вътрешността на вътрешното и външното тяло не трябва да се извършва от потребителите. Ангажирайте оторизиран дилър или специалист за почистването.		
Не се опитвайте сами да поправите уреда в случай на повреда. За ремонт на уреда се свържете с оторизиран търговец или сервиз.		
Изтичане на охлаждащия газ може създаде опасност от пожар.		
По съображения за безопасност винаги изключвайте климатика и захранването му преди почистване и обслужване.		
При авария изключете климатика от електрическото захранване, като издърпате щепсела от контакта, изключите прекъсвача или изключите захранването.		
Не пъхайте пръстите си или други предмети във вътрешната или външната част на климатика, тъй като въртящите се части може да причинят нараняване.		
Не използвайте модифициран кабел, общ кабел, удължител или неотговарящ на изискванията кабел, за да предотвратите прегряване и пожар.		 

	<b>ОПАСНОСТ</b>
Спрете да използвате продукта, когато възникне аномалия/повреда и извадете щепсела от контакта или изключете от копчето и автоматичния прекъсвач. (Има риск от пушек/пожар/токов удар)	
Примери за аномалия/повреда	
<ul style="list-style-type: none"> <li>• Заземителният автоматичен прекъсвач (ELCB) често се активира.</li> <li>• Усеща се мирис на изгоряло.</li> <li>• Чува се необичаен шум или уредът вибрира.</li> <li>• Изтича вода от вътрешния уред.</li> <li>• Кабелът или щепселът са необичайно горещи.</li> <li>• Скоростта на вентилатора не може да се контролира.</li> <li>• Уредът спира работа веднага, дори и да е включен да работи.</li> <li>• Вентилаторът не спира, дори, ако уредът е спрял да работи.</li> </ul>	
Веднага се свържете с местния търговец за поддръжка/ремонт.	

	<b>ВНИМАНИЕ</b>	
Този уред е предназначен за използване от експерти или обучени потребители в търговски обекти, в леката промишленост, във ферми или за търговски цели от неспециалисти.		
Не включвайте и изключвайте климатика от ключа за централното захранване. Използвайте бутона за пускане и спиране ВКЛ./ИЗКЛ. (ON/OFF).		
Не мушкате нищо в изходния отвор за въздух на външното тяло. Това е опасно, тъй като вентилаторът се върти с висока скорост.		
Не докосвайте входния отвор за въздух или острият алуминиеви ребра на външното тяло. Може да се нараните.		
Дръжте противопожарната аларма и изходният отвор за въздух на най-малко 1,5 м от уреда.		
Този уред може да се използва от деца на възраст над 8 години и от лица с намалени физически, сензорни или умствени способности, или на които липсват опит и познания, ако са под пряк надзор на лице, което отговаря за тях, или са им дадени инструкции относно безопасната работа с уреда и те разбират опасностите, свързани с това.		
Не охлаждайте и не затопляйте прекалено много помещението, ако в него се намират бебета или инвалиди.		
Не мушкайте предмети в корпуса на вентилатора.		 
Така можете да се нараните или да повредите уреда.		
Не сядайте и не стъпвайте върху уреда. Има опасност да паднете.		

#### ЗАБЕЛЕЖКА

- Компресорът понякога спира по време на гръмотевични бури. Това не е механична повреда. Уредът автоматично възстановява работата си след няколко минути.
- Оригиналният текст на тези инструкции е на английски език. Текстовете на останалите езици са превод на оригиналните инструкции.



**Спрете използването на климатика, ако той работи необичайно или възникне повреда, и извадете щепсела от контакта.**

**(Опасност от задимяване/пожар/токов удар)**

Примери за необичайна работа или повреда

- Климатикът не стартира когато е включен.
- Захранването прекъсва, когато кабелът се мести.
- Мирише на изгоряло или издава необичаен шум при работа.
- Корпусът е деформиран или необичайно горещ.

За поддръжка или ремонт се свържете се незабавно с местния търговец.

#### ВАЖНА ИНФОРМАЦИЯ, КАСАЕЩА ИЗПОЛЗВАНИЯ ХЛАДИЛЕН АГЕНТ

Този продукт съдържа флуорирани парникови газове, които са включени в Протокола от Киото. Не изхвърляйте газове в атмосферата.

Вид на хладилния агент: R410A

ГПЗ<sup>(1)</sup> стойност: 1975

<sup>(1)</sup> ГПЗ = глобален потенциал на затопляне

Възможно е да се изисква периодична проверка за изтичане на хладилен агент съгласно европейското и местно законодателство. За повече информация се обърнете към Вашия дилър.

# ИНФОРМАЦИЯ

## Условия на експлоатация

Използвайте този климатик в следните температурни граници.

Външни тела		Вътрешна	Външна
mini (Тип LE1)	Режим охлаждане	14°C ~ 25°C (*WBT)	-10°C ~ 46°C (*DBT)
	Режим отопление	16°C ~ 30°C (*DBT)	-20°C ~ 18°C (*WBT) -20°C ~ 24°C (*DBT)
2WAY (Тип ME1)	Режим охлаждане	14°C ~ 25°C (*WBT)	-10°C ~ 43°C (*DBT)
	Режим отопление	16°C ~ 30°C (*DBT)	-25°C ~ 15°C (*DBT)
3WAY (Тип MF2)	Режим охлаждане	14°C ~ 25°C (*WBT)	-10°C ~ 46°C (*DBT)
	Режим отопление	15°C ~ 30°C (*DBT)	-20°C ~ 18°C (*WBT)
	Режим охлаждане и отопление	-	-10°C ~ 24°C (*DBT)

\*DBT: Температура на сух термометър

\*WBT: Температура на мокър термометър

### Информация за събиране и изхвърляне на стари електроуреди и батерии



Тези символи, поставени на продуктите, опаковките и/или съпътстващите ги документи обозначават електронни уреди, които не трябва да бъдат изхвърляни заедно с потока битови отпадъци.

За да бъдат правилно третирани и рециклирани, моля да предадете тези продукти на специално предназначения за тази цел места, спазвайки разпоредбите на националното законодателство и европейските директиви 2002/96/ЕС и 2006/66/ЕС.

Спазвайки инструкциите за правилното изхвърляне на такива уреди и батерии, вие ще помогнете да запазим ценни ресурси и да предотвратим възможни негативни ефекти върху човешкото здраве и околната среда.

Моля, обърнете се към местните общински власти или търговския обект, откъдето сте закупили продукта, за да получите допълнителна информация за най-близкия събирателен пункт или място за изхвърляне на стари електроуреди и батерии. При направилно изхвърляне на уреда, може да понесете наказателна отговорност, в съответствие разпоредбите на националното законодателство.

### За бизнес потребители в Европейския Съюз

Ако желаете да изхвърлите ненужни електроуреди, моля свържете се с вашия дилър или доставчик за повече информация.

### [Информация за страни извън Европейския Съюз]

Тези символи са валидни само в рамките на Европейския Съюз. Ако желаете да се освободите от тези отпадъчни продукти, моля свържете се с местните органи на властта или вашия доставчик, за да получите информация за тяхното коректно изхвърляне.



### Забележка за символите върху батерии (последните два символа в ляво):

Тези символи могат да бъдат използвани заедно с химически символ. В такъв случай те спазват изискванията определени от директива за съответния химикал.



# ЕКСПЛОАТАЦИЯ

## Наименования на компонентите ВЪТРЕШНО ТЯЛО

### Тип Y2 (4-ПЪТЕН КАСЕТЕН 60x60)

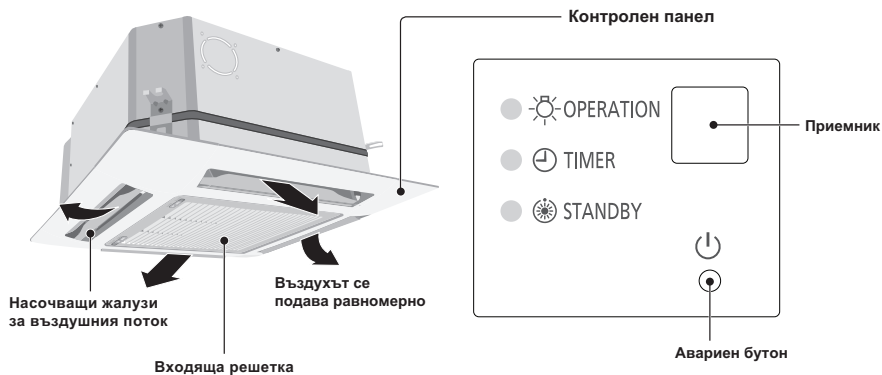

### Тип K2 (СТЕНЕН)

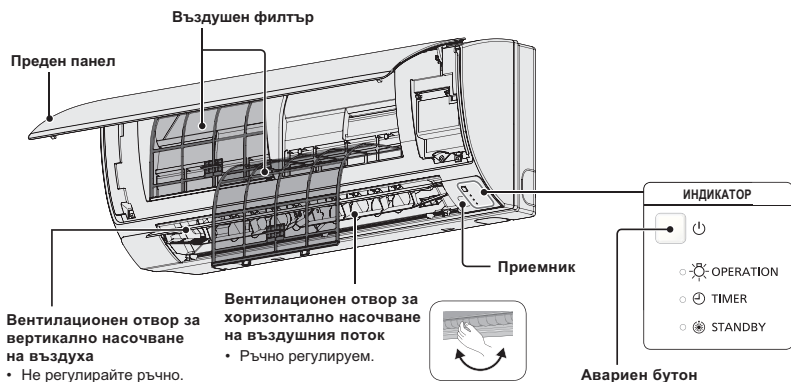

### Безжично дистанционно управление (Опция)

#### БЕЛЕЖКА

Моля, вижте инструкцията за експлоатация на предлаганото допълнително безжично дистанционно управление.



(Безжичен тип:  
предлага се а всички  
вътрешни тела)

### Кабелно дистанционно управление с разширени функции (Опция)

#### БЕЛЕЖКА

Прочетете ръководството за експлоатация, приложено към допълнителното кабелно дистанционно управление с разширени функции.



(Кабелен тип:  
предлага се за  
всички вътрешни  
тела)

## Дистанционно управление с таймер (Опция)

(Кабелен тип: предлага се за всички вътрешни тела)

### БЕЛЕЖКА

За подробна информация вижте ръководството за експлоатация, приложено към допълнителното дистанционно управление с таймер.

(пример) Дистанционно управление с таймер

### ■ Наименование и функции

#### 1. Бутон „Старт/Стоп“

Натискане на този бутон пуска уреда, а натискане още веднъж го спира.

Светоиндикатор за работа

Когато уредът работи → свети

Когато уредът е спрял → не свети

#### Светоиндикатор за работа

Светоиндикаторът свети, когато климатикът работи.

Този светоиндикатор започва да мига, ако възникне грешка или се активира защитно устройство.

#### 2. Бутон „Избор на режим“

С натискане на този бутон се избира режимът на работа



... В режим на автоматично охлаждане-отопление климатикът определя разликата между зададената температура от дистанционното и реалната температура в стаята.

След това автоматично избира режим на охлаждане или отопление.

(Автоматичното управление на отоплението и охлаждането с 2WAY или mini VFR системи е възможно, ако всички вътрешни тела в един и същ кръг на охлаждащия агент и се управляват като група от дистанционното.)

#### 3. Бутон „Скорост на вентилатора“

Регулиране на скоростта на вентилатора.



### БЕЛЕЖКА

Когато бутонът за режим е в позиция ВЕНТИЛАТОР, не може да се избере АВТОМАТИЧЕН режим

#### 4. Бутон „Люлеене/Посока на въздуха“

Натиснете бутона „Люлеене/Посока на въздуха“, за да изберете автоматично люлеене на жалюзите или определен ъгъл на подаване на въздуха. (За повече информация вижте раздел „Регулиране на посоката на въздушния поток“).

#### 5. Бутони за задаване на температурата

Промяна на зададената температура:

Натиснете бутона за задаване на температурата, за да промените настройките според предпочитанията си.

### ■ Управление на група климатици

Функцията за управление на група позволява управление на няколко климатика в едно и също голямо помещение.

- Могат да се свържат до 8 тела.
- Управление на всички тела в един и същ режим с изключение на посоката на въздушния поток.
- Използвайте сензора за температура на вътрешното тяло.

### Светоиндикатор за работа

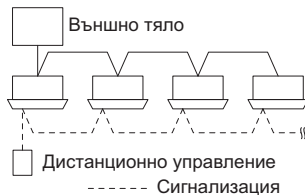
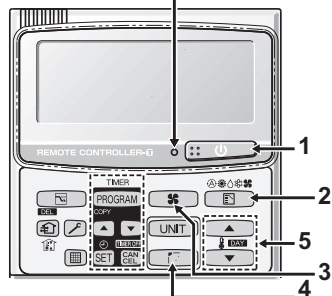

# РЕГУЛИРАНЕ НА ПОСОКАТА НА ВЪЗДУШНИЯ ПОТОК

Функциите се различават в зависимост от използваното вътрешно тяло. Посоката на въздушния поток за уреди, които не са включени в списъка по-долу, не може да се регулира посредством дистанционното управление.

Тип Y2, тип K2:





- Никога не използвайте ръце, за да преместите жалюзите (вертикалните жалюзи) за регулиране на въздушния поток, които се управляват чрез дистанционното управление.
- Когато климатикът се изключи, жалюзите се завъртат автоматично до затворено положение.
- Жалюзите (вертикалните жалюзи) преминават и остават в горно положение, когато се изпълнява функция за отопление в режим на изчакване. Функцията за люлеене се активира след като функцията за отопление в режим на изчакване приключи. Индикаторът за люлеене обаче се показва на дисплея на дистанционното управление и докато се изпълнява функцията за отопление в режим на изчакване.

## Регулиране на посоката на въздушния поток

Посоката на въздушният поток се променя с всяко натискане на бутона  FLAP по време на работа.

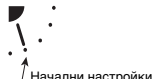
### За да активирате функцията за „люлеене“:



Натиснете бутона FLAP, за да преместите жалюзите (вертикалните жалюзи) в най-долно положение, и след това натиснете отново бутона FLAP. На екрана се показва  и въздушната струя започва автоматично да се движи нагоре-надолу.

Отопление	Охлаждане и абсорбиране на влага	Работа на вентилатора	Всички функции
<p>Настойте жалюзите (вертикалните жалюзи) така, че да сочат надолу. Ако жалюзите сочат нагоре, топлият въздух може да не достигне до пода.</p>  <p>Начални настройки</p>	<p>Жалюзите (вертикалните жалюзи) могат да се настроят на една от три възможни позиции.</p>  <p>Начални настройки</p>	 <p>Начални настройки</p>	 <p>Постоянна промяна на ъгъла</p>

### За да спрете постоянната промяна на ъгъла (люлеенето) на жалюзите

Натиснете отново бутона FLAP (за управление на жалюзите), докато функцията за люлеене на жалюзите е включена, за да ги спрете в желаната позиция. След това въздушният поток може да се регулира отново до най-горно положение, като натиснете отново бутона FLAP.

### Индикатор, че функцията за люлеене не е включена

Вентилатор и отопление	Охлаждане и абсорбиране на влага
	

По време на охлаждане или абсорбиране на влага жалюзите не спират в най-долна позиция. Дори ако спрете люлеенето, когато жалюзите са в най-долна позиция, те няма да спрат, докато не достигнат третата позиция отгоре надолу.

БЪЛГАРСКИ

## РЕГУЛИРАНЕ НА ПОСОКАТА НА ВЪЗДУШНИЦ ПЛОТ (ПРОДЪЛЖЕНИЕ)

### ■ 4-пътен касетен (Y2)

Климатиките от типове Y2 са оборудвани с автоматични жалузид. Можете да зададете определена посока на въздушния поток или да включите функцията за люене чрез дистанционното управление.



**ВНИМАНИЕ**

Никога не местете жалузиде с ръце.

### ■ Стенен тип (K2)

#### Вертикално насочване (автоматично)

Проверете дали дистанционното управление е включено. Натиснете бутона FLAP за да стартирате функцията за люене на жалузиде. Ако желаете да спрете жалузиде и да насочите въздушната струя в определена посока, натиснете отново бутона FLAP. В режим на охлаждане не насочвайте жалузиде надолу и не ги насочвайте извън зоната за охлаждане „А“. В противен случай кондензираната влага може да започне да капе на пода. Зона „А“ е препоръчителната позиция на жалузиде в режим на охлаждане. Ако климатикът работи в една фиксирана позиция на жалузиде за около час, посоката въздушната струя се регулира автоматично и позицията на жалузиде се променя. Посоката на въздушната струя може да е различна от показаното на дисплея на дистанционното управление.

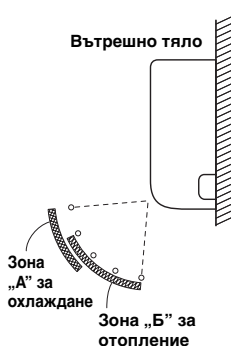

**ВНИМАНИЕ**

Никога не местете жалузиде с ръце.

#### Хоризонтално насочване (ръчно)

Хоризонталното регулиране на посоката на въздушния поток става, като ръчно се насочат вертикалните пластини наляво или надясно.



## РЕГУЛИРАНЕ НА ПОСОКАТА НА ВЪЗДУШНИЯ ПОТОК ЗА НЯКОЛКО ВЪТРЕШНИ ТЕЛА, КОИТО ИЗПОЛЗВАТ ЕДНО (ЖИЧНО) ДИСТАНЦИОННО УПРАВЛЕНИЕ

- Ако към дистанционното управление са свързани няколко вътрешни тела, посоката на въздушния поток за всяко от тях може да се регулира, като се избере съответното вътрешно тяло (вижте описанието на тази операция по-долу).

**Бутон Auto Flap (  ) за автоматично регулиране на позицията на жалюзите**

- За да регулирате въздушния поток за отделено тяло, натиснете бутона UNIT. На дисплея под управлявана група се показва номера на вътрешното тяло. Задайте посоката на въздушната струя за вътрешното тяло, което е показано на дисплея.
- С всяко натискане на бутона UNIT, индикаторът се променя по показания по-долу начин.
- Ако не се показва нищо, само с едно действие можете да зададете настройки за всички вътрешни тела едновременно.
- Номерът на съответното тяло се показва под Outdoor Unit Number–Indoor Unit Number (Номер на външно тяло – Номер на вътрешно тяло). Той не е постоянен и зависи от броя на телата в управляваната група.

### Едно външно тяло и осем вътрешни тела

→ Няма индикация на дисплея	→ Тяло No. 1-1	→ Тяло No. 1-2	→ Тяло No. 1-3	→ Тяло No. 1-8
-----------------------------	----------------	----------------	----------------	----------------

### Две външни тела и четири вътрешни тела

→ Няма индикация на дисплея	→ Тяло No. 1-1	→ Тяло No. 1-2	→ Тяло No. 1-3	→ Тяло No. 1-4	→ Тяло No. 2-1	→ Тяло No. 2-4
-----------------------------	----------------	----------------	----------------	----------------	----------------	----------------

## СПЕЦИАЛНИ БЕЛЕЖКИ

### Работа в режим АБСОРБИРАНЕ

#### Как функционира

- След като температурата в помещението достигне зададената стойност, тялото започва да повтаря цикъл на автоматично включване и изключване.
- За да се предотврати ново увеличаване на влажността в помещението, вътрешният вентилатор също се изключва, когато тялото не работи.
- Скоростта на вентилатора автоматично се задава на „LO“ (ниски обороти) и не може да се регулира ръчно.
- Функцията абсорбиране не може да се използва, ако външната температура е по-малка или равна на 15 °C.

### Функция отопление



#### Работа на климатика при отопление

- Тъй като този уред затопля помещение, като използва топлината на външния въздух (система тип термопомпа), ефективността на режима за отопление спада, когато външната температура е твърде ниска. Ако тази система от тип „термопомпа“ не може да осигури достатъчно топлина, използвайте заедно с нея и допълнителен уред за отопление.

#### Размразяване

- Когато външните температури са ниски, по змиевика на топлообменника на външното тяло може да се натрупа скреж или лед, което намалява отоплителната мощност. Ако това стане, автоматично се задейства система за размразяване, която се управлява от микропроцесор. Същевременно вентилаторът на вътрешното тяло спира (или в определени случаи започва да работи на много ниски обороти) и докато не приключи размразяването, на дисплея се показва индикатора „STANDBY“ (Изчакване). След няколко минути функцията за отопление се задейства отново. (Този интервал варира в малки граници в зависимост от външната температура и начина, по който се е натрурал скреж или лед.)

#### (Изчакване) на дисплея

- Вътрешният вентилатор не се включва (или в определени случаи започва да работи на много ниски обороти) в продължение на няколко минути след стартиране на функцията за отопление, докато змиевика на вътрешния топлообменник не се нагрее достатъчно. Това е така, защото автоматично се включва и системата за предотвратяване на студено течение. През този интервал индикаторът „“ (Изчакване) остава на дисплея.
- „“ (Изчакване) остава на дисплея по време на размразяване или докато компресорът е изключен (или превключен на много ниски обороти) от термостата, докато системата работи в режим на отопляване.
- След приключване на размразяването, когато компресорът се включи отново, индикаторът „“ (Изчакване) изгасва автоматично с рестартиране на функцията за отопляване.

### Бележка

#### Прекъсване на захранването, докато уредът работи

Ако захранването на този уред бъде прекъснато временно, уредът автоматично ще поднови работата си (когато захранването бъде възстановено) с настройките, с които е работел преди прекъсването.

## ПОЧИСТВАНЕ И ГРИЖИ



### ОПАСНОСТ

1. По съображения за безопасност изключете климатика и прекъснете захранването му преди да започнете почистване.
2. Не изливайте вода върху вътрешното тяло, за да го почистите. Това може да повреди вътрешните компоненти и може да създаде опасност от токов удар.



### ВНИМАНИЕ

1. Никога не използвайте разтворители или агресивни химикали за почистване на вътрешното тяло. Не бършете пластмасовите части, като използвате твърде топла вода.
2. Някои метални ръбове и ребра са остри и могат да причинят нараняване, ако с тях не се работи правилно, особено при почистване.
3. Вътрешната бобина и други компоненти на външното тяло трябва да се почистват периодично. Консултирайте се с продавача или със сервизен център.

От страната на входния отвор и изходния отвор за въздух (вътрешно тяло)

Почистете страните на входния отвор и изходния отвор за въздух с прахосмукачка, като използвате найкрайник четка за прах, или ги избършете с чиста и мека кърпа. Ако тези части са замърсени, използвайте кърпа, навлажнена с вода. Когато почиствате страната на изходния отвор за въздух, внимавайте да не извадите вертикалните пластини от местата им.



## ВНИМАНИЕ

- Изключете захранването преди почистване.
- Не докосвайте алуминиевото ребро, острата част може да причини нараняване.

### ИНСТРУКЦИИ ЗА ИЗМИВАНЕ

- Не използвайте бензин, разреждател или абразивни прахове.
- Използвайте само сапуни (pH7) или неутрални домакински прахове.
- Не използвайте вода, по-гореща от 40°C.

### СЪВЕТИ

- Почиствайте филтъра редовно за осигуряване на оптимална производителност и за намаляване на разхода на енергия.
- Моля, консултирайте се с намиращия се най-близо до Вас дилър за сезонен преглед.

### АЛУМИНИЕВО РЕБРО

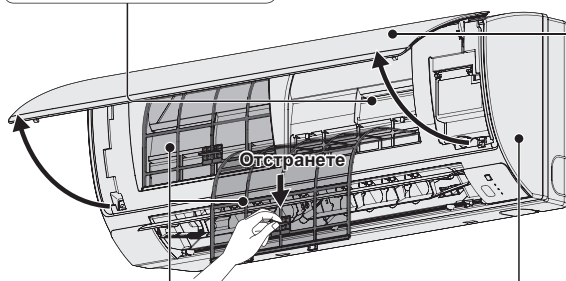

### ВЪЗДУШЕН-ФИЛТЪР

- На всеки две седмици е нужно почистване на въздушните филтри.
- Внимателно почистете/измийте филтрите с вода, за да не нараните повърхността им.
- Внимателно изсушете филтрите на сенчесто място, далеч от огън и пряка слънчева светлина.
- Подменяйте повредените филтри.

### ПРЕДЕН ПАНЕЛ

#### Свалете предния панел:

- Повдигнете нагоре и издърпайте, за да свалите предния панел.
- Измийте внимателно и изсушете.

#### Затворете предния панел:

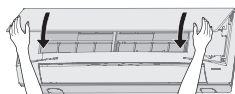

- Натиснете и двата края на предния панел, за да го затворите сигурно.

### ВЪТРЕШНА ЧАСТ

Внимателно забършете уреда с мек, сух парцал.

#### (пример) Дистанционно управление с таймер

##### ■ Поддръжка на въздушния филтър

Препоръчително е въздушният филтър да се почиства, когато на екрана се покаже (филтър). В прашни и замърсени помещения почиствайте често филтъра, независимо от показанията на този индикатор, за да осигурите най-ефективна работа на климатика.

##### ■ След почистване

1. След като почистите въздушния филтър, го инсталирайте обратно в първоначалното му положение. Извършете монтажа по ред, обратен на демонтажа.
2. Натиснете бутона за нулиране на индикатора за филтъра. Индикаторът за филтъра (филтър) на дисплея изгасва.

Индикатор за филтъра



Бутон за нулиране на индикатора за филтъра

## ОТСТРАНЯВАНЕ НА ПРОБЛЕМИ

Ако има проблеми в работата на климатика, първо проверете следното преди да поискате техническо обслужване. Ако проблемът продължава и след това, свържете се с търговеца или със сервиз.

### ВЪТРЕШНО ТЯЛО

Симптом		Причина
Шум	Звук като течаща вода по време на работа или след това	<ul style="list-style-type: none"> <li>Звук от охладителя, който тече в уреда</li> <li>Звук от отводняване през дренажната тръба</li> </ul>
	Пукащ звук по време на работа или след това	Пукане при промяна на температура на компонентите
Миризма	Подаваният въздух от климатика има миризма	В климатика се натрупва миризма от вътрешните компоненти, цигари или козметика, която излиза с подавания въздух. Наличие на прах във вътрешността на тялото. Посъветвайте се с търговеца
Конденз	По време на експлоатация се събира конденз близо до изхода за въздух	Влагата в помещението се охлажда от студената въздушна струя и се натрупва като конденз.
Замъгляване	Замъгляване при работа в режим на охлаждане (На места, където има висока концентрация на маслени пари, напр. в ресторанти)	<ul style="list-style-type: none"> <li>Необходимо е почистване, тъй като вътрешността на тялото (напр. топлообменника) е замърсена. Потърсете помощ от търговеца, тъй като е необходима техническа поддръжка.</li> <li>По време на размразяване</li> </ul>
Вентилаторът продължава да се върти за известно време дори когато климатикът е изключен.		<ul style="list-style-type: none"> <li>Въртенето на вентилатора осигурява безпроблемна работа.</li> <li>Понякога вентилаторът се върти, тъй като са зададени настройки за сушене на топлообменника.</li> </ul>
Посоката на въздушната струя се променя по време на работа Не могат да се зададат настройки за посока на въздушната струя. Не може да бъде променена посоката на въздушната струя.		<ul style="list-style-type: none"> <li>Когато температурата на подавания въздух е ниска или по време на работа в режим за размразяване автоматично се задава хоризонтална въздушна струя.</li> <li>Позицията на жалюзите понякога се задава отделно.</li> </ul>
При промяна на посоката на въздушната струя жалюзите се движат няколко пъти и спират в определената позиция.		При промяна на посоката на въздушната струя жалюзите се местят след като първо търсят стандартното си положение.
Прах		С въздуха излиза и прах, който се е натрупал във вътрешността на вътрешното тяло.
При първоначална работа на висока скорост (за период от 3 до 30 минути) вентилаторът може да се върти по-бързо от зададените настройки за скорост.		Това е с цел диагностика на работата, за да се провери дали оборотите на мотора на вентилатора са в рамките на експлоатационните стойности.

### ВЪНШНО ТЯЛО

Симптом		Причина
Не работи	Веднага след включване на захранването.	Работата не започва през първите 3 минути, тъй като се активира защитната верига на компресора.
	При спиране на климатика и незабавно пускане след това.	
Шум	В режим на отопление често има шум.	По време на размразяване
Пара	В режим на отопление често има пара	
Когато климатикът е спрял от дистанционното управление, понякога вентилаторът на външното тяло продължава да работи и малко след това, въпреки че компресорът на външното тяло е спрял.		Въртенето на вентилатора осигурява безпроблемна работа.

## ПРОВЕРЕТЕ СЛЕДНОТО ПРЕДИ ДА ПОИСКАТЕ СЕРВИЗНО ОБСЛУЖВАНЕ

Симптом	Причина	Решение
Климатикът не работи изобщо, въпреки че захранването е включено.	Повреда в захранването или в подаването на захранването	Натиснете отново бутон ON/OFF (ВКЛ./ИЗКЛ.) на дистанционното управление.
	Бутонът за включване е в положение „Изкл.“	<ul style="list-style-type: none"> <li>Включете захранването, ако прекъсвачът е изключен.</li> <li>Ако прекъсвачът се е изключил автоматично, потърсете помощ от търговеца, преди да го включите отново.</li> </ul>
	Изгорял предпазител.	Ако има изгорял предпазител, потърсете помощ от търговеца.
Неефективна работа в режими на отопление и охлаждане	Входът или изходът за въздух на външното или вътрешното тяло са задръстени с прах или др.	Отстранете праха или запушването.
	Скоростта на въздушната струя е зададена на „Бавна“	Променете на „Висока“ или „Бърза“
	Неправилни настройки за температурата	Вижте „ПОЛЕЗНА ИНФОРМАЦИЯ ЗА ИКОНОМИЯ НА ЕНЕРГИЯ“
	Помещението е изложено на директна слънчева светлина, докато климатикът работи в режим на охлаждане.	
	Има отворени врати и/или прозорци.	
	Въздушният филтър е задръстен.	Вижте „ПОЧИСТВАНЕ И ГРИЖИ“
	Твърде много източници на топлина в помещението при работа в режим на охлаждане.	Незабавно намалете източниците на топлина.
Твърде много хора в помещението при работа в режим на охлаждане.	Променете настройките за температурата или променете скоростта на въздушната струя на „Висока“ или „Бърза“.	

Ако и след като проверите горепосочените възможни причини, климатикът все още не работи безпроблемно, първо изключете климатика, а след това прекъснете централното захранване. След това се свържете с търговеца, информирайте го за серийния номер и какви са симптомите. Никога не се опитвайте да ремонтирате климатика сами, тъй като това е много опасно. Освен това посочете дали има знак за инспектиране  $\Delta$  и каква е комбинацията от цифри и буквите E, F, H, L, P, която е изписана на LCD екрана на дистанционното управление.

## ПОЛЕЗНА ИНФОРМАЦИЯ ЗА ИКОНОМИЯ НА ЕНЕРГИЯ

### Не допускайте следното:

- Не блокирайте входа и изхода за въздух на външното и/или вътрешното тяло. Ако не са открити, климатикът няма да работи ефективно и може да се повреди.
- Не допускайте в помещението да прониква директна слънчева светлина. Използвайте жалузи, щори или завеси. Ако стените и таванът на помещението са нагreti от слънцето, охлаждането ще отнеме много повече време.

### Следвайте тези препоръки

- Винаги поддържайте въздушния филтър чист. (Вижте „ПОЧИСТВАНЕ И ГРИЖИ“) Замърсеният въздушен филтър намалява ефективността на климатика.
- За да не позволявате климатизираният въздух да излиза от помещението, дръжте затворени прозорците, вратите и всички други отвори.

### БЕЛЕЖКА

#### Ако захранването прекъсне, докато климатикът работи

Ако захранването на климатика временно прекъсне, климатикът автоматично ще продължи работата си след като захранването бъде възстановено, с настройките, с които е работел преди прекъсването.

---

## СОДЕРЖАНИЕ

	Стр.
ИНФОРМАЦИЯ ОБ ИЗДЕЛИИ.....	128
МЕРЫ ПРЕДОСТОРОЖНОСТИ.....	128
МЕСТО УСТАНОВКИ.....	129
ЭЛЕКТРОТЕХНИЧЕСКИЕ ТРЕБОВАНИЯ.....	129
ПРАВИЛА ТЕХНИКИ БЕЗОПАСНОСТИ.....	130
ИНФОРМАЦИЯ.....	132
ЭКСПЛУАТАЦИЯ.....	133
РЕГУЛИРОВКА НАПРАВЛЕНИЯ ВОЗДУШНОГО ПОТОКА.....	135
РЕГУЛИРОВКА НАПРАВЛЕНИЯ ВОЗДУШНОГО ПОТОКА ДЛЯ НЕСКОЛЬКИХ ВНУТРЕННИХ БЛОКОВ С ПОМОЩЬЮ ОДНОГО ПУЛЬТА ДИСТАНЦИОННОГО УПРАВЛЕНИЯ (ПРОВОДНОГО).....	137
ОСОБЫЕ ЗАМЕЧАНИЯ.....	138
УХОД И ЧИСТКА.....	138
ПОИСК И УСТРАНЕНИЕ НЕСПРАВНОСТЕЙ.....	140
ПРОВЕРКА ПЕРЕД ОБРАЩЕНИЕМ В ЦЕНТР ТЕХНИЧЕСКОГО ОБСЛУЖИВАНИЯ.....	141
СОВЕТЫ ПО ЭНЕРГОСБЕРЕЖЕНИЮ.....	141
ТЕХНИЧЕСКИЕ ХАРАКТЕРИСТИКИ.....	172

---

## ИНФОРМАЦИЯ ОБ ИЗДЕЛИИ

Если у Вас возникли проблемы или вопросы, касающиеся Вашего кондиционера, Вам потребуется следующая информация. Номер модели и серийный номер находятся на изделии в нижней части корпуса.

Модель № \_\_\_\_\_ Серийный № \_\_\_\_\_

Дата продажи \_\_\_\_\_

Адрес дилера \_\_\_\_\_

Номер телефона \_\_\_\_\_

Внутренний блок кондиционера

Панасоник Корпорэйшн  
1006 Кадома, Кадома Сити, Осака, Япония

---

## МЕРЫ ПРЕДОСТОРОЖНОСТИ

Следующие символы, используемые в данной инструкции по эксплуатации, предупреждают Вас о потенциально опасных условиях для пользователей, обслуживающего персонала или прибора:



**ПРЕДОСТРЕЖЕНИЕ**

Этот символ относится к опасному или небезопасному действию, которое может привести к серьезной травме или летальному исходу.



**ПРЕДУПРЕЖДЕНИЕ**

Этот символ относится к опасному или небезопасному действию, которое может привести к травме или повреждению изделия или материальному ущербу.

## МЕСТО УСТАНОВКИ

- Мы рекомендуем, чтобы установка этого кондиционера выполнялась надлежащим образом квалифицированными специалистами по установке в соответствии с Инструкцией по установке, прилагаемой к устройству.
- Перед установкой убедитесь, что напряжение электрической сети в Вашем доме или офисе совпадает с напряжением, указанным на изделии.



**ПРЕДОСТРЕЖЕНИЕ**

- Не устанавливайте этот кондиционер в местах, где имеются испарения или огнеопасные газы, а также в чрезмерно влажных местах, например, в оранжерее.
- Не устанавливайте кондиционер в местах, где находятся предметы с сильным тепловыделением.

**Избегайте:** Для защиты кондиционера от сильной коррозии избегайте устанавливать внешний блок там, где непосредственно на него могут попадать капли соленой морской воды или в серосодержащей атмосфере вблизи горячих источников.

## ЭЛЕКТРОТЕХНИЧЕСКИЕ ТРЕБОВАНИЯ

1. Вся проводка должна удовлетворять местным электротехническим правилам и нормам. Для получения подробной информации обратитесь к Вашему дилеру или квалифицированному электрику.
2. Каждый блок должен быть заземлен надлежащим образом с помощью провода заземления (или громоотвода) или через сетевую проводку.
3. Проводка должна быть выполнена квалифицированным электриком.



**ПРЕДУПРЕЖДЕНИЕ**

Чтобы прогреть систему, сетевой выключатель необходимо включить, по крайней мере, за пять (5) часов до начала работы. Оставьте сетевой выключатель в положении ВКЛ., даже если Вы не будете использовать это устройство в течение длительного периода времени.

Сетевой выключатель

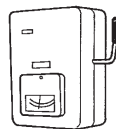







**ВКЛ.**

**ПРИМЕЧАНИЕ**







Отсоедините сетевой штепсель от электрической розетки и прерывателя цепи, если он не используется в течение длительного периода времени. При отключении каких-либо внешних или внутренних блоков, вся система становится неработоспособной.

# ПРАВИЛА ТЕХНИКИ БЕЗОПАСНОСТИ

- Перед использованием данного кондиционера внимательно прочитайте эту инструкцию по эксплуатации. Если у Вас остались затруднения или проблемы, обратитесь за помощью к Вашему дилеру.
- Данный кондиционер разработан для обеспечения комфортных условий в помещении. Используйте его только для предназначенных целей, как описано в настоящей инструкции по эксплуатации.

 ПРЕДОСТРЕЖЕНИЕ	
Чтобы убедиться в пригодности того или иного типа хладагента для использования в кондиционере, проконсультируйтесь с уполномоченным продавцом или техническим специалистом. Применение хладагентов, не рекомендованных производителем, может привести к выходу кондиционера из строя, взрыву, травмам и т.п.	
Ни в коем случае не прикасайтесь к устройству мокрыми руками.	
Ни в коем случае не используйте и не храните бензин или другие огнеопасные газы или жидкости вблизи кондиционера — это очень опасно.	
Не используйте устройство в потенциально взрывоопасной атмосфере.	
Данный кондиционер не имеет вентилятора для забора свежего воздуха с улицы. Вам следует регулярно открывать двери или окна, если Вы используете в том же помещении газовые или масляные нагревательные приборы, потребляющие много кислорода из воздуха. В противном случае существует опасность удушья в экстремальной ситуации.	
Обеспечьте наличие штепсельных розеток, которые будут использоваться отдельно для каждого блока, кроме того, необходимо обеспечить в отдельной цепи отключение питания, прерыватель цепи и прерыватель утечки тока на землю для защиты от перегрузки по току.	
Обеспечьте штепсельную розетку отдельно для каждого блока, кроме того, в стационарную проводку должен быть вмонтирован переключатель для полного отсоединения во всех полюсах, в соответствии с правилами выполнения проводки.	
Для предотвращения возможной опасности при нарушении изоляции необходимо заземлить блок. 	
Пользователи не должны выполнять чистку внутренних частей внутреннего и внешнего блоков. Для чистки вызовите уполномоченного дилера или специалиста.	
В случае неисправности данного устройства не пытайтесь самостоятельно отремонтировать его. Для ремонта обратитесь к дилеру по продаже или техническому обслуживанию.	
Утечка газообразного холодильного агента может привести к пожару.	
Для обеспечения безопасности обязательно выключите кондиционер, а также отключите питание перед чисткой или техническим обслуживанием. 	
Отсоедините сетевую вилку от штепсельной розетки, отключите прерыватель или отключите отсоединяющий питание провод, чтобы изолировать комнатный кондиционер от сетевого источника электропитания в случае чрезвычайных обстоятельств.	
Не вставляйте пальцы или другие предметы во внешний и внутренний блоки кондиционера воздуха.  Вращающиеся части могут нанести травму.	
Во избежание перегрева и возникновения пожара не вносите изменения в шнур питания, не используйте сочлененный шнур, удлинитель или шнур, не входящий в комплект поставки устройства.  	

 ПРЕДОСТРЕЖЕНИЕ	
При возникновении любых неисправностей/сбоих следует прекратить использовать изделие и вынуть штепсель шнура питания из розетки или выключить сетевой выключатель и прерыватель. (Риск задымления/возгорания/поражения электрическим током)	
Примеры неисправностей/сбоев	
<ul style="list-style-type: none"> <li>• Частое выключение ELCB.</li> <li>• Появился запах гари.</li> <li>• Появился ненормальный шум или вибрация блока.</li> <li>• Утечка воды из внутреннего блока.</li> <li>• Шнур питания или штепсель становится слишком горячими.</li> <li>• Невозможно контролировать скорость вентилятора.</li> <li>• Кондиционер сразу перестает функционировать даже при включении для работы.</li> <li>• Вентилятор не останавливается даже при остановке работы.</li> </ul>	
Незамедлительно свяжитесь с местным дилером для обеспечения технического обслуживания/выполнения ремонтных работ.	

 ПРЕДУПРЕЖДЕНИЕ	
Устройство предназначено для использования специалистами или обученными пользователями в магазинах, в легкой промышленности и на фермах, а также для коммерческого использования непрофессионалами.	
Не включайте и не выключайте кондиционер с помощью сетевого выключателя. Используйте функциональную кнопку ВКЛ/ВЫКЛ. 	
Не вставляйте ничего в воздуховыпускное отверстие внешнего блока. Это опасно, так как вентилятор вращается с высокой скоростью.	
Не касайтесь воздухозаборного отверстия и острых алюминиевых пластин внешнего блока. Вы можете пораниться. 	
Располагайте пожарную сигнализацию и воздуховыпускное отверстие на расстоянии не менее 1,5 м от блока.	
Настоящее устройство не предназначено для использования лицами (включая детей) с ограниченными физическими, сенсорными или умственными способностями, а также с недостаточным опытом или осведомленностью, за исключением случаев, когда они находятся под наблюдением или получают инструкции относительно использования устройства от лица, отвечающего за их безопасность. Необходимо следить за детьми, чтобы они не играли с устройством.	
Не охлаждайте и не нагревайте помещение слишком сильно, если в нем находятся маленькие дети или недееспособные люди.	
Не вставляйте никакие предметы в КОРПУС ВЕНТИЛЯТОРА.   Вы можете получить травму или повредить устройство.	
Не садитесь и не вставляйте на блок.  Вы можете неожиданно упасть.	



#### ЗАМЕЧАНИЕ

- Компрессор может неожиданно остановиться во время грозы. Это не является механической неисправностью. Работа автоматически возобновится через несколько минут.
- Текст на английском языке является оригинальной инструкцией. Другие языки являются переводом оригинальной инструкции.

#### Название и адрес предприятия-изготовителя в России и Украине

Название и адрес предприятия-изготовителя указаны на картонной коробке и на паспортной табличке.



**Прекратите использовать изделие в случае возникновения нарушения/неисправности и отсоедините сетевую вилку или выключите переключатель питания и прерыватель.**

**(Опасность задымления/пожара/поражения электрическим током)**

Примеры  
нарушения/  
неисправности

- Аппарат иногда не работает при включении.
- Питание иногда отсоединяется при перемещении шнура.
- Во время работы обнаруживается запах гари или необычный шум.
- Корпус деформировался или чрезмерно горячий.

Немедленно обратитесь к Вашему местному дилеру для технического обслуживания/ремонта.

Для справки Украина и Россия освобождены от следования точным указаниям Директивы ЕС по фторированным газам.

#### ВАЖНАЯ ИНФОРМАЦИЯ ОТНОСИТЕЛЬНО ИСПОЛЬЗУЕМОГО ХОЛОДИЛЬНОГО АГЕНТА

Это изделие содержит фторированные парниковые газы, попадающие под действие Киотского протокола. Не выпускайте газы в атмосферу.

Тип холодильного агента: R410A

Значение GWP<sup>(1)</sup>: 1975

<sup>(1)</sup> GWP = потенциал глобального потепления

В зависимости от европейского или местного законодательства может требоваться периодическая проверка утечки холодильного агента. Для получения более подробной информации, пожалуйста, обратитесь к Вашему местному дилеру.

# ИНФОРМАЦИЯ

## Условия работы

Используйте данный кондиционер в следующем диапазоне температур.

Наружный блок		В помещении	Вне помещения
mini (Тип LE1)	Режим охлаждения	14°C ~ 25°C (*WBT)	-10°C ~ 46°C (*DBT)
	Режим обогрева	16°C ~ 30°C (*DBT)	-20°C ~ 18°C (*WBT) -20°C ~ 24°C (*DBT)
2WAY (Тип ME1)	Режим охлаждения	14°C ~ 25°C (*WBT)	-10°C ~ 43°C (*DBT)
	Режим обогрева	16°C ~ 30°C (*DBT)	-25°C ~ 15°C (*DBT)
3WAY (Тип MF2)	Режим охлаждения	14°C ~ 25°C (*WBT)	-10°C ~ 46°C (*DBT)
	Режим обогрева	15°C ~ 30°C (*DBT)	-20°C ~ 18°C (*WBT)
	Режим охлаждения и обогрева	-	-10°C ~ 24°C (*DBT)

\*DBT: Температура сухого шарика термометра

\*WBT: Температура смоченного шарика термометра

### Информация для пользователей относительно сбора и утилизации старого оборудования и использованных батарей



Данные символы на изделиях, упаковке и/или сопроводительной документации означают, что использованные электрические и электронные изделия и батарейки не следует утилизировать вместе с бытовым мусором.

Для надлежащей обработки, восстановления и переработки старых изделий и использованных батареек, пожалуйста, сдавайте их в пункты переработки вторичного сырья в соответствии с Вашими национальными законодательством и Директивами 2002/96/ЕС и 2006/66/ЕС.

Благодаря надлежащей утилизации таких изделий и батареек Вы можете внести свой вклад в сохранение ценных ресурсов и предотвращение негативного влияния на здоровье человека и окружающую среду, которые могут возникнуть при неправильном обращении с отходами.

Для получения более подробной информации о сборе и переработке старых изделий и батареек, пожалуйста, обратитесь в местные органы самоуправления, пункт сбора вторичного сырья или по месту приобретения изделий. В соответствии с национальным законодательством за неправильную утилизацию отходов может налагаться штраф.

#### Для промышленных потребителей в странах Европейского Союза

Если Вы хотите избавиться от электрического или электронного оборудования, пожалуйста, обратитесь к дилеру или поставщику для получения дальнейшей информации.

#### [Информация относительно утилизации в других странах за пределами Европейского Союза]

Эти символы действительны только в пределах Европейского Союза. Если Вы хотите избавиться от этих изделий, пожалуйста, обратитесь в местные уполномоченные органы или к дилеру для получения сведений о надлежащем способе утилизации.



#### Примечание относительно символа батарейки (приведенные внизу два примера символов):

Этот символ может использоваться вместе с символом химического элемента. В этом случае он соответствует требованиям для свинца Pb, установленным Директивой по входящим в состав химическим веществам.



Pb

# ЭКСПЛУАТАЦИЯ

## Названия частей ВНУТРЕННИЙ БЛОК

### Тип Y2 (КАССЕТНЫЙ С 4 НАПРАВЛЕНИЯМИ ПОТОКА 60x60)

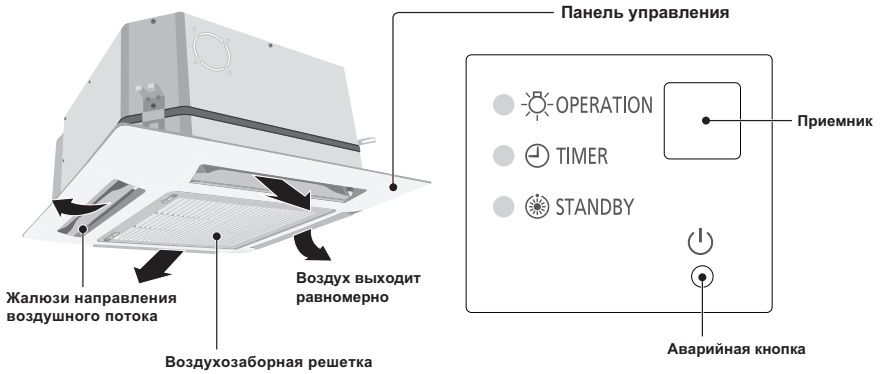

### Тип K2 (НАСТЕННЫЙ)

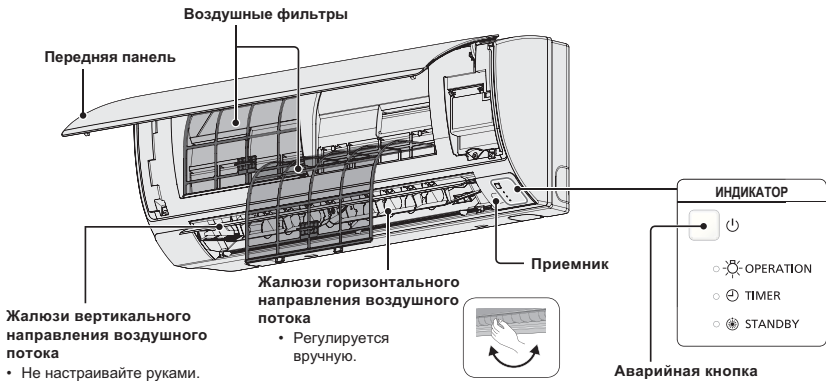

### Беспроводной пульт дистанционного управления (Не входит в комплект)

#### ПРИМЕЧАНИЕ

Обратитесь к инструкции по эксплуатации, прилагаемому к дополнительному беспроводному пульту дистанционного управления.



(Беспроводной тип: подходит для всех внутренних блоков)

### Высокотехнологичный проводной пульт дистанционного управления (Не входит в комплект)

#### ПРИМЕЧАНИЕ

Обратитесь к инструкции по эксплуатации, прилагаемой к дополнительному высокотехнологичному проводному пульту дистанционного управления.



(Проводной тип: подходит для всех внутренних блоков)

## Пульт дистанционного управления с таймером (Не входит в комплект)

(Проводной тип: подходит для всех внутренних блоков)

**ПРИМЕЧАНИЕ** Подробнее см. инструкцию по эксплуатации, прилагаемую к дополнительному пульту дистанционного управления с таймером.

### Пример) Пульт дистанционного управления с таймером

#### ■ Названия и операции

##### 1. Кнопка (Старт/Стоп)

Нажатие этой кнопки запускает устройство, а повторное нажатие останавливает его.

Лампочка работы:

При запуске → загорается  
При остановке → гаснет

##### Лампочка работы

Лампочка горит, когда кондиционер работает.

Эта лампочка мигает, когда произошла ошибка или активировано защитное устройство.



##### 2. Кнопка (Выбор режима)

Нажатием этой кнопки выбирается режим работы.

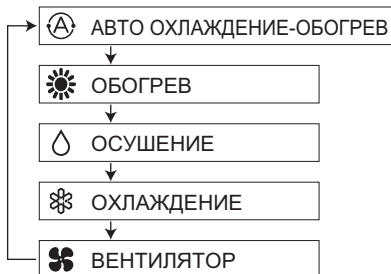

... Режим авто охлаждение-обогрев определяет разницу между заранее установленной температурой на пульте дистанционного управления и реальной температурой помещения. Затем он автоматически выбирает режим обогрева или охлаждения. (Управление автоматическим обогревом и охлаждением для системы с 2WAY и mini VRF может выполняться, когда все внутренние блоки с одинаковыми контуром охлаждения контролируются при групповом управлении.)

##### 3. Кнопка (Скорость вентилятора)

Изменение скорости вентилятора.



##### ПРИМЕЧАНИЕ:

Когда кнопка Выбор режима установлена на ВЕНТИЛЯТОР, невозможно выбрать режим АВТО.

##### 4. Кнопка (Качание/Направление воздуха)

Нажмите кнопку Качание/Направление воздуха, чтобы установить автоматическое качание или направление воздуха на указанный угол. (Подробнее см. раздел "Регулировка направления воздушного потока".)

##### 5. Кнопки установки температуры

Изменение установки температуры.

Нажимайте кнопку установки температуры для изменения нужной установки температуры.

#### ■ Групповое управление

Функция группового управления подходит для управления несколькими кондиционерами в одном большом помещении.

- Можно подсоединить до 8 блоков.
- Управление всеми внутренними блоками в одинаковом режиме за исключением направления воздушного потока.
- Используйте датчик температуры внутреннего блока.

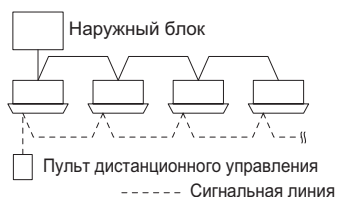

# РЕГУЛИРОВКА НАПРАВЛЕНИЯ ВОЗДУШНОГО ПОТОКА

Функции различаются в зависимости от используемого внутреннего блока. Направление воздушного потока невозможно установить с помощью пульта дистанционного управления для любого блока, не перечисленного ниже.

Тип Y2, тип K2:





- Ни в коем случае не перемещайте руками заслонку (заслонку вертикального воздушного потока), которая управляется с помощью пульта дистанционного управления.
- Когда кондиционер выключается, заслонка автоматически перемещается в направлении закрытия.
- Заслонка (заслонка вертикального воздушного потока) перемещается в верхнее положение в режиме ожидания при обогреве. Качание заслонки выполняется после того, как отменяется режим ожидания при нагреве, но качание отображается на пульте дистанционного управления даже во время ожидания нагрева.

## Установка направления воздушного потока

Направление воздушного потока изменяется каждый раз при нажатии кнопки FLAP  во время работы.

### Для активизации нки



Нажмите кнопку FLAP для установки заслонки (заслонки вертикального воздушного потока) в нижнее положение, а затем нажмите кнопку FLAP еще раз. При этом отображается , и воздушный поток автоматически изменяет направление вверх и вниз.

Обогрев	Охлаждение и осушение	Работа вентилятора	Все операции
<p>Установите заслонку (заслонку вертикального воздушного потока) в нижнее положение. Если заслонка установлена в верхнее положение, теплый воздух может не попасть на пол.</p>  <p>Начальная установка</p>	<p>Заслонку (заслонку вертикального воздушного потока) можно установить в одно из трех положений.</p>  <p>Начальная установка</p>	 <p>Начальная установка</p>	 <p>Непрерывная работа</p>

### Для остановки качания заслонки

Нажмите кнопку FLAP еще раз во время операции качания заслонки, чтобы остановить заслонку в нужном положении. Затем, воздушный поток можно установить из самого верхнего положения, нажимая кнопку FLAP еще раз.

### Индикация при остановленной операции качания

Вентилятор и обогрев	Охлаждение и осушение
	

Во время операции охлаждения или осушения заслонка не будет останавливаться в нижнем положении. Даже если заслонка остановлена в нижнем положении во время качания, она не остановится до тех пор, пока она не переместится в третье положение сверху.

## РЕГУЛИРОВКА НАПРАВЛЕНИЯ ВОЗДУШНОГО ПОТОКА (ПРОДОЛЖЕНИЕ)

### ■ Кассетный с 4 направлениями потока (Y2)

Кондиционеры типа Y2 оснащены автоматическими заслонками. Вы можете установить направление воздушного потока на заданный угол или на режим качания с помощью пульта дистанционного управления.



**ПРЕДУПРЕЖДЕНИЕ**

**Не перемещайте заслонку руками.**

### ■ Настенный тип (K2)

#### Вертикальные направления (автоматически)

Убедитесь, что пульт дистанционного управления включен. Нажмите кнопку FLAP, чтобы начать перемещение заслонки вверх и вниз. Если Вы хотите остановить движение заслонки и направить воздух в нужном направлении, нажмите кнопку FLAP еще раз. В режиме охлаждения не направляйте заслонку вниз и переместите ее из зоны охлаждения "А", иначе на пол может капать конденсат. Зона "А" является рекомендуемым положением заслонки для охлаждения.

При непрерывной работе с фиксированной установкой воздушного потока в течение приблизительно одного часа направление воздушного потока автоматически контролируется, и положение заслонки изменяется. Направление воздушного потока может отличаться от показанного на пульте дистанционного управления.



**ПРЕДУПРЕЖДЕНИЕ**

**Не перемещайте заслонку руками.**

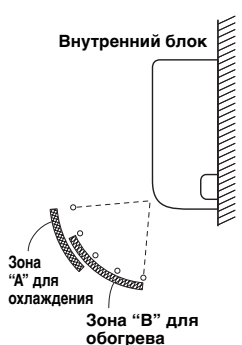

#### Горизонтальные направления (вручную)

Горизонтальное направление воздушного потока можно отрегулировать вручную, перемещая вертикальные лопасти влево или вправо.

# РЕГУЛИРОВКА НАПРАВЛЕНИЯ ВОЗДУШНОГО ПОТОКА ДЛЯ НЕСКОЛЬКИХ ВНУТРЕННИХ БЛОКОВ С ПОМОЩЬЮ ОДНОГО ПУЛЬТА ДИСТАНЦИОННОГО УПРАВЛЕНИЯ (ПРОВОДНОГО)

Кнопка автоматической заслонки ( UNIT )

- Если несколько внутренних блоков подсоединены к пульту дистанционного управления, направление воздушного потока можно устанавливать для каждого внутреннего блока, выбирая внутренние блоки (см. операцию ниже).
- Для установки воздушного потока для отдельных блоков нажмите кнопку UNIT. Дисплей показывает номер внутреннего блока при групповом управлении. Установите направление воздушного потока для внутреннего блока, как показано на дисплее.
- При каждом нажатии кнопки UNIT индикатор изменяется в показанной ниже последовательности.
- Когда ничего не отображается, Вы можете выполнить установку для всех внутренних блоков за одну операцию.
- Номер блока отображается как Номер внешнего блока–Номер внутреннего блока. Он различается в зависимости от количества блоков при групповом управлении

Один внешний блок и восемь внутренних блоков

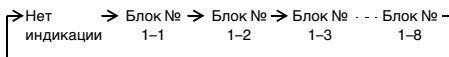

Два внешних блока и четыре внутренних блока

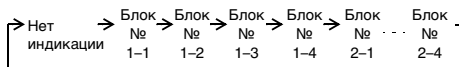

## ОСОБЫЕ ЗАМЕЧАНИЯ

### Операция “ОСУШЕНИЕ”

#### Как она работает

- Как только температура помещения достигает установленного уровня, блок повторяет цикл включения и выключения автоматически.
- Для предотвращения повторного повышения влажности в помещении внутренний вентилятор также выключается, когда блок прекращает работать.
- Скорость вентилятора установлена “LO” автоматически и не может быть настроена.
- Операция “ОСУШЕНИЕ” не возможна, если наружная температура ниже 15 °C.

### Операция обогрева



#### Эффективность обогрева

- Поскольку это устройство обогревает помещение, забирая тепло наружного воздуха (система тепловой перекачки), эффективность обогрева уменьшится при очень низкой наружной температуре. Если с помощью тепловой перекачки невозможно получить достаточный обогрев, используйте вместе с этим блоком другие нагревательные приборы.

#### Размораживание

- При низкой наружной температуре на внешней спирали теплообменника может образоваться иней или лед, уменьшая при этом эффективность обогрева. Если это происходит, работает управляемая микрокомпьютером система размораживания. Одновременно с этим останавливается вентилятор внутреннего блока (или в некоторых случаях работает с очень низкой скоростью), а на дисплее появляется индикатор “STANDBY” до завершения размораживания. Операция обогрева затем возобновляется через несколько минут. (Этот промежуток будет немного различаться в зависимости от наружной температуры и механизма образования инея.)

#### (ожидание) на дисплее

- В течение нескольких минут после начала операции обогрева внутренний вентилятор не будет начинать работать (или в некоторых случаях будет работать с очень низкой скоростью) до тех пор, пока спираль внутреннего теплообменника не нагреется в достаточной степени. Это происходит в результате работы системы предотвращения холодной тяги. В течение этого периода продолжает отображаться индикатор “” (ожидание).
- “” (ожидание) продолжает отображаться в течение размораживания или в случае выключения компрессора (или при работе блока на очень низкой скорости) с помощью термостата, когда система находится в режиме обогрева.
- После завершения размораживания и при повторном включении компрессора “” (ожидание) отключится автоматически, так как возобновляется операция обогрева.

### ПРИМЕЧАНИЕ

#### Сбой питания во время работы аппарата

В случае временного отключения подачи питания для этого аппарата он автоматически возобновит работу (после восстановления подачи питания) с использованием таких же установок, как и до сбоя питания.

## УХОД И ЧИСТКА



### ПРЕДОСТРЕЖЕНИЕ

1. Для обеспечения безопасности обязательно выключите кондиционер, а также отключите питание перед чисткой.
2. Не лейте воду на внутренний блок, чтобы очистить его. Это повредит внутренние компоненты и приведет к опасности поражения электрическим током.



### ПРЕДУПРЕЖДЕНИЕ

1. При чистке внутреннего блока никогда не используйте растворители или едкие химические вещества. Не протирайте пластиковые детали очень горячей водой.
2. Некоторые металлические углы и лопасти являются острыми и могут привести к травмам при ненадлежащем обращении; будьте особенно внимательны при чистке таких деталей.
3. Необходимо периодически очищать внутреннюю спираль и другие компоненты внешнего блока. Обратитесь к Вашему дилеру или в центр технического обслуживания.

Сторона воздухозаборных и воздуховыпускных отверстий (Внутренний блок)

Очистите воздухозаборное и воздуховыпускное отверстия внутреннего блока с помощью щетки пылесоса или же протрите их чистой мягкой тканью. Если они покрыты пятнами, используйте чистую ткань, смоченную водой. Во время чистки воздуховыпускного отверстия будьте осторожны, чтобы не сдвинуть лопасти с места.





## ПРЕДУПРЕЖДЕНИЕ

- Перед очисткой выключите питание.
- Не прикасайтесь к алюминиевым ребрам, острые части могут вызвать травму.

## ИНСТРУКЦИИ ПО ОЧИСТКЕ

- Не используйте бензин, растворитель или чистящий порошок.
- Используйте только мыло ( $\approx$ pH7) или нейтральное бытовое моющее средство.
- Не используйте воду горячее, чем 40°C.

## СОВЕТЫ

- Регулярно очищайте фильтр для наилучшей работы и для уменьшения энергопотребления.
- Для сезонной проверки обратитесь к ближайшему дилеру.

## АЛЮМИНИЕВОЕ РЕБРО

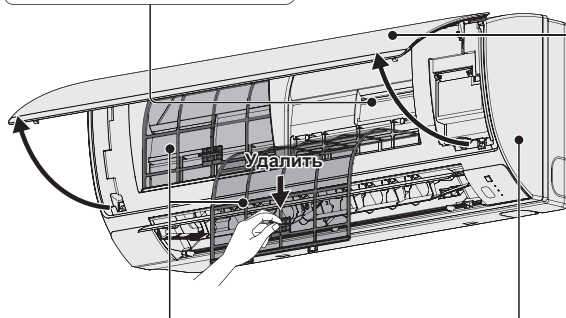

## ВОЗДУШНЫЕ ФИЛЬТРЫ

- Очистку воздушных фильтров нужно проводить каждые две недели.
- Аккуратно промойте/сполосните фильтры водой так, чтобы не повредить поверхность фильтра.
- Полностью высушите фильтры в тени на удалении от огня или прямого солнечного света.
- Замените поврежденный фильтр.

## ПЕРЕДНЯЯ ПАНЕЛЬ

### Удалите переднюю панель

- Поднимите и потяните, чтобы удалить переднюю панель.
- Осторожно вымойте и высушите.

### Закройте переднюю панель

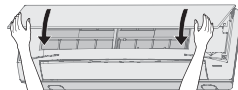

- Нажмите вниз оба конца передней панели, чтобы надежно закрыть ее.

## ВНУТРЕННИЙ БЛОК

Осторожно протрите устройство мягкой сухой тряпкой.

## Пример) Пульт дистанционного управления с таймером

### ■ Уход за воздушным фильтром

Рекомендуется проводить очистку воздушного фильтра при появлении на дисплее (Фильтр). Достаточно часто очищайте фильтр для наилучшей работы в пыльных или масляных местах вне зависимости от статуса фильтра.

### ■ После очистки

1. После очистки воздушного фильтра заново установите его в первоначальное положение. Убедитесь, что повторная установка выполняется в обратном порядке.
2. Нажмите кнопку Сброс фильтра. Индикатор (Фильтр) на дисплее гаснет.

## Индикатор фильтра



Кнопка сброса фильтра

## ПОИСК И УСТРАНЕНИЕ НЕСПРАВНОСТЕЙ

Если Ваш кондиционер работает неправильно, перед обращением в сервисную службу сначала проверьте следующие моменты. Если он все еще работает неправильно, обратитесь к Вашему дилеру или в центр технического обслуживания.

### ВНУТРЕННИЙ БЛОК

Симптом		Причина
Шум	Звук текущей воды во время работы или после работы	<ul style="list-style-type: none"> <li>Звук жидкости холодильного агента, текущей внутри блока</li> <li>Звук стекающей воды через дренажную трубу</li> </ul>
	Треск во время работы или при остановке работы.	Треск из-за изменений температуры частей
Запах	Испускаемый воздух пахнет во время работы.	В кондиционере накапливаются запахи внутренних компонентов, табачного дыма и косметических веществ, и такой воздух выходит наружу. Пыль внутри блока. Обратитесь к Вашему дилеру.
Капли росы	Во время работы капли росы накапливаются вблизи воздуховыпускного отверстия	Влага внутри блока охлаждается с помощью холодного потока воздуха и накапливается в виде капель росы.
Туман	Туман образуется во время работы в режиме охлаждения. (Места, в которых имеется значительно количество масляных испарений, например рестораны)	<ul style="list-style-type: none"> <li>Требуется чистка, так как загрязнена внутренняя часть блока (теплообменник). Необходимо проконсультироваться с Вашим дилером, поскольку требуется специальный опыт.</li> <li>Во время операции размораживания</li> </ul>
Вентилятор немного вращается даже при остановке работы.		<ul style="list-style-type: none"> <li>Вращение вентилятора делает работу более плавной.</li> <li>Вентилятор может иногда вращаться для осушения теплообменника из-за установок.</li> </ul>
Направление потока воздуха изменяется во время работы. Невозможно выполнить установку направления потока воздуха. Невозможно изменить направление потока воздуха.		<ul style="list-style-type: none"> <li>При низкой температуре выходного воздуха или во время операции размораживания автоматически устанавливается горизонтальный поток воздуха.</li> <li>Положение заслонки в некоторых случаях настраивается индивидуально.</li> </ul>
Когда изменяется направление потока воздуха, заслонка несколько раз перемещается и останавливается в указанном положении.		Когда изменяется направление потока воздуха, заслонка перемещается в поиске стандартного положения.
Пыль		Выходит пыль, накопившаяся внутри внутреннего блока.
При начальной работе с высокой скоростью иногда вентилятор может вращаться быстрее (от 3 до 30 минут) по сравнению с установленной скоростью.		Служит для проверки работы, чтобы убедиться, что вращение мотора вентилятора находится в пределах диапазона использования.

### НАРУЖНЫЙ БЛОК

Симптом		Причина
Не работает	Непосредственно после установлено в положение ВКЛ.	Работа не начинается в течение приблиз. первых 3 минут из-за активизации защитного контура процессора.
	При остановке и немедленном возобновлении работы	
Шум	Шум часто возникает в режиме обогрева.	Во время операции размораживания
Пар	Пар часто возникает в режиме обогрева.	
При остановке с помощью пульта дистанционного управления вентилятор наружного блока иногда работает в течение непродолжительного времени, даже когда остановлен наружный компрессор.		Вращение вентилятора делает работу более плавной.

# ПРОВЕРКА ПЕРЕД ОБРАЩЕНИЕМ В ЦЕНТР ТЕХНИЧЕСКОГО ОБСЛУЖИВАНИЯ

Симптом	Причина	Устранение
Кондиционер вообще не работает даже при включении питания.	Сбой питания или после сбоя питания	Еще раз нажмите функциональную кнопку ВКЛ/ВЫКЛ на пульте дистанционного управления.
	Выключена функциональная кнопка.	<ul style="list-style-type: none"> <li>Включите питание, если прерыватель отключен.</li> <li>Если прерыватель расцеплен, не включая его, обратитесь к Вашему дилеру.</li> </ul>
	Сгорел плавкий предохранитель.	Если он сгорел, обратитесь к Вашему дилеру.
Низкая производительность охлаждения или нагрева	Воздухозаборное или воздуховыводящее отверстие внутреннего и наружного блока засорилось пылью или посторонними предметами.	Удалите пыль или посторонние предметы.
	Переключатель скорости потока воздуха установлен в положение "Low".	Измените положение на "High" или "Strong".
	Неправильные установки температуры	Обратитесь к разделу "СОВЕТЫ ПО ЭНЕРГОСБЕРЕЖЕНИЮ".
	В режиме охлаждения помещение находится под прямыми солнечными лучами.	
	Открыты двери и/или окна.	
	Засорился воздушный фильтр.	Обратитесь к разделу "УХОД И ЧИСТКА".
	В режиме охлаждения в помещении находится слишком много источников тепла.	Используйте минимальное число источников тепла в течение короткого промежутка времени.
В режиме охлаждения в помещении находится слишком много людей.	Уменьшите установки температуры или измените на положение "High" или "Strong".	

Если кондиционер все еще работает неправильно, несмотря на то, что Вы проверили все описанные выше пункты, сначала остановите работу и отключите переключатель питания. Затем обратитесь к Вашему дилеру и сообщите серийный номер и симптомы. Ни в коем случае не выполняйте ремонт кондиционера самостоятельно, так как это очень опасно. Также сообщите, если на ЖКД пульта дистанционного управления появляется метка проверки  $\Delta$  и буквы E, F, H, L, P в комбинации с цифрами.

## СОВЕТЫ ПО ЭНЕРГОСБЕРЕЖЕНИЮ

### Избегайте

- Не блокируйте воздухозаборные или воздуховыводящие отверстия блока. Если они закрыты, аппарат будет работать ненадлежащим образом и может сломаться.
- Не допускайте попадания в помещение прямого солнечного света. Используйте навесы, ставни или шторы. Если стены и потолок помещения нагреваются от солнца, для охлаждения помещения потребуются больше времени.

### Выполните

- Обязательно поддерживайте чистоту воздушного фильтра. (Обратитесь к разделу "УХОД И ЧИСТКА") Засоренный фильтр будет уменьшать производительность аппарата.
- Для предотвращения выхода кондиционированного воздуха держите окна, двери и другие отверстия закрытыми.

### ПРИМЕЧАНИЕ

#### Сбой питания во время работы аппарата

В случае временного отключения подачи питания на этот аппарат он автоматически возобновит работу после восстановления подачи питания с использованием таких же установок, как и до сбоя питания.

Импортер

ООО «ПанасоникРус», РФ, 115191, г. Москва, ул. Большая Тульская, д. 11, 3 этаж. тел. 8-800-200-21-00

## ЗМІСТ

	Сторінка
ІНФОРМАЦІЯ ПРО ПРОДУКТ .....	142
ЗАХОДИ БЕЗПЕКИ.....	142
МІСЦЕ ВСТАНОВЛЕННЯ.....	143
ЕЛЕКТРИЧНІ ВИМОГИ.....	143
ПРАВИЛА ТЕХНІКИ БЕЗПЕКИ .....	144
ІНФОРМАЦІЯ .....	146
ВИКОРИСТАННЯ.....	147
РЕГУЛЮВАННЯ НАПРЯМКУ ПОТОКУ ПОВІТРЯ.....	149
НАЛАШТУВАННЯ НАПРЯМКУ ПОТОКУ ПОВІТРЯ ДЛЯ КІЛЬКОХ ВНУТРІШНІХ БЛОКІВ ЗА ДОПОМОГОЮ ОДНОГО ПУЛЬТУ ДИСТАНЦІЙНОГО КЕРУВАННЯ (ДРОТОВОГО).....	151
ОСОБЛИВІ ПРИМІТКИ.....	152
ДОГЛЯД ТА ОЧИЩЕННЯ .....	152
ПОШУК ТА УСУНЕННЯ НЕСПРАВНОСТЕЙ .....	154
ПЕРЕВІРТЕ ПЕРЕД ТИМ, ЯК ЗВЕРТАТИСЯ ПО ТЕХНІЧНУ ДОПОМОГУ .....	155
ПОРАДИ ЩОДО ЗАОЩАДЖЕННЯ ЕЛЕКТРОЕНЕРГІЇ .....	155
СПЕЦИФІКАЦІЯ .....	172

## ІНФОРМАЦІЯ ПРО ПРОДУКТ

Якщо у вас виникнуть проблеми або питання стосовно кондиціонера, вам знадобиться наведена далі інформація. Модель та серійні номери вказано на таблиці у нижній частині корпусу.

№ моделі \_\_\_\_\_ Серійний № \_\_\_\_\_

Дата придбання \_\_\_\_\_

Адреса дилера \_\_\_\_\_

Номер телефону \_\_\_\_\_



## ЗАХОДИ БЕЗПЕКИ

Наведені далі символи, що використовуються в цій Інструкції з експлуатації, застерігають про умови, потенційно небезпечні для користувачів, обслуговуючого персоналу чи пристрою:



**ЗАСТЕРЕЖЕННЯ**

Цей символ використовується для позначення загрозових ситуацій чи небезпечних дій, що можуть призвести до серйозного травмування чи смерті людей.



**ПОПЕРЕДЖЕННЯ**

Цей символ використовується для позначення загрозових ситуацій чи небезпечних дій, що можуть призвести до травмування людей або uszkodження виробу чи майна.

## МІСЦЕ ВСТАНОВЛЕННЯ

- Рекомендується, щоб встановлення цього кондиціонера належним чином виконувалося кваліфікованими спеціалістами з установки згідно з інструкціями зі встановлення, що постачаються разом із виробом.
- Перед встановленням перевірте, чи напруга в мережі електропостачання у вас удома або в офісі співпадає із вказаною на таблиціці напругою.



**ЗАСТЕРЕЖЕННЯ**

- **Не встановлюйте цей кондиціонер у місцях, де наявні випаровування або легкозаймисті гази та в місцях із дуже високою вологістю, наприклад у теплицях.**
- **Не встановлюйте цей кондиціонер у місцях, де наявні об'єкти, що випромінюють надмірно велику кількість тепла.**

**Слід уникати:** Щоб захистити кондиціонер від значної корозії, уникайте встановлення зовнішнього блока в місцях, де на нього можливе пряме потрапляння бризок солоної морської води або поблизу мінеральних джерел, де в повітрі міститься сірка.

## ЕЛЕКТРИЧНІ ВИМОГИ

1. Усі дроти мають відповідати місцевим електротехнічним правилам і нормам. Проконсультуйтеся зі своїм дилером або кваліфікованим електриком щодо деталей.
2. Кожен пристрій має бути належним чином заземлений за допомогою кабелю заземлення або через дроти мережі електропостачання.
3. Роботи з електричними дротами мають виконуватися кваліфікованим електриком.



**ПОПЕРЕДЖЕННЯ**

**Щоб розігріти систему, джерело живлення потрібно увімкнути принаймні за п'ять (5) годин до початку роботи. Залишайте джерело живлення УВІМКНЕНИМ. Вимикайте його лише тоді, коли пристрій не використовуватиметься протягом тривалого часу.**

**Джерело живлення**

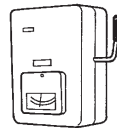

**УВІМКНЕНО**

**ПРИМІТКА**







Якщо кондиціонер тривалий час не використовується, від'єднайте його від джерела електроенергії, вимкнувши живлення відповідним вимикачем або витягнувши штепсель із розетки. Якщо вимкнено один із блоків (зовнішній чи внутрішній), вся система не працюватиме.

# ПРАВИЛА ТЕХНІКИ БЕЗПЕКИ

- Уважно прочитайте цю інструкцію з експлуатації, перш ніж почати користуватися кондиціонером. Якщо у вас залишаться якісь складнощі чи питання, зверніться по допомогу до свого дилера.
- Цей кондиціонер розроблено для створення комфортних умов у кімнаті. Використовуйте цей пристрій лише за призначенням, як описано в цій інструкції з експлуатації.

 <b>ЗАСТЕРЕЖЕННЯ</b>	
Щоб переконатися у придатності того чи іншого холодоагенту для використання у кондиціонері, зверніться за порадою до уповноваженого продавця або технічного фахівця. Застосування холодоагентів, не рекомендованих виробником, може призвести до виходу кондиціонера з ладу, вибуху, травм тощо.	
Ніколи не торкайтеся пристрою вологими руками.	
Ніколи не використовуйте та не зберігайте бензин чи інші легкозаймисті гази та рідини поруч із кондиціонером — це дуже небезпечно.	
Не використовуйте прилад у приміщеннях із потенційно вибухонебезпечною атмосферою.	
Цей кондиціонер не має вентилятора для забору свіжого повітря знадвору. У випадку частого використання в одній кімнаті газових чи масляних обігрівачів, що поглинають велику кількість кисню з повітря, потрібно часто відкривати двері або вікна. Інакше, у крайніх випадках, може виникнути ризик задухи.	
Для кожного пристрою виділіть окрему розетку, що використовуватиметься винятково для цього пристрою; одночасно на окремій лінії мають бути передбачені можливість відключення електропостачання, автоматичний запобіжник та автоматичний запобіжник на випадок витoku струму в землю для захисту від перевантаження струмом.	
Для кожного пристрою виділіть окрему розетку; одночасно у стаціонарній проводці згідно з електротехнічними правилами має бути передбачено можливість повного відключення шляхом розірвання контактів на всіх полюсах.	
Для запобігання небезпеці, що може виникнути через пошкодження ізоляції, пристрій має бути заземлений. 	
Очистка зовнішнього та внутрішнього блоків не повинна виконуватися користувачами. Очищення має виконуватися авторизованим дилером або спеціалістом.	
У випадку збою в роботі цього пристрою не ремонтуйте його самостійно. Для ремонту пристрою зверніться до продавця або сервісного центру.	
Витікання холодоагенту може призвести до пожежі.	
Щоб уникнути небезпеки, обов'язково вимикайте кондиціонер та відключайте живлення, перш ніж виконувати чищення або технічне обслуговування. 	
У разі небезпеки від'єднайте кондиціонер від джерела електроенергії, вимкнувши живлення відповідним вимикачем або витягнувши штепсель із розетки.	
Не вставляйте пальці та інші предмети у внутрішній і зовнішній блоки кондиціонера – деталі, що обертаються, можуть завдати травм. 	
Щоб уникнути перегрівання та пожежі, не використовуйте модифікований, з'єднувальний, невизначений шнур або подовжувач.  	

 <b>ЗАСТЕРЕЖЕННЯ</b>	
Припиніть використовувати пристрій при появі будь-якої ознаки нештатної роботи/несправності і вийміть штепсельну вилку або вимкніть перемикач увімкнення/вимкнення і перемикач електроживлення (ризик появи диму/виникнення пожежі/ураження електричним струмом)	
Приклади нештатної роботи/несправності	
<ul style="list-style-type: none"> <li>• Часто спрацьовує перемикач ELCB.</li> <li>• З'явився запах диму.</li> <li>• З'явився нетиповий шум або вібрація пристрою.</li> <li>• Із внутрішнього блока витікає вода.</li> <li>• Вилка або кабель електроживлення є теплішими, ніж звичайно.</li> <li>• Неможливо регулювати швидкість вентилятора.</li> <li>• Пристрій негайно припиняє роботу, навіть якщо він увімкнений в робочий режим.</li> <li>• Вентилятор не зупиняється, навіть коли робочий режим вимкнений.</li> </ul>	
Негайно зв'яжіться з місцевим дилером для проведення технічного обслуговування/ремонту.	

 <b>ПОПЕРЕДЖЕННЯ</b>	
Обладнання призначено для використання експертами або спеціально навченими користувачами у крамницях, на підприємствах легкої промисловості, у фермерських господарствах, а також для комерційного використання неспеціалістами.	
Не вмикайте та не вимикайте кондиціонер перемикачем джерела живлення. Користуйтеся кнопкою увімкнення-вимкнення.	
Нічого не притуляйте до отвору для випуску повітря на зовнішньому блоці. Це небезпечно, оскільки вентилятор обертається із високою швидкістю. 	
Не торкайтесь отвору для впуску повітря або гострих алюмінієвих лопастей зовнішнього блока. Можливе поранення. 	
Розташовуйте пожежну сигналізацію та отвір для випуску повітря на відстані принаймні 1,5 м від пристрою.	
Цей пристрій не призначено для використання особами (у тому числі дітьми) з обмеженими фізичними можливостями, можливостями сприйняття, розумовими здібностями або з недостатнім багажем досвіду чи знань. Такі особи можуть користуватися цим приладом лише під наглядом людей, відповідальних за їхню безпеку, або після отримання від цих людей інструкції щодо користування приладом. Необхідно приглядати за дітьми, щоб вони не гралися із пристроєм.	
Не робіть температуру в кімнаті занадто низькою чи високою, якщо там перебувають немовлята або інваліди.	
Не притуляйте жодні об'єкти до КОЖУХА ВЕНТИЛЯТОРА.  	
Не можна отримати травму, а пристрій може пошкодитися. 	
Не сідайте та не наступайте на пристрій. Ви можете впасти. 	

**ЗАУВАЖЕННЯ**

- Іноді під час грози можлива зупинка компресора. Це не є механічним пошкодженням. Пристрій автоматично відновлює роботу через кілька хвилин.
- Текст англійською мовою – це оригінал інструкції. Текст іншими мовами є перекладом оригіналу інструкції.

Назва та адреса виробника у Росії та Україні

Назву та адресу виробника вказано на упаковці та паспортній табличці.



**Припиніть користуватися виробом у випадку неправильної роботи (відмови) та вийміть штекер з розетки і вимкніть живлення за допомогою вимикача живлення та переривача.**

**(Ризик виділення диму/займання/ураження струмом)**

Приклади порушень у роботі/ несправності

- Іноді виріб не працює, коли він увімкнений.
- Іноді, коли шнур переміщується, живлення відключається.
- Під час роботи помічено запах горілого або нехарактерний шум.
- Корпус деформовано або він незвично гарячий.

Негайно зверніться до свого місцевого дилера щодо обслуговування (ремонту).

Для довідки Наступні виняткові положення нормативів Європейського Союзу щодо фторовмісних парникових газів не діють на території України і Росії.

**ВАЖЛИВА ІНФОРМАЦІЯ ЩОДО ХОЛОДОАГЕНТА**

Цей продукт використовує фторовмісні парникові гази, що підлягають дії Кіотського протоколу. Не випускайте гази в атмосферу.

Тип холодоагенту: R410A

Значення GWP<sup>(1)</sup>: 1975

<sup>(1)</sup> GWP – global warming potential (потенціал глобального потепління)

Європейські і місцеві законодавчі норми можуть вимагати проведення періодичних перевірок щодо відсутності витоку холодоагенту. За додатковою інформацією зверніться до місцевого продавця.

# ІНФОРМАЦІЯ

## Умови експлуатації

Використовуйте цей кондиціонер за таких температур.

Зовнішній блок		У приміщенні	Надворі
mini (Тип LE1)	Режим охолодження	14°C ~ 25°C (*WBT)	-10°C ~ 46°C (*DBT)
	Режим нагрівання	16°C ~ 30°C (*DBT)	-20°C ~ 18°C (*WBT) -20°C ~ 24°C (*DBT)
2WAY (Тип ME1)	Режим охолодження	14°C ~ 25°C (*WBT)	-10°C ~ 43°C (*DBT)
	Режим нагрівання	16°C ~ 30°C (*DBT)	-25°C ~ 15°C (*DBT)
3WAY (Тип MF2)	Режим охолодження	14°C ~ 25°C (*WBT)	-10°C ~ 46°C (*DBT)
	Режим нагрівання	15°C ~ 30°C (*DBT)	-20°C ~ 18°C (*WBT)
	Режими охолодження та нагрівання	-	-10°C ~ 24°C (*DBT)

\*DBT: температура за сухим термометром

\*WBT: температура за вологим термометром

### Інформація для користувачів щодо збору та утилізації старого обладнання та використаних батарей



Ці символи на виробі, упаковках та (або) у супровідній документації означають, що використані електричні та електронні вироби і батареї не слід змішувати із загальним побутовим сміттям. Для належного поводження зі старими виробами та використаними батареями, їх відновлення та переробки доставте їх у відповідні точки прийому згідно із місцевим законодавством та Директивами 2002/96/EC і 2006/66/EC.

Правильно утилізуючи ці вироби та батареї, ви сприяєте збереженню цінних ресурсів і запобігаєте потенційному негативному впливу на здоров'я людини та довкілля, що може виникнути у випадку неналежного поводження зі сміттям.

Щоб отримати додаткову інформацію про збір та переробку старих виробів та батарей, зверніться до місцевого органу влади, служби утилізації сміття або точки продажу, де було придбано вироби.

Згідно із місцевим законодавством за неправильну утилізацію такого сміття може накладатися штраф.

#### Для бізнес-користувачів у Європейському Союзі

Якщо вам потрібно позбавитися електронного чи електричного обладнання, зверніться до свого дилера чи постачальника, щоб отримати подальшу інформацію.

#### [Інформація щодо утилізації в інших країнах за межами Європейського Союзу]

Ці символи є чинними лише для Європейського Союзу. Якщо вам потрібно позбавитися цих об'єктів, зверніться до місцевих органів влади або до дилера та запитайте, як правильно утилізувати їх.



#### Примітка щодо символу на батареях (внизу є два приклади символів):

Цей символ використовується у комбінації із символом хімічної речовини. У цьому випадку йдеться про відповідність вимогам щодо свинцю (Pb), встановленим Директивою для зазначеної речовини.





# ВИКОРИСТАННЯ

## Назви деталей ВНУТРІШНІЙ БЛОК

### Тип Y2 (4-КАНАЛЬНИЙ КАСЕТНИЙ 60x60)

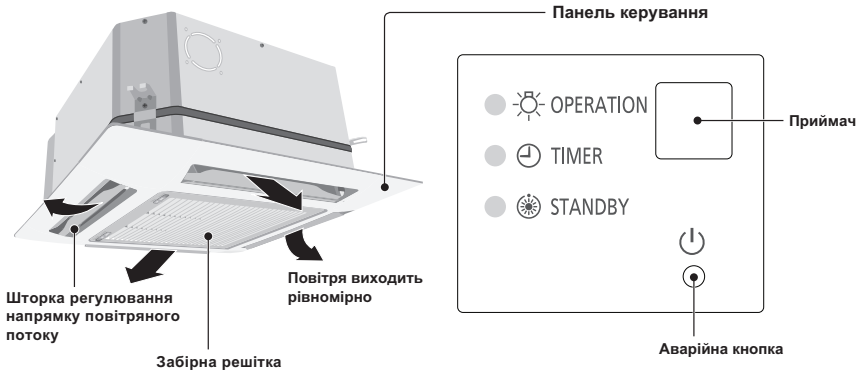

### Тип K2 (НАСТІННИЙ)

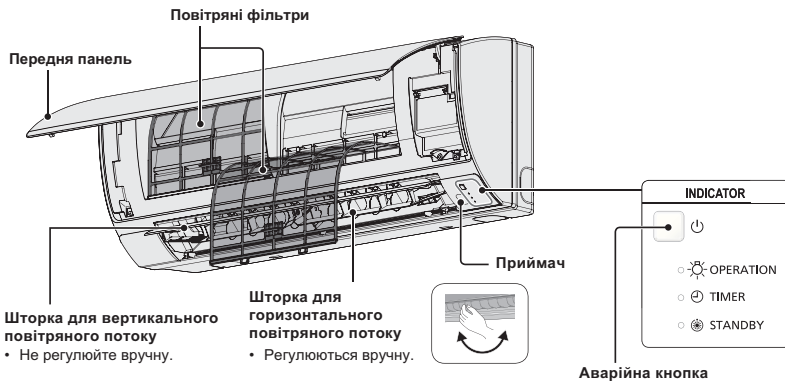

## Бездротовий пульт дистанційного керування (додаткові аксесуари)

### ПРИМІТКА

Ознайомтеся з інструкцією з експлуатації, що постачається разом із додатковим бездротовим пультом дистанційного керування.



(Бездротового типу:  
для всіх внутрішніх блоків)

## Високотехнологічний дротовий пульт дистанційного керування (додаткові аксесуари)

### ПРИМІТКА

Ознайомтеся з інструкцією з експлуатації високотехнологічного дротового пульта дистанційного керування, що постачається з ним.



(Дротового типу:  
для всіх внутрішніх блоків)

## Пульт дистанційного керування із таймером (додаткові аксесуари)

(Дротового типу: для всіх внутрішніх блоків)

**ПРИМІТКА** Детальну інформацію читайте в інструкціях із користування, що додаються до додаткового пульта дистанційного керування із таймером.

**Наприклад: пульт дистанційного керування з таймером**

### ■ Елементи управління, режими роботи та індикація

#### 1. Кнопка (увімкнення/вимкнення)

Натисненням цієї кнопки пристрій вмикається і вимикається.

Індикатор роботи:

Після увімкнення → засвічується  
Після вимкнення → згасає

#### Індикатор роботи

Індикатор вмикається, коли кондиціонер працює.

Індикатор миготить у разі помилки або увімкнення захисного пристрою.



#### 2. Кнопка (вибір режиму)

За допомогою цієї кнопки можна вибрати режим.

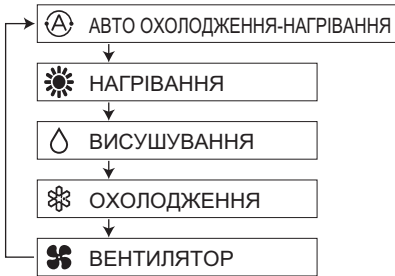

... Режим авто охолодження-нагрівання визначає різницю між попередньо налаштованою температурою на пульті дистанційного керування і фактичною температурою у приміщенні. Потім він автоматично вибирає режим нагрівання чи охолодження. (Здійснювати керування автоматичним нагріванням та охолодженням для системи 2WAY та міні VRF можна, коли керування усіма внутрішніми блоками в тому самому контурі охолоджувача здійснюється у режимі керування групою).

#### 3. Кнопка (швидкість вентилятора)

Зміна швидкості вентилятора.



**ПРИМІТКА.**

Коли кнопку вибору режиму встановлено в положення ВЕНТИЛЯТОР, вибрати режим АВТО неможливо.

#### 4. Кнопка (коливання/напрямок потоку повітря)

Натискайте кнопку коливання/напрямку потоку повітря для встановлення режиму автоматичного коливання шторки чи спрямування потоку повітря під певним кутом. (Детальну інформацію читайте в розділі «Регулювання напрямку потоку повітря»).

#### 5. Кнопки налаштування температури

Зміна налаштування температури.

Натискайте кнопки налаштування температури для встановлення потрібної температури.

### ■ Керування групою

Функція керування групою підходить для керування кількома кондиціонерами в одному великому приміщенні.

- Можна під'єднати до 8 блоків.
- Робота всіх внутрішніх блоків у тому самому режимі, крім режиму напрямку повітряного потоку.
- Використовуйте датчик температури внутрішнього блока.

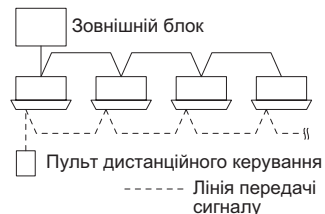

## РЕГУЛЮВАННЯ НАПРЯМКУ ПОТОКУ ПОВІТРЯ

Функціональність залежить від того, який внутрішній блок використовується. Для пристроїв, яких немає у наведеному нижче списку, напрямком потоку повітря неможливо встановити за допомогою пульту дистанційного керування.

Тип Y2, тип K2:





- Ніколи не рухайте руками заслінку (заслінку вертикального потоку повітря), що керується пультом дистанційного керування.
- Коли кондиціонер вимикається, заслінка закривається автоматично.
- Під час очікування в режимі нагрівання заслінка (заслінка вертикального потоку повітря) піднімається у верхнє положення. Заслінка починає рухатися після ввімкнення очікування в режимі нагрівання, але на пульті дистанційного керування заслінка відображається навіть під час очікування в режимі нагрівання.

### Встановлення напрямку потоку повітря

Напрямок потоку повітря змінюється щоразу, коли під час роботи натискається кнопка FLAP .

### Щоб активувати рух заслінки



Натисніть кнопку FLAP, щоб встановити заслінку (заслінку вертикального потоку повітря) у нижнє положення, а потім натисніть кнопку FLAP ще раз. З'являється значок , і потік повітря автоматично змінює напрямок згори вниз і навпаки.

Нагрівання	Охолодження та просушування	Робота вентилятора	Усі операції
<p>Установіть заслінку (заслінку вертикального потоку повітря) у нижнє положення. Якщо встановити заслінку (заслінку вертикального потоку повітря) у верхнє положення, тепле повітря може не досягати підлоги.</p>  <p>Початкове налаштування</p>	<p>Заслінку (заслінку вертикального потоку повітря) можна встановити в одне із трьох положень.</p>  <p>Початкове налаштування</p>	 <p>Початкове налаштування</p>	 <p>Безперервна робота</p>

### Щоб зупинити рух заслінки

Натисніть кнопку FLAP іще раз під час руху заслінки, щоб зупинити заслінку в потрібному положенні. Потім можна встановити потік повітря, починаючи із верхнього положення, натиснувши кнопку FLAP іще раз.

### Індикація зупинення руху заслінки

Вентилятор та нагрівання	Охолодження та просушування
	

Під час операції охолодження та просушування заслінка не зупиниться у нижньому положенні. Навіть якщо під час руху заслінки зупинити її в нижньому положенні, вона не зупиниться, доки не перейде у третє згори положення.

## РЕГУЛЮВАННЯ НАПРЯМКУ ПОТОКУ ПОВІТРЯ (ПРОДОВЖЕННЯ)

### ■ 4-канальний касетний (Y2)

Кондіціонери типу Y2 оснащено автоматичними заслінками. Для напрямку повітря можна встановити певний кут або режим постійного змінення положення за допомогою пульту дистанційного керування.



**ПОПЕРЕДЖЕННЯ**

**Не рухайте заслінку руками.**

### ■ Настінний тип (K2)

#### Вертикальні напрямки (автоматично)

Переконайтеся, що пульт дистанційного керування увімкнено. Натисніть кнопку FLAP, щоб заслінка почала рухатися вгору та вниз. Якщо потрібно зупинити рух заслінки та встановити потрібний напрямок для потоку повітря, натисніть кнопку FLAP іще раз. У режимі охолодження не спрямовуйте заслінку вниз та виводьте її із зони охолодження «А», інакше можливе скапування конденсату на підлогу. Зона «А» – це рекомендоване положення заслінки для охолодження.

Якщо під час безперервної роботи налаштування напрямку потоку повітря не змінюється приблизно годину, керування напрямком потоку повітря виконується автоматично і положення заслінки змінюється. Напрямок потоку повітря може відрізнятись від положення, що відображається на пульті дистанційного керування.

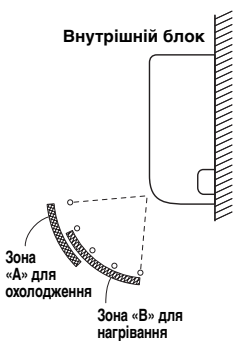

**ПОПЕРЕДЖЕННЯ**

**Не рухайте заслінку руками.**

#### Горизонтальні напрямки (вручну)

Горизонтальний напрямок потоку повітря можна змінювати вручну, повертаючи вертикальні лопатки вліво та вправо.

# НАЛАШТУВАННЯ НАПРЯМКУ ПОТОКУ ПОВІТРЯ ДЛЯ КІЛЬКОХ ВНУТРІШНІХ БЛОКІВ ЗА ДОПОМОГОЮ ОДНОГО ПУЛЬТУ ДИСТАНЦІЙНОГО КЕРУВАННЯ (ДРОТОВОГО)

Кнопка автоматичної  
заслінки (  )

- Якщо до пульту дистанційного керування підключено кілька внутрішніх блоків, напрямок потоку повітря можна встановити для кожного внутрішнього блока, вибираючи їх по одному (див. операцію нижче).
- Щоб установити потік повітря окремо для кожного блока, натисніть кнопку UNIT. На дисплеї відображається номер внутрішнього блока із групи керування. Установіть напрямок потоку повітря для внутрішнього блока, що відображається на дисплеї.
- Щоразу, коли натискається кнопка UNIT, індикатор змінюється згідно із показаним нижче порядком.
- Коли нічого не відображається, можна однією дією встановити налаштування для всіх внутрішніх блоків.
- Номер блока відображається у такий спосіб: номер зовнішнього блока – номер внутрішнього блока. Ці дані змінюються залежно від кількості блоків у групі керування.

## Один зовнішній блок та вісім внутрішніх блоків

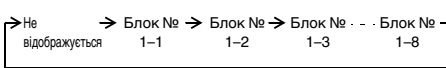

## Два зовнішніх блоки та чотири внутрішніх блоки

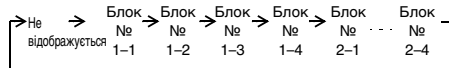

## ОСОБЛИВІ ПРИМІТКИ

### Режим "ПРОСУШУВАННЯ"

#### Як це працює

- Як тільки температура в кімнаті досягає встановленого рівня, пристрій автоматично виконує цикли ввімкнення та вимкнення.
- Для запобігання повторному підвищенню вологості в кімнаті, коли пристрій припиняє працювати, внутрішній вентилятор також зупиняється.
- Для швидкості вентилятора автоматично встановлюється значення «LO.», і його неможливо змінити.
- Режим ПРОСУШУВАННЯ не працюватиме, якщо температура надворі становить 15 °C або менше.

### Режим нагрівання

#### Принцип нагрівання



- Оскільки для нагрівання кімнати пристрій використовує тепло повітря надворі (теплонасосна система), ефективність нагрівання знизиться, якщо температура надворі дуже низька. Якщо за допомогою цього теплового насоса отримати достатню кількість тепла не вдається, використовуйте інший нагівальний прилад разом із цим пристроєм.

#### Розморожування

- За низької температури надворі на змійовику зовнішнього теплообмінника може утворитися іній або ожеледь, що знижує продуктивність нагрівання. Коли це відбувається, вмикається керована мікрокомп'ютером система розморожування. Одночасно зупиняється вентилятор на внутрішньому блоці (або в деяких випадках працює із дуже низькою швидкістю), а на дисплеї з'являється індикатор «STANDBY» і залишається до завершення розморожування. Потім за кілька хвилин буде відновлено операцію нагрівання. (Цей інтервал може бути дещо різним залежно від температури надворі та способу утворення інею.)



#### (очікування) на дисплеї

- Протягом кількох хвилин після початку виконання нагрівання внутрішній вентилятор не обертатиметься (або в деяких випадках обертатиметься із дуже низькою швидкістю), доки змійовик внутрішнього теплообмінника достатньо не нагріється. Це відбувається через роботу системи запобігання втягуванню холодного повітря. У цей час продовжує відображатися індикатор «» (очікування).
- «» (очікування) відображається під час розморожування або коли вимикається компресор (або пристрій працює із дуже низькою швидкістю) термостатом під час роботи системи у режимі нагрівання.
- Після завершення процесу розморожування та повторного ввімкнення процесора «» (очікування) вимкнеться автоматично, коли відновиться процес нагрівання.

### ПРИМІТКА

#### Що буде, якщо під час роботи пристрою станеться перебіг живлення

Якщо живлення цього пристрою тимчасово перерветься, пристрій автоматично відновить роботу (коли знову з'явиться живлення) із тими самими налаштуваннями, які було встановлено до перебою живлення.

## ДОГЛЯД ТА ОЧИЩЕННЯ



#### ЗАСТЕРЕЖЕННЯ

1. Щоб уникнути небезпеки, обов'язково вимикайте кондиціонер та відключайте живлення, перш ніж виконувати очищення.
2. Не лейте воду на внутрішній блок, щоб очистити його. Це призведе до пошкодження внутрішніх компонентів та ураження струмом.



#### ПОПЕРЕДЖЕННЯ

1. Ніколи не використовуйте розчинники чи агресивні хімічні речовини під час очищення внутрішнього блока. Не протирайте пластикові частини дуже гарячою водою.
2. Деякі металеві краї та лопатки гострі, тому неналежне поводження із ними може призвести до травмування. Будьте особливо обережні під час очищення цих частин.
3. Потрібно періодично очищувати внутрішній змійовик та інші компоненти зовнішнього блока. Проконсультуйтеся зі своїм дилером або зі спеціалістом із сервісного центру.

#### Сторони впуску та випуску повітря (внутрішній блок)

Очищуйте сторони впуску та випуску повітря внутрішнього блока щіткою пилососа або протирайте їх чистою сухою тканиною.

Якщо на цих частинах є плями, скористайтеся чистою тканиною, змоченою у воді. Під час очищення сторони випуску повітря будьте обережні, щоб не зрушити лопатки з місця.



## ПОПЕРЕДЖЕННЯ

- Перш ніж чистити, вимкніть подачу живлення.
- Не торкайтеся алюмінієвої пластини – гострі частини можуть спричинити травми.

## ВКАЗІВКИ ЩОДО ЧИЩЕННЯ

- Не використовуйте для чищення бензин, розчинник чи очищуючий порошок.
- Використовуйте лише мильний ( $\approx$  pH7) чи нейтральний побутовий миючий засіб.
- Не використовуйте воду, температура якої перевищує 40 °C.

## ПОРАДИ

- Для оптимальної роботи і зменшення споживання енергії регулярно чистьте фільтр.
- З питань сезонного огляду звертайтеся до найближчого дилера.

## АЛЮМІНІЄВА ПЛАСТИНА

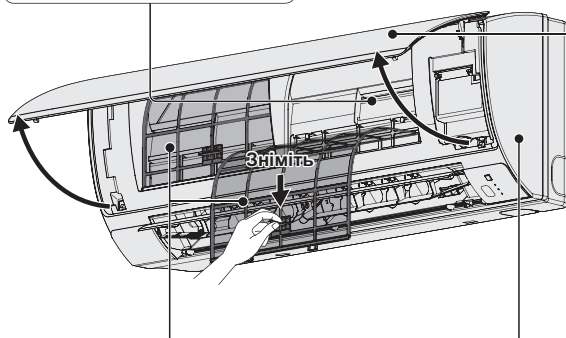

## ПЕРЕДНЯ ПАНЕЛЬ

### Знімання передньої панелі

- Підніміть і потягніть передню панель, щоб зняти її.
- Легко помийте та висушіть.

### Закривання передньої панелі



- Натисніть на обидва кінці передньої панелі, щоб надійно її зафіксувати.

## ПОВІТРЯНІ ФІЛЬТРИ

- Чистіть повітряні фільтри кожні два тижні.
- Легко помийте/сполосніть фільтри водою для запобігання пошкодженню їхньої поверхні.
- Добре висушіть фільтри в тіні подалі від вогню чи прямих сонячних променів.
- Замініть пошкоджений фільтр.

## ВНУТРІШНІЙ БЛОК

Легко протріть блок м'якою сухою ганчіркою.

## Наприклад: пульт дистанційного керування з таймером

### ■ Догляд за повітряним фільтром

Рекомендується чистити повітряний фільтр, коли на дисплеї з'являється індикація  (фільтр). Для забезпечення оптимальної роботи регулярно чистьте фільтр від пилу чи плям жиру, незалежно від стану фільтра.

### ■ Після чищення

1. Почистивши повітряний фільтр, встановіть його на місце. Встановлюйте фільтр на місце, виконуючи описані вище дії у зворотному порядку.
2. Натисніть кнопку скидання фільтра. Індикатор  (фільтр) на дисплеї згасне.

## Індикатор фільтра



Кнопка скидання фільтра

## ПОШУК ТА УСУНЕННЯ НЕСПРАВНОСТЕЙ

Якщо ваш кондиціонер не працює належним чином, виконайте наведені нижче дії, перш ніж звертатися по технічну допомогу. Якщо це не допомогло, зв'яжіться зі своїм місцевим дилером або сервісним центром.

### ВНУТРІШНІЙ БЛОК

Проблема		Можлива причина
Шум	Звук, схожий на дзюрчання води, під час роботи чи після її припинення	<ul style="list-style-type: none"> <li>Звук від струменя хладагента всередині пристрою</li> <li>Звук від стоку води через зливний патрубков</li> </ul>
	Тріск під час роботи чи після її припинення.	Тріск утворюється внаслідок зміни температури деталей
Запах	Повітря, що подається до приміщення під час роботи, має специфічний запах.	Запах від навколишніх предметів, цигарок, косметики накопичується всередині кондиціонера та подається до приміщення разом із повітрям. Забруднення внутрішніх компонентів пристрою. Зверніться за порадою до дилера.
Конденсат	Навколо отвору подачі повітря накопичується конденсат.	Конденсат утворюється внаслідок контакту холодного повітря, що подається, із вологою в атмосфері приміщення.
Туман	Під час роботи в режимі охолодження утворюється туман. (Особливо у місцях, де повітря містить велику кількість пари із частками мастила, наприклад, у ресторанах.)	<ul style="list-style-type: none"> <li>Швидше за все пристрій забруднено зсередини (засмічення теплообмінника), і він потребує чищення. Проконсультуйтеся з дилером, оскільки для такої операції потрібен технічний досвід.</li> <li>Під час розморожування</li> </ul>
Після припинення роботи вентилятор обертається ще деякий час.		<ul style="list-style-type: none"> <li>Це передбачено для збільшення плавності роботи.</li> <li>Додатковий час обертання вентилятора може бути необхідним для осушення теплообмінника згідно зі встановленими налаштуваннями.</li> </ul>
Напрямок повітряного потоку змінюється під час роботи. Неможливо налаштувати напрямок повітря. Неможливо змінити налаштування напрямку повітря.		<ul style="list-style-type: none"> <li>За низької температури повітря, що подається під час операції розморожування, горизонтальний напрямок потоку встановлюється автоматично.</li> <li>Іноді положення жалюзі встановлюється залежно від індивідуальних налаштувань.</li> </ul>
Після зміни напрямку потоку повітря жалюзі рухаються деякий час перед встановленням у заданому положенні.		Під час зміни напрямку потоку повітря рух жалюзі означає пошук стандартного положення.
Пил		Видувається пил, що скупчився всередині пристрою.
На початку роботи у високошвидкісному режимі вентилятор може обертатися дещо швидше за встановлену швидкість (від 3 до 30 хвилин).		Це передбачено для перевірки перебування обертів двигуна вентилятора в робочому діапазоні.

### ЗОВНІШНІЙ БЛОК

Проблема		Можлива причина
Пристрій не працює	Одразу після увімкнення живлення.	Робота не розпочинається протягом приблизно 3 хвилин, оскільки активовано контур захисту компресора.
	Коли кондиціонер увімкнено одразу після вимикання.	
Шум	У режимі обігріву часто утворюється шум.	Під час розморожування
Пара	У режимі обігріву часто утворюється пара.	
Після зупинення пристрою із пульта дистанційного керування робота вентилятора зовнішнього блока триває деякий час навіть за вимкненого компресора.		Це передбачено для збільшення плавності роботи.



## ПЕРЕВІРТЕ ПЕРЕД ТИМ, ЯК ЗВЕРТАТИСЯ ПО ТЕХНІЧНУ ДОПОМОГУ

Проблема	Можлива причина	Спосіб вирішення
Кондиціонер не працює навіть за увімкненого живлення.	Збій у системі живлення чи його наслідки	Натисніть кнопку керування живленням (ON/OFF) на пульті дистанційного керування ще раз.
	Кнопку керування живленням вимкнено.	<ul style="list-style-type: none"> <li>Якщо переривник струму вимкнений, увімкніть його.</li> <li>Якщо переривник автоматично вимикається, не намагайтеся увімкнути пристрій і зверніться до дилера.</li> </ul>
	Перегорів запобіжник.	Якщо перегорів запобіжник, зверніться до дилера.
Недостатнє охолодження чи обігрів	Отвори забору чи подачі повітря зовнішнього чи внутрішнього блока засмічені пилом чи сторонніми об'єктами.	Видаліть пил чи сторонні об'єкти.
	Для подачі повітря встановлене налаштування рівня швидкості «Low».	Змініть налаштування на «High» або «Strong».
	Невірно вибрано налаштування температури	Дивіться розділ «ПОРАДИ ЩОДО ЗАОЩАДЖЕННЯ ЕЛЕКТРОЕНЕРГІЇ».
	Приміщення нагрівається прямими сонячними променями під час роботи кондиціонера в режимі охолодження.	
	Відкриті двері та (або) вікна.	
	Повітряний фільтр засмічено.	Дивіться розділ «ДОГЛЯД ТА ОЧИЩЕННЯ».
	Під час роботи кондиціонера в режимі охолодження у приміщенні наявні забагато джерел теплоти.	Використовуйте якомога менше джерел теплоти протягом якомога меншого часу.
Під час роботи кондиціонера в режимі охолодження у приміщенні перебуває забагато людей.	Зменшіть налаштування температури або встановіть «High» або «Strong» режим роботи вентилятора.	

Якщо після виконання наведених вище дій ваш кондиціонер не почав працювати належним чином, зупиніть його роботу та від'єднайте його від живлення. Після цього зв'яжіться із місцевим дилером, назвіть серійний номер кондиціонера та опишіть проблему. Ніколи не намагайтеся полагодити кондиціонер самостійно, оскільки це може бути небезпечно. Окрім того, слід повідомити про появу на РК-дисплеї пульта дистанційного керування контрольної позначки  $\Delta$  та літер E, F, H, L, P у комбінації із цифрами.

## ПОРАДИ ЩОДО ЗАОЩАДЖЕННЯ ЕЛЕКТРОЕНЕРГІЇ

### Слід уникати:

- Блокування отворів пристрою для забору та подачі повітря. Блокування деяких із цих отворів призведе до некоректної роботи пристрою і може викликати його пошкодження.
- Потрапляння прямого сонячного світла у приміщення. Користуйтеся сонцезахисними навісами, занавісками чи жалюзі. Охолодження приміщення триватиме довше, якщо стіни та стеля зазнають впливу сонячних променів.

### Рекомендується:

- Завжди тримати повітряний фільтр у чистоті. (Дивіться розділ «Догляд і чищення».) Засмічений фільтр погіршує роботу кондиціонера.
- Тримати двері, вікна та інші отвори у приміщенні закритими, щоб запобігти витоку кондиціонованого повітря.

### ПРИМІТКА

#### У разі перебою живлення під час роботи кондиціонера

Якщо живлення цього пристрою тимчасово перерветься, після відновлення живлення пристрій автоматично почне роботу із тими самими налаштуваннями, які було встановлено до вимкнення живлення.

---

Інформаційний центр Panasonic  
Міжнародні дзвінки та дзвінки з Києва: +380-44-490-38-98  
Безкоштовні дзвінки зі стаціонарних телефонів в межах України: 0-800-309-880

Уповноважений Представник:  
ТОВ "ПАНАСОНІК УКРАЇНА ЛТД"  
вулиця Фізкультури, будинок 30-В,  
місто Київ, 03680, Україна

English	<p style="text-align: center;">Declaration of Conformity with the requirements of Technical Regulation on the Restriction Of the use of certain Hazardous Substances in Electrical and Electronic Equipment (adopted by Order №1057 of Cabinet of Ministers of Ukraine)</p> <p>The Product is in conformity with the requirements of Technical Regulation on the Restriction Of the use of certain Hazardous Substances in electrical and electronic equipment (TR on RoHS).</p> <p>The content of hazardous substance with the exemption of the applications listed in the Annex №2 of TR on RoHS:</p> <ol style="list-style-type: none"> <li>1. Lead (Pb) – not over 0,1wt % or 1000wt ppm;</li> <li>2. Cadmium (Cd) – not over 0,01wt % or 100wt ppm;</li> <li>3. Mercury (Hg) – not over 0,1wt % or 1000wt ppm;</li> <li>4. Hexavalent chromium (Cr<sup>6+</sup>) – not over 0,1wt % or 1000wt ppm;</li> <li>5. Polybrominated biphenyls (PBBs) – not over 0,1wt % or 1000wt ppm;</li> <li>6. Polybrominated diphenyl ethers (PBDEs) – not over 0,1wt % or 1000wt ppm.</li> </ol>
Ukrainian	<p style="text-align: center;">Декларація про Відповідність Вимогам Технічного Регламенту Обмеження Використання деяких Небезпечних Речовин в електричному та електронному обладнанні (затвердженого Постановою №1057 Кабінету Міністрів України)</p> <p>Виріб відповідає вимогам Технічного Регламенту Обмеження Використання деяких Небезпечних Речовин в електричному та електронному обладнанні (ТР ОБНП).</p> <p>Вміст небезпечних речовин у випадках, не обумовлених в Додатку №2 ТР ОБНП :</p> <ol style="list-style-type: none"> <li>1. свинець(Pb) – не перевищує 0,1wt % ваги речовини або в концентрації до 1000 частин на мільйон;</li> <li>2. кадмій (Cd) – не перевищує 0,01wt % ваги речовини або в концентрації до 100 частин на мільйон;</li> <li>3. ртуть(Hg) – не перевищує 0,1wt % ваги речовини або в концентрації до 1000 частин на мільйон;</li> <li>4. шестивалентний хром (Cr<sup>6+</sup>) – не перевищує 0,1wt % ваги речовини або в концентрації до 1000 частин на мільйон;</li> <li>5. полібромбіфеноли (PBB) – не перевищує 0,1% ваги речовини або в концентрації до 1000 частин на мільйон;</li> <li>6. полібромдефенілові ефіри (PBDE) – не перевищує 0,1wt % ваги речовини або в концентрації до 1000 частин на мільйон.</li> </ol>
Russian	<p style="text-align: center;">Декларация о Соответствии Требованиям Технического Регламента об Ограничении Использования некоторых Вредных Веществ в электрическом и электронном оборудовании (утверждённого Постановлением №1057 Кабинета Министров Украины)</p> <p>Изделие соответствует требованиям Технического Регламента об Ограничении Использования некоторых Вредных Веществ в электрическом и электронном оборудовании (ТР ОИВВ)..</p> <p>Содержание вредных веществ в случаях, не предусмотренных Дополнением №2 ТР ОИВВ:</p> <ol style="list-style-type: none"> <li>1. свинец (Pb) – не превышает 0,1wt % веса вещества или в концентрации до 1000 миллионных частей;</li> <li>2. кадмий (Cd) – не превышает 0,01wt % веса вещества или в концентрации до 100 миллионных частей;</li> <li>3. ртуть (Hg) – не превышает 0,1wt % веса вещества или в концентрации до 1000 миллионных частей;</li> <li>4. шестивалентный хром (Cr<sup>6+</sup>) – не превышает 0,1wt % веса вещества или в концентрации до 1000 миллионных частей;</li> <li>5. полибромбифенолы (PBB) – не превышает 0,1wt % веса вещества или в концентрации до 1000 миллионных частей;</li> <li>6. полибромдифеноловые эфиры (PBDE) – не превышает 0,1wt % веса вещества или в концентрации до 1000 миллионных частей.</li> </ol>

---

## DAFTAR ISI

	Halaman
INFORMASI PRODUK .....	158
LANGKAH KESELAMATAN.....	158
LOKASI PEMASANGAN .....	159
PERSYARATAN LISTRIK .....	159
PETUNJUK KESELAMATAN.....	160
INFORMASI .....	162
PENGOPERASIAN .....	163
MENGATUR ARAH ALIRAN UDARA .....	165
MENGATUR ARAH ALIRAN UDARA UNTUK BEBERAPA UNIT INDOOR	
MENGGUNAKAN SATU REMOTE CONTROL (BERKABEL).....	167
KETERANGAN KHUSUS.....	168
PEMELIHARAAN DAN PEMBERSIHAN.....	168
MENGATASI MASALAH.....	170
PERIKSA SEBELUM PRODUK DISERVIS.....	171
TIPS HEMAT ENERGI .....	171
SPESIFIKASI .....	172

---

## INFORMASI PRODUK

Berikut adalah informasi yang diperlukan jika Anda memiliki masalah atau pertanyaan terkait dengan Penyjuk Ruang ini. Nomor model dan nomor seri terdapat pada pelat nama di bagian bawah kabinet.

No. Model \_\_\_\_\_ No. Seri \_\_\_\_\_

Tanggal pembelian \_\_\_\_\_

Alamat dealer \_\_\_\_\_

Nomor telepon \_\_\_\_\_

---

## LANGKAH KESELAMATAN

Simbol berikut digunakan dalam buku panduan ini untuk mengingatkan Anda tentang kemungkinan kondisi berbahaya terhadap pengguna, teknisi servis, atau peralatan:



**PERINGATAN**

Simbol ini mengacu pada praktik berbahaya atau tidak aman yang dapat menyebabkan cedera parah atau kematian.



**PERHATIAN**

Simbol ini mengacu pada praktik berbahaya atau tidak aman yang dapat menyebabkan cedera atau kerusakan produk maupun properti.

## LOKASI PEMASANGAN

- **Sebaiknya penyejuk ruangan ini dipasang dengan benar oleh teknisi pemasangan resmi sesuai dengan Petunjuk Pemasangan yang diberikan bersama unit.**
- Sebelum pemasangan, pastikan tegangan catu daya di rumah atau kantor telah sesuai dengan tegangan yang tercantum pada pelat nama.



### PERINGATAN

- **Jangan pasang penyejuk ruangan ini di lokasi berisi asap atau gas yang mudah terbakar, atau ruangan yang sangat lembab seperti rumah kaca.**
- **Jangan pasang penyejuk ruangan ini di lokasi penyimpanan benda penghasil panas berlebihan.**

**Pencegahan:** Agar penyejuk ruangan tidak berkarat, jangan pasang unit outdoor di lokasi yang mudah terkena percikan air laut secara langsung atau mengandung udara beraroma belerang di dekat spa.

## PERSYARATAN LISTRIK

1. Semua kabel harus mematuhi undang-undang listrik setempat. Untuk informasi rinci, hubungi dealer Anda atau teknisi listrik resmi.
2. Setiap unit harus diarde dengan benar menggunakan kabel yang diarde (atau dibumikan), atau kabel yang telah tersedia.
3. Pemasangan kabel harus dilakukan oleh teknisi listrik resmi.



### PERHATIAN

**Untuk memanaskan sistem, catu daya harus diaktifkan minimal 5 (lima) jam sebelum pengoperasian. Biarkan catu daya tetap ON (AKTIF), kecuali jika Anda tidak akan menggunakan perangkat ini dalam waktu lama.**

Catu daya









### CATATAN







Lepas konektor daya dari stopkontak dan pemutus arus utama bila tidak digunakan dalam waktu lama. Bila sebagian unit outdoor atau indoor dinonaktifkan, seluruh sistem tidak akan berfungsi.

## PETUNJUK KESELAMATAN

- Baca Petunjuk Pengoperasian dengan cermat sebelum menggunakan penyejuk ruangan ini. Jika kesulitan atau masalah terus berlanjut, hubungi dealer Anda untuk meminta bantuan.
- Penyejuk ruangan ini dirancang untuk memberikan kondisi ruangan yang nyaman. Gunakan unit ini hanya untuk tujuan yang telah ditetapkan sebelumnya seperti dijelaskan dalam Petunjuk Pengoperasian.

 PERINGATAN
Konfirmasikan penggunaan jenis bahan pendingin yang ditetapkan kepada dealer resmi. Menggunakan jenis bahan pendingin selain yang telah ditetapkan dapat menyebabkan kerusakan produk, ledakan, cedera, dll.
Jangan sentuh unit dengan tangan basah.
Jangan gunakan atau simpan bahan bakar, atau gas maupun cairan lain yang mudah terbakar di dekat penyejuk ruangan karena sangat berbahaya.
Jangan gunakan peralatan ini di lingkungan yang berpotensi memicu ledakan.
Penyejuk ruangan ini tidak dilengkapi celah ventilasi untuk aliran masuk udara bersih dari luar ruangan. Anda harus sering membuka pintu atau jendela bila menggunakan peralatan pemanas dengan gas maupun minyak di ruangan yang sama, karena peralatan tersebut mengambil oksigen dalam jumlah besar dari udara. Jika tidak, risiko kematian karena kekurangan oksigen mungkin terjadi.
Sediakan stopkontak yang khusus digunakan oleh masing-masing unit. Selain itu, pemutus catu daya, pemutus arus, serta pemutus kebocoran pengardean untuk perlindungan arus berlebih harus disiapkan pada jalur khusus.
Sediakan stopkontak khusus untuk masing-masing unit, dan peralatan pemutus arus sepenuhnya yang memiliki kontak terpisah di semua kutub harus diintegrasikan pada kabel tetap sesuai dengan peraturan kabel yang berlaku.
Untuk mencegah kemungkinan bahaya akibat kegagalan isolasi, unit harus diarde 
Jangan bersihkan sendiri bagian dalam unit indoor dan outdoor. Hubungi dealer atau teknisi resmi untuk melakukan pembersihan.
Jika terjadi kerusakan fungsi pada peralatan, jangan perbaiki sendiri. Hubungi dealer penjualan atau servis untuk melakukan perbaikan.
Kebocoran gas bahan pendingin dapat menyebabkan kebakaran.
Demi keselamatan, pastikan penyejuk ruangan telah dimatikan dan dilepas dari catu daya sebelum dibersihkan atau diservis. 
Lepas konektor daya dari stopkontak, nonaktifkan pemutus arus, atau nonaktifkan alat pemutus daya untuk memisahkan penyejuk ruangan dari catu daya utama bila terjadi keadaan darurat.
Jangan masukkan jari tangan Anda atau benda lain ke unit dalam atau unit luar pendingin ruangan, suku cadang yang berputar bisa mengakibatkan cedera. 
Jangan gunakan kabel modifi kasi, kabel sambungan, kabel tambahan atau kabel yang tidak ditentukan untuk mencegah terjadinya panas berlebih dan kebakaran.  

 PERINGATAN
Jangan gunakan produk jika terjadi keabnormalan/kerusakan dan cabut steker listrik atau matikan tombol listrik dan pemutus arus. (Resiko terjadinya asap/kebakaran/terkena arus listrik) Contoh keabnormalan/kerusakan
<ul style="list-style-type: none"> <li>• Pemutus Arus Kebocoran Pentanahan ELCB selalu turun.</li> <li>• Tercium bau benda terbakar.</li> <li>• Terdengar kebisingan dan getaran unit yang abnormal.</li> <li>• Kebocoran air dari unit dalam.</li> <li>• Kabel tenaga atau steker menjadi panas. yang abnormal.</li> <li>• Kecepatan kipas tidak dapat dikontrol.</li> <li>• Unit berhenti beroperasi dengan segera meskipun tombol dihidupkan untuk pengoperasian.</li> <li>• Kipas tidak berhenti meskipun jika pengoperasian dihentikan.</li> </ul>
Hubungi segera dealer lokal anda untuk melakukan pemeliharaan/reparsi.

 PERHATIAN
Peralatan ini ditujukan untuk digunakan oleh pakar atau pengguna terlatih di toko, industri ringan maupun lahan pertanian, atau untuk penggunaan komersial oleh orang awam.
Jangan hidupkan dan matikan penyejuk ruangan dari sakelar catu daya. Gunakan tombol pengoperasian ON/OFF (AKTIF/TIDAK AKTIF).
Jangan letakkan benda apapun di celah keluaran udara pada unit outdoor. Hal ini berbahaya karena kipas berputar pada kecepatan tinggi. 
Jangan sentuh celah masukan udara atau sirip aluminium tajam pada unit outdoor. Anda mungkin dapat mengalami cedera. 
Beri jarak alarm kebakaran dan celah keluaran udara minimal 1,5 m dari unit.
Peralatan ini tidak ditujukan untuk digunakan oleh seseorang (termasuk anak-anak) dengan kemampuan fisik, pancaindera, atau mental yang kurang, atau tidak memiliki pengalaman maupun pengetahuan yang cukup, kecuali jika ia telah diberikan pengawasan atau petunjuk terkait dengan penggunaan peralatan tersebut oleh pihak yang bertanggung jawab atas keselamatannya. Anak-anak harus diawasi untuk memastikan mereka tidak bermain dengan peralatan tersebut.
Jangan tambah atau kurangi suhu ruangan terlalu ekstrem jika bayi atau penderita cacat berada di dalam ruangan.
Jangan masukkan benda apapun ke dalam WADAH KIPAS.   Anda dapat mengalami cedera dan unit mungkin rusak
Jangan duduki atau injak unit. Anda dapat terjatuh secara tiba-tiba. 

#### PEMBERITAHUAN

- Kompresor terkadang berhenti beroperasi saat terjadi badai. Ini bukan merupakan kerusakan mekanis. Anak-anak harus diawasi untuk memastikan mereka tidak bermain dengan peralatan tersebut.
- Teks berbahasa Inggris adalah petunjuk asli. Teks berbahasa lain merupakan terjemahan petunjuk asli.



**Hentikan penggunaan produk bila terjadi kegagalan fungsi/kondisi yang tidak wajar, lalu lepas konektor daya.**

**(Risiko terjadinya asap/kebakaran/sengatan listrik)**

Contoh kegagalan fungsi/kondisi tidak wajar

- Produk terkadang tidak dapat dihidupkan.
- Sambungan daya terkadang terputus saat kabel digerakkan.
- Bau sesuatu yang terbakar atau suara tidak wajar terdeteksi saat pengoperasian berlangsung.
- Badan perangkat berubah bentuk atau mengalami panas yang tidak wajar.

Hubungi segera dealer setempat untuk pemeliharaan/perbaikan.

#### INFORMASI PENTING TENTANG PENDINGIN YANG DIGUNAKAN

Produk ini mengandung gas rumah kaca terflorinasi yang tercakup dalam perjanjian Kyoto Protocol. Jangan buang gas ini ke atmosfer.

Jenis pendingin: R410A

Nilai GWP<sup>(1)</sup>: 1975

<sup>(1)</sup> GWP = berpotensi pemanasan global

Anda harus melakukan pemeriksaan berkala terhadap kebocoran pendingin, tergantung pada peraturan hukum setempat atau di Eropa.

Untuk informasi lebih lanjut, hubungi dealer setempat.

# INFORMASI

## Kondisi Pengoperasian

Gunakan penyejuk ruangan ini dalam kisaran suhu berikut.

Unit Outdoor		Dalam	Luar
mini (Tipe LE1)	Mode pendinginan	14°C ~ 25°C (*WBT)	-10°C ~ 46°C (*DBT)
	Mode pemanasan	16°C ~ 30°C (*DBT)	-20°C ~ 18°C (*WBT) -20°C ~ 24°C (*DBT)
2WAY (Tipe ME1)	Mode pendinginan	14°C ~ 25°C (*WBT)	-10°C ~ 43°C (*DBT)
	Mode pemanasan	16°C ~ 30°C (*DBT)	-25°C ~ 15°C (*DBT)
3WAY (Tipe MF2)	Mode pendinginan	14°C ~ 25°C (*WBT)	-10°C ~ 46°C (*DBT)
	Mode pemanasan	15°C ~ 30°C (*DBT)	-20°C ~ 18°C (*WBT)
	Mode pendinginan dan pemanasan	—	-10°C ~ 24°C (*DBT)

\*DBT: Suhu bola lampu kering

\*WBT: Suhu bola lampu basah

### Informasi untuk Pemakai tentang Pengumpulan dan Pembuangan Peralatan Lama dan Baterai yang telah digunakan



Simbol-simbol produk, kemasan, dan/atau dokumen yang disertakan berarti bahwa produk listrik dan elektronik serta baterai bekas tidak boleh dicampur dengan sampah rumah tangga pada umumnya. Untuk penanganan, pemulihan dan daur ulang produk lama dan baterai bekas yang benar, bawa sampah tersebut ke tempat pengumpulan yang tepat, sesuai dengan undang-undang di negara Anda dan Peraturan 2002/96/EC dan 2006/66/EC.

Dengan membuang produk dan baterai dengan tepat, Anda membantu menghemat sumber daya yang berharga dan mencegah dampak negatif yang ditimbulkan pada kesehatan masyarakat dan lingkungan yang mungkin diakibatkan dari penanganan sampah yang salah.

Untuk informasi lebih lanjut mengenai pengumpulan dan daur ulang produk dan baterai, hubungi instansi setempat, layanan pembuangan sampah atau toko tempat Anda membeli produk tersebut.

Pembuangan sampah yang salah dapat dikenai hukuman, sesuai dengan undang-undang di negara anda.

#### Bagi pengguna kalangan bisnis di Uni Eropa

Jika Anda ingin membuang perkakas listrik atau elektronik, hubungi dealer atau supplier Anda untuk mendapatkan informasi selengkapnya.

#### [Informasi tentang Pembuangan di Negara selain Uni Eropa]

Simbol-simbol ini hanya berlaku di Uni Eropa. Jika Anda ingin membuang item ini, hubungi pihak berwenang setempat atau dealer Anda dan minta keterangan mengenai cara pembuangan yang tepat.



#### Catatan tentang simbol baterai (dua contoh simbol di bawah ini):

Simbol ini mungkin digunakan bersamaan dengan simbol kimia. Dalam hal ini, simbol ini sesuatu dengan Peraturan Bahan Kimia yang telah ditetapkan.



Pb



# PENGOPERASIAN

## Nama Komponen UNIT INDOOR

### Tipe Y2 (KASET 4 ARAH 60x60)

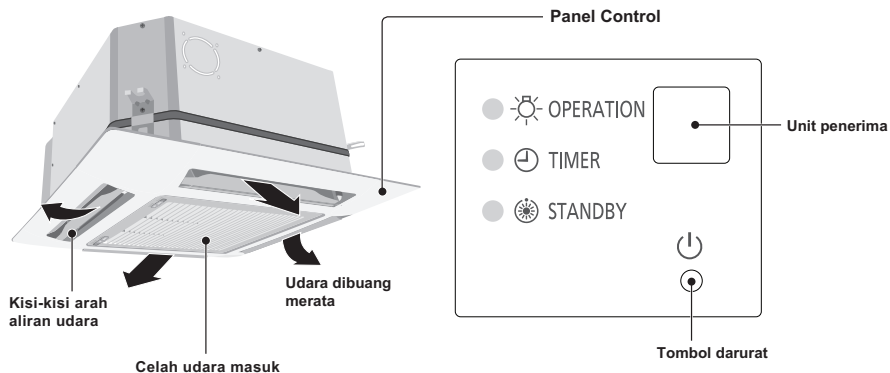

### Tipe K2 (PEMASANGAN DI DINDING)

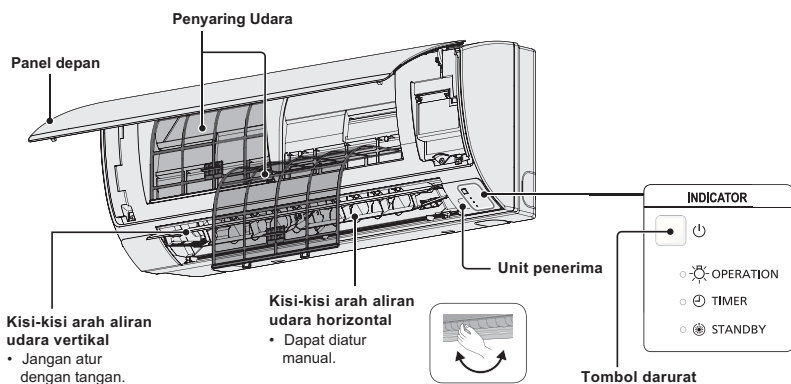

## Remote Control Nirkabel (Komponen Opsional)

### CATATAN

Lihat Petunjuk Pengoperasian yang terlampir pada Remote Control Nirkabel opsional.



(Tipe nirkabel: tersedia untuk semua unit indoor)

## Remote Control Berkabel Spesifikasi Tinggi (Komponen opsional)

### CATATAN

Lihat Petunjuk Pengoperasian yang disertakan untuk Remote Control Berkabel Spesifikasi Tinggi.



(Tipe berkabel: tersedia untuk semua unit indoor)

## Remote Control Timer (Komponen opsional)

(Tipe berkabel: tersedia untuk semua unit indoor)

### CATATAN

Untuk informasi rinci, lihat Petunjuk Pengoperasian yang diberikan bersama Remote Control Timer opsional.

mis.) Remote Control Timer

### ■ Nama dan Pengoperasian

#### 1. Tombol (Mulai/Berhenti)

Menekan tombol ini akan memulai, dan menekannya kembali akan menghentikan unit.

Lampu pengoperasian:

Bila dimulai → menyala  
Bila berhenti → mati

#### Lampu pengoperasian

Lampu akan hidup bila penyejuk udara dioperasikan.

Lampu ini akan berkedip bila terjadi kesalahan atau perangkat pelindung diaktifkan.

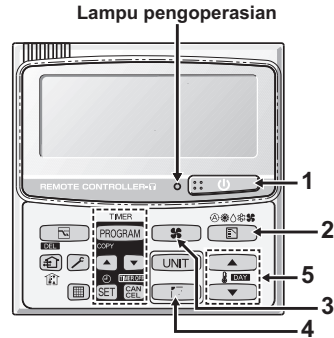

#### 2. Tombol (Pilih mode)

Tekan tombol ini untuk memilih mode pengoperasian.

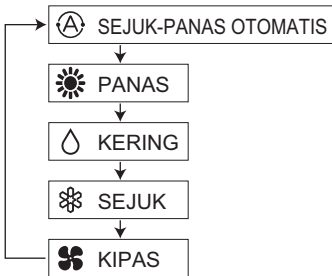

... Mode sejuk-panas otomatis akan mendeteksi perbedaan antara suhu yang ditetapkan pada remote control dan suhu ruang yang sebenarnya.

Selanjutnya, secara otomatis memilih mode panas atau sejuk. (Kontrol panas dan sejuk otomatis untuk 2WAY dan sistem VRF mini dapat dilakukan bila semua unit indoor yang berada pada sirkuit pendingin yang sama dikontrol dalam satu kontrol grup.)

#### 3. Tombol (Kecepatan kipas)

Mengubah kecepatan kipas.



CATATAN:

Bila tombol Pilih mode diatur ke KIPAS, maka mode OTOMATIS tidak dapat dipilih.

#### 4. Tombol (arah Ayun/Udara)

Tekan tombol arah Ayun/Aliran udara untuk mengatur arah ayun atau udara otomatis ke sudut tertentu. (Untuk informasi rinci, lihat bagian "Mengatur Arah Aliran Udara".)

#### 5. Tombol pengaturan suhu

Mengubah pengaturan suhu.

Tekan tombol Pengaturan Suhu untuk mendapatkan pengaturan suhu yang diinginkan.

### ■ Kontrol Grup

Fungsi Kontrol grup sesuai untuk mengoperasikan beberapa penyejuk udara dalam satu ruangan besar.

- Hingga 8 unit yang dapat disambungkan.
- Semua unit indoor dioperasikan dalam mode yang sama, kecuali arah aliran udara.
- Gunakan sensor suhu pada unit indoor.

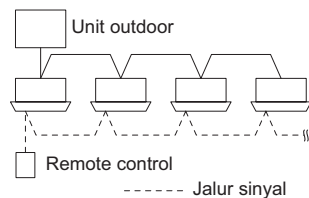

# MENGATUR ARAH ALIRAN UDARA

Fungsi ini berbeda menurut unit indoor yang digunakan. Arah aliran udara tidak dapat diatur menggunakan remote control untuk unit manapun yang tidak tercantum di bawah ini. Tipe Y2, tipe K2.





- Jangan gunakan tangan untuk menggerakkan sirip (sirip aliran udara vertikal) yang dikontrol menggunakan remote control.
- Bila penyejuk udara dinonaktifkan, sirip akan bergerak secara otomatis ke arah penutupan.
- Sirip (sirip aliran udara vertikal) bergerak ke posisi atas bila menjalankan pengoperasian siaga untuk pemanasan. Pengoperasian ayun dilakukan setelah pengoperasian siaga untuk pemanasan dijalankan, namun ayun tetap ditunjukkan pada remote control meskipun saat pengoperasian siaga untuk pemanasan berlangsung.

### Menentukan arah aliran udara

Arah aliran udara berubah setiap kali tombol  FLAP ditekan saat pengoperasian berlangsung.

### Untuk mengaktifkan pengoperasian ayun



Tekan tombol FLAP untuk mengatur sirip (sirip aliran udara vertikal) ke posisi bawah, lalu tekan kembali tombol FLAP tersebut. Tindakan ini akan menampilkan , dan aliran udara berayun ke atas dan bawah secara otomatis.

Pemanasan	Pendinginan dan pengeringan	Pengoperasian kipas	Semua pengoperasian
<p>Atur sirip (sirip aliran udara vertikal) ke posisi bawah. Jika sirip diatur ke posisi atas, udara hangat mungkin tidak akan mencapai lantai.</p> 	<p>Sirip (sirip aliran udara vertikal) dapat diatur ke salah satu dari tiga posisi yang tersedia.</p> 		

### Untuk menghentikan pengoperasian ayun

Tekan kembali tombol FLAP saat pengoperasian ayun sirip berlangsung untuk menghentikan sirip pada posisi yang diinginkan. Setelah itu, aliran udara dapat diatur dari posisi atas dengan menekan kembali tombol FLAP.

### Indikator saat pengoperasian ayun dihentikan

Kipas dan pemanasan	Pendinginan dan pengeringan
	

Saat pengoperasian pendinginan atau pengeringan berlangsung, sirip tidak akan berhenti pada posisi bawah. Meskipun berhenti di posisi bawah saat pengoperasian ayun berlangsung, sirip tidak akan berhenti sebelum bergerak ke posisi ketiga dari atas.

## MENGATUR ARAH ALIRAN UDARA (LANJUTAN)

### ■ Kaset 4 Arah (Y2)

Penyejuk ruangan tipe Y2 dilengkapi sirip otomatis.

Anda dapat mengatur arah aliran udara ke sudut tertentu atau ke mode penyapuan menggunakan remote control.



**PERHATIAN**

**Jangan gerakkan sirip dengan tangan.**

### ■ Tipe pemasangan di dinding (K2)

#### **Arah vertikal (otomatis)**

Pastikan remote control telah diaktifkan. Tekan tombol FLAP untuk mulai menggerakkan sirip ke atas dan bawah. Jika Anda ingin menghentikan gerakan sirip dan mengarahkan udara ke arah yang diinginkan, tekan kembali tombol FLAP. Dalam mode pendinginan, jangan arahkan sirip ke bawah dan keluar dari zona pendinginan "A" karena hasil kondensasi dapat menetes ke lantai. Zona "A" adalah posisi sirip yang disarankan untuk pendinginan.

Bila pengoperasian terus berjalan pada pengaturan arah aliran udara yang ditetapkan selama satu jam, arah aliran udara akan secara otomatis dikontrol dan posisi sirip diubah. Arah aliran udara mungkin berbeda dengan yang ditampilkan pada remote control.



**PERHATIAN**

**Jangan gerakkan sirip dengan tangan.**

#### **Arah horizontal (manual)**

Arah aliran udara horizontal dapat diatur secara manual dengan menggerakkan baling-baling vertikal ke kiri atau kanan.

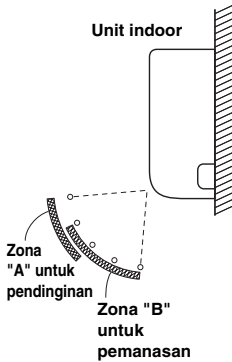

# MENGATUR ARAH ALIRAN UDARA UNTUK BEBERAPA UNIT INDOOR MENGGUNAKAN SATU REMOTE CONTROL (BERKABEL)

- Jika beberapa unit indoor tersambung ke remote control, arah aliran udara dapat diatur untuk setiap unit indoor dengan memilih unit indoor terkait (lihat pengoperasian di bawah ini).

Tombol ( **UNIT** ) Sirip Otomatis

- Untuk mengatur aliran udara pada setiap unit, tekan tombol UNIT. Tampilan menunjukkan nomor unit indoor dalam kontrol grup. Tetapkan arah aliran udara untuk unit indoor yang ditampilkan di layar.
- Setiap kali UNIT ditekan, indikator akan beralih sesuai dengan urutan di bawah ini.
- Bila layar tidak menampilkan apapun, Anda dapat membuat pengaturan untuk semua unit indoor dalam satu pengoperasian.
- Nomor unit ditampilkan sebagai Nomor Unit Outdoor–Nomor Unit Indoor. Hal tersebut tergantung pada jumlah unit dalam kontrol grup.

## Satu unit outdoor dan delapan unit indoor

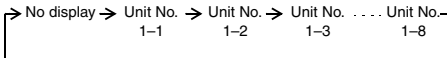

## Dua unit outdoor dan empat unit indoor

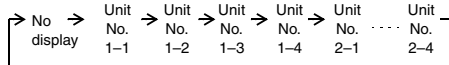

## KETERANGAN KHUSUS

### Pengoperasian "DRY" (PENGERINGAN)

- Cara kerja**
- Setelah suhu ruang mencapai tingkat yang ditetapkan, unit akan mengulangi siklus pengaktifan dan penonaktifan secara otomatis.
  - Agar suhu ruangan tidak kembali lembab, kipas indoor juga dinonaktifkan bila unit berhenti beroperasi.
  - Kecepatan kipas diatur ke "LO." (RENDAH) secara otomatis dan tidak dapat disesuaikan.
  - Pengoperasian "DRY" tidak mungkin dilakukan jika suhu luar ruangan adalah 15°C atau lebih rendah.

### Pengoperasian Pemanasan

#### Performa pemanasan

- Karena peralatan ini memanaskan ruangan dengan memanfaatkan panas dari udara luar ruangan (sistem pompa panas), efisiensi pemanasan akan berkurang bila suhu luar ruangan sangat rendah. Jika panas yang diperoleh dengan pompa panas ini tidak mencukupi, gunakan peralatan pemanas lain yang kompatibel dengan unit ini.

#### Penghilangan bunga es

- Bila suhu luar ruangan rendah, air yang membeku atau es dapat terbentuk pada kumparan penukar panas di unit outdoor, sehingga mengurangi performa pemanasan. Bila hal ini terjadi, sistem penghilangan bunga es dengan kontrol mikrokomputer akan beroperasi. Di saat yang sama, kipas pada unit indoor akan berhenti (atau berjalan dengan kecepatan sangat rendah dalam kondisi tertentu) dan indikator "STANDBY" ditampilkan di layar hingga penghilangan bunga es selesai. Selanjutnya, pengoperasian pemanasan akan diaktifkan ulang setelah beberapa menit. (Interval ini akan sedikit berbeda menurut suhu luar ruangan dan cara terbentuknya pembekuan tersebut.)

#### ☼ (standby) di layar

- Selama beberapa menit setelah pengoperasian pemanasan dimulai, kipas indoor tidak akan berfungsi (atau berjalan dengan kecepatan sangat rendah dalam kondisi tertentu) hingga kumparan penukar panas di unit indoor mencapai suhu pemanasan yang memadai. Hal ini terjadi karena sistem pencegahan program pendinginan sedang beroperasi. Selama periode ini, indikator "☼" (standby) tetap ditampilkan.
- "☼" (standby) tetap ditampilkan saat penghilangan bunga es berlangsung atau kompresor dimatikan (atau bila unit berjalan dengan kecepatan sangat rendah) oleh thermostat sewaktu sistem berada dalam mode pemanasan.
- Saat penghilangan bunga es selesai dan kompresor dihidupkan kembali, "☼" (standby) akan dinonaktifkan secara otomatis dan pengoperasian pemanasan dilanjutkan kembali.

### CATATAN

#### Bila daya terputus saat unit sedang beroperasi

Jika catu daya untuk unit ini terputus sementara waktu, unit akan secara otomatis melanjutkan pengoperasian kembali (setelah daya dikembalikan) menggunakan pengaturan yang sama seperti sebelum daya terputus.

## PEMELIHARAAN DAN PEMBERSIHAN



### PERINGATAN

1. Jangan tuang air ke unit indoor untuk membersihkannya.
2. Hal ini akan merusak komponen internal dan menyebabkan sengatan listrik. Bersihkan sisi celah keluaran dan aliran masuk udara pada unit indoor dengan sikat pembersih vakum, atau seka menggunakan kain bersih dan lembut.



### PERHATIAN

1. Jangan gunakan larutan atau bahan kimia yang keras untuk membersihkan unit indoor. Jangan seka komponen plastik menggunakan air yang sangat panas.
2. Sebagian sirip dan tepi logam sangat tajam sehingga dapat menyebabkan cedera jika ditangani dengan cara yang salah; saat membersihkan komponen tersebut, lakukan dengan sangat hati-hati.
3. Kumparan internal dan komponen lainnya pada unit outdoor harus dibersihkan secara berkala. Hubungi pusat servis atau dealer Anda.

#### Sisi celah keluaran dan aliran masuk udara (Unit indoor)

Jika bagian ini bernoda, gunakan kain bersih yang dilembabkan dengan air. Jangan tuang air ke unit indoor untuk membersihkannya. Saat membersihkan sisi celah keluaran udara, lakukan dengan hati-hati agar tidak menggeser baling-baling keluar dari tempatnya.



## PERHATIAN

- Matikan daya sebelum membersihkan.
- Jangan sentuh komponen sirip aluminium yang tajam karena dapat mengakibatkan cedera.

## PETUNJUK PEMBERSIHAN

- Jangan gunakan benzana, thinner, atau bubuk gosok.
- Gunakan hanya sabun (pH7) atau deterjen rumah tangga yang netral.
- Jangan gunakan air bersuhu lebih dari 40°C.

## PETUNJUK

- Bersihkan penyangkai secara rutin untuk performa terbaik dan mengurangi penggunaan daya.
- Hubungi dealer setempat untuk pemeriksaan berkala.

## SIRIP ALUMINIUM

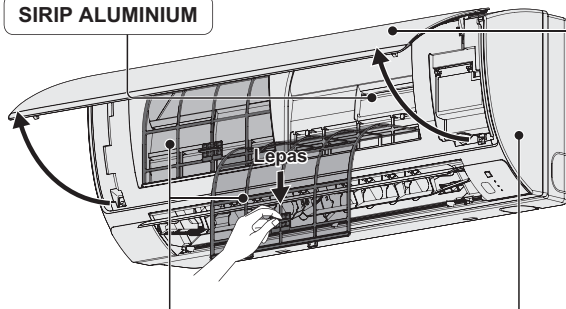

## PENYARING UDARA

- Pembersihan penyangkai udara harus dilakukan setiap dua minggu.
- Cuci/bilas penyangkai secara perlahan dengan air untuk menghindari kerusakan pada permukaan penyangkai.
- Keringkan penyangkai secara menyeluruh di tempat teduh dan jauh dari api atau cahaya matahari langsung.
- Ganti penyangkai yang rusak.

## PANEL DEPAN

### Lepas Panel Depan

- Angkat dan tarik untuk melepas panel depan.
- Cuci secara perlahan dan keringkan.

### Tutup Panel Depan

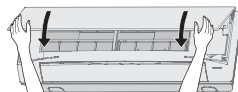

- Tekan kedua ujung panel depan ke bawah untuk menutupnya dengan aman.

## UNIT INDOOR

Seka unit secara perlahan menggunakan kain lembut dan kering.

## mis.) Remote Control Timer

### ■ Pemeliharaan Penyangkai Udara

Sebaiknya bersihkan penyangkai udara bila  (Penyangkai) muncul di layar. Bersihkan penyangkai secara rutin untuk performa terbaik di area berdebu atau tempat berminyak, apapun status penyangkai.

### ■ Pascapembersihan

1. Setelah penyangkai udara dibersihkan, pasang kembali ke posisinya semula. Pastikan untuk memasangnya kembali dengan urutan sebaliknya.
2. Tekan tombol Atur ulang penyangkai. Indikator  (Penyangkai) di layar menghilang.

Indikator penyangkai



Tombol Atur ulang penyangkai

## MENGATASI MASALAH

Jika penyejuk ruangan tidak berfungsi dengan baik, periksa dulu beberapa hal sebelum mengirim produk untuk diservis. Jika tetap tidak berfungsi dengan baik, hubungi dealer atau pusat servis.

### UNIT INDOOR

Gejala		Penyebab
Suara	Suara seperti air mengalir selama atau setelah dioperasikan.	<ul style="list-style-type: none"> <li>Suara cairan pendingin mengalir di bagian dalam unit</li> <li>Suara air buangan melalui pipa pembuangan</li> </ul>
	Suara berderik selama atau setelah pengoperasian.	Suara berderik akibat perubahan suhu komponen
Bau	Udara buangan tercium selama pengoperasian.	Komponen bau dalam ruangan, bau rokok, dan bau kosmetik terakumulasi di penyejuk ruangan dan udaranya keluar. Bagian dalam unit berdebu. Hubungi dealer.
Embun	Embun akan terakumulasi di sekitar udara yang keluar selama pengoperasian.	Kelembaban indoor menjadi sejuk oleh angin dingin dan terakumulasi dengan embun.
Kabut	Kabut akan timbul selama pengoperasian dalam mode pendinginan. (Tempat dengan uap minyak dalam jumlah besar, misalnya restoran.)	<ul style="list-style-type: none"> <li>Produk harus dibersihkan karena bagian dalam unit (penukar panas) kotor. Hubungi dealer karena perbaikan teknis harus dilakukan.</li> <li>Selama operasi penghilangan bunga es</li> </ul>
Kipas berputar sebentar meskipun pengoperasian telah dihentikan.		<ul style="list-style-type: none"> <li>Perputaran kipas melancarkan pengoperasian.</li> <li>Kipas terkadang berputar karena penukar panas kering sesuai pengaturan.</li> </ul>
Arah angin berubah saat pengoperasian. Pengaturan arah angin tidak dapat ditetapkan. Arah angin tidak dapat diubah.		<ul style="list-style-type: none"> <li>Bila suhu udara yang keluar rendah atau selama operasi penghilangan bunga es, aliran udara horizontal akan ditetapkan secara otomatis.</li> <li>Posisi sirip terkadang diatur secara terpisah.</li> </ul>
Bila arah angin berubah, sirip beroperasi beberapa kali dan berhenti di posisi yang ditetapkan.		Bila arah angin berubah, sirip beroperasi setelah mencari posisi standar.
Debu		Debu yang terkumpul di bagian dalam unit indoor keluar.
Pada pengoperasian awal berkecepatan tinggi, kipas terkadang berputar lebih cepat (selama 3 hingga 30 menit) dari pengaturan kecepatan.		Ini adalah untuk pemeriksaan pengoperasian untuk memastikan perputaran motor kipas berada dalam rentang penggunaan.

### UNIT OUTDOOR

Gejala		Penyebab
Tidak beroperasi	Bila daya dihidupkan dengan cepat.	Pengoperasian tidak berjalan selama kurang lebih 3 menit pertama karena perlindungan arus kompresor dihidupkan.
	Bila pengoperasian dihentikan dan segera dilanjutkan.	
Suara	Suara sering terdengar dalam mode pemanasan.	Selama operasi penghilangan bunga es
Uap	Uap sering timbul dalam mode pemanasan.	
Bila dimatikan menggunakan remote control, kipas unit outdoor terkadang beroperasi sebentar meskipun kompresor outdoor telah dimatikan.		Perputaran kipas melancarkan pengoperasian.



## PERIKSA SEBELUM PRODUK DISERVIS

Gejala	Penyebab	Solusi
Penyejuk ruangan tidak berjalan sama sekali meskipun daya telah dihidupkan.	Listrik padam atau setelah listrik padam	Tekan kembali tombol pengoperasian ON/OFF (AKTIF/TIDAK AKTIF) di unit remote control.
	Tombol pengoperasian diatur ke tidak aktif.	<ul style="list-style-type: none"> <li>• Hidupkan daya jika pemutus dimatikan.</li> <li>• Jika pemutus terjatuh, hubungi dealer dan jangan hidupkan.</li> </ul>
	Sekring meledak.	Jika meledak, hubungi dealer.
Performa pendinginan atau pemanasan buruk	Celah aliran masuk atau keluaran unit indoor dan outdoor tersumbat debu atau benda asing.	Bersihkan debu atau buang benda asing.
	Kecepatan angin diatur ke "Low" (Rendah).	Ubah menjadi "High" (Tinggi) atau "Strong" (Kuat).
	Pengaturan suhu tidak sesuai	Lihat "TIPS HEMAT ENERGI".
	Ruangan terkena sinar matahari langsung dalam mode pendinginan.	
	Pintu dan/atau jendela terbuka.	
	Penyaring udara tersumbat.	Lihat "PEMELIHARAAN DAN PEMBERSIHAN".
	Terlalu banyak sumber panas di ruangan dalam mode pendinginan.	Gunakan sumber panas minimum dalam jangka waktu singkat.
	Terlalu banyak orang di ruangan dalam mode pendinginan.	Turunkan pengaturan suhu atau ubah menjadi "High" (Tinggi) atau "Strong" (Kuat).

Jika penyejuk ruangan tetap tidak berfungsi dengan baik meskipun hal yang dijelaskan di atas telah diperiksa, hentikan pengoperasian dan matikan daya. Selanjutnya, hubungi dealer dan berikan nomor seri serta laporkan gejalanya. Jangan perbaikan sendiri penyejuk ruangan karena sangat berbahaya bagi Anda. Laporkan juga jika tanda peringatan  dan huruf E, F, H, L, P yang disertai angka ditampilkan di LCD unit remote control.

## TIPS HEMAT ENERGI

### Larangan

- **Jangan halangi aliran masuk dan keluaran udara pada unit. Jika terhalang, unit tidak akan berfungsi dengan baik dan dapat rusak.**
- Jangan langkarkan sinar matahari langsung masuk ke ruangan. Gunakan pelindung matahari, tirai, atau gorden. Jika dinding dan langit-langit ruangan panas terkena sinar matahari, diperlukan waktu lebih lama hingga ruangan terasa sejuk.

### Anjuran

- Jaga selalu kebersihan penyaring udara. (Lihat "PEMELIHARAAN DAN PEMBERSIHAN".) Penyaring yang tersumbat akan mengganggu performa unit.
- Agar kesejukan udara terjaga, tutup jendela, pintu, dan celah lainnya.

### CATATAN

#### Jika listrik padam saat unit berjalan

Jika aliran daya unit terputus untuk sementara waktu, unit akan secara otomatis melanjutkan pengoperasian setelah listrik menyala kembali menggunakan pengaturan yang sama seperti sebelum listrik padam.

# SPECIFICATIONS

## ■ Wall Mounted (K2 type)

Model Name		S-15MK2E5A	S-22MK2E5A	S-28MK2E5A	S-36MK2E5A	
Power Source		220 / 230 / 240 V ~50 / 60 Hz				
Cooling capacity	kW	1.5	2.2	2.8	3.6	
	BTU / h	5,100	7,500	9,600	12,300	
Heating capacity	kW	1.7	2.5	3.2	4.2	
	BTU / h	5,800	8,500	10,900	14,300	
Sound Pressure level	High	dB(A)	34	36	37	40
	Medium	dB(A)	32	33	34	36
	Low	dB(A)	29	29	29	29
Sound Power level	High	dB(A)	49	51	52	55
	Medium	dB(A)	47	48	49	51
	Low	dB(A)	44	44	44	44
Unit Dimensions (HxWxD)	mm	290x870x214	290x870x214	290x870x214	290x870x214	
Net weight	kg	9	9	9	9	

## ■ 4-Way Cassette 60x60 (Y2 type)

Model Name		S-15MY2E5A	S-22MY2E5A	S-28MY2E5A	S-36MY2E5A	
Power Source		220 / 230 / 240 V ~50 / 60 Hz				
Cooling capacity	kW	1.5	2.2	2.8	3.6	
	BTU / h	5,100	7,500	9,600	12,300	
Heating capacity	kW	1.7	2.5	3.2	4.2	
	BTU / h	5,800	8,500	10,900	14,300	
Sound Pressure level (C/H)	High	dB(A)	34/34	35/35	35/35	36/36
	Medium	dB(A)	31/31	31/31	31/31	32/32
	Low	dB(A)	25/25	25/25	25/25	26/26
Sound Power level (C/H)	High	dB(A)	49/49	50/50	50/50	51/51
	Medium	dB(A)	46/46	46/46	46/46	47/47
	Low	dB(A)	40/40	40/40	40/40	41/41
Unit Dimensions (HxWxD)*	mm	319x700x700* <sup>1</sup> 319x625x625* <sup>2</sup>	319x700x700* <sup>1</sup> 319x625x625* <sup>2</sup>	319x700x700* <sup>1</sup> 319x625x625* <sup>2</sup>	319x700x700* <sup>1</sup> 319x625x625* <sup>2</sup>	
Net weight*	kg	20.4	20.4	20.4	20.4	

Model Name		S-45MY2E5A	S-56MY2E5A	
Power Source		220 / 230 / 240 V ~50 / 60 Hz		
Cooling capacity	kW	4.5	5.6	
	BTU / h	15,400	19,100	
Heating capacity	kW	5.0	6.3	
	BTU / h	17,100	21,500	
Sound Pressure level (C/H)	High	dB(A)	38/38	40/40
	Medium	dB(A)	34/34	37/37
	Low	dB(A)	28/28	34/34
Sound Power level (C/H)	High	dB(A)	53/53	55/55
	Medium	dB(A)	49/49	52/52
	Low	dB(A)	43/43	49/49
Unit Dimensions (HxWxD)*	mm	319x700x700* <sup>1</sup> 319x625x625* <sup>2</sup>	319x700x700* <sup>1</sup> 319x625x625* <sup>2</sup>	
Net weight*	kg	20.4	20.4	

\* Values include the dimension and weight of an optional ceiling panel.  
<sup>1</sup> Panel Model No. CZ-KPY3A  
<sup>2</sup> Panel Model No. CZ-KPY3B

# SPECIFICATIONS

## ■ Mini (LE1 type) (Single-phase)

Model Name		U-4LE1E5	U-5LE1E5	U-6LE1E5
Power Source		220 / 230 / 240 V, ~50 Hz		
Cooling capacity	kW	12.1	14.0	15.5
	BTU / h	41,300	47,800	52,900
Heating capacity	kW	12.5	16.0	18.0
	BTU / h	42,700	54,600	61,400
Sound Pressure Level (C/H)	dB(A)	50/52	51/53	52/55
Sound Power Level (C/H)	dB(A)	68/70	69/71	70/73
Unit Dimensions (H×W×D)	mm	1330×940×340		
Net weight	kg	104	104	104

## ■ Mini (LE1 type) (3-phase)

Model Name		U-4LE1E8	U-5LE1E8	U-6LE1E8
Power Source		380 / 400 / 415 V, 3N ~50 Hz		
Cooling capacity	kW	12.1	14.0	15.5
	BTU / h	41,300	47,800	52,900
Heating capacity	kW	12.5	16.0	18.0
	BTU / h	42,700	54,600	61,400
Sound Pressure Level (C/H)	dB(A)	50/52	51/53	52/55
Sound Power Level (C/H)	dB(A)	68/70	69/71	70/73
Unit Dimensions (H×W×D)	mm	1330×940×340		
Net weight	kg	103	103	103

# SPECIFICATIONS

## ■ 2WAY (ME1 type)

Model Name		U-8ME1E81	U-10ME1E81	U-12ME1E81	U-14ME1E81	U-16ME1E81
Power Source		380 / 400 / 415 V, 3N ~50 Hz				
Cooling capacity	kW	22.4	28.0	33.5	40.0	45.0
	BTU / h	76,500	95,600	114,300	136,500	153,600
Heating capacity	kW	25.0	31.5	37.5	45.0	50.0
	BTU / h	85,300	107,500	128,000	153,600	170,600
Sound Pressure level	dB(A)	56.5	59.0	61.0	62.0	62.0
Sound Power level	dB(A)	71.0	73.5	75.5	76.5	76.5
Unit Dimensions (H×W×D)	mm	758×770×930	1758×770×930	1758×770×930	1758×1000×930	1758×1000×930
Net weight	kg	234	234	281	309	309

Model Name		U-18ME1E81	U-20ME1E81
Power Source		380 / 400 / 415 V, 3N ~50 Hz	
Cooling capacity	kW	50.0	56.0
	BTU / h	170,600	191,100
Heating capacity	kW	56.0	63.0
	BTU / h	191,100	215,000
Sound Pressure level	dB(A)	60.0	63.0
Sound Power level	dB(A)	74.5	77.5
Unit Dimensions (H×W×D)	mm	1758×1540×930	1758×1540×930
Net weight	kg	421	421

# SPECIFICATIONS

## ■ 3WAY (MF2 type)

Model Name		U-8MF2E8	U-10MF2E8	U-12MF2E8	U-14MF2E8
Power Source		380 / 400 / 415 V, 3N ~50 Hz			
Cooling capacity	kW	22.4	28.0	33.5	40.0
	BTU / h	76,500	95,600	114,300	136,500
Heating capacity	kW	25.0	31.5	37.5	45.0
	BTU / h	85,300	107,500	128,000	153,600
Sound Pressure level	dB(A)	57.0	59.0	61.0	62.0
Sound Power level	dB(A)	71.5	73.5	75.5	76.5
Unit Dimensions (H×W×D)	mm	1758×1000×930	1758×1000×930	1758×1000×930	1758×1000×930
Net weight	kg	269	269	314	322

Model Name		U-16MF2E8
Power Source		380 / 400 / 415 V, 3N ~50 Hz
Cooling capacity	kW	45.0
	BTU / h	153,600
Heating capacity	kW	50.0
	BTU / h	170,600
Sound Pressure level	dB(A)	62.0
Sound Power level	dB(A)	76.5
Unit Dimensions (H×W×D)	mm	1758×1000×930
Net weight	kg	322

# SPECIFICATIONS

CARACTÉRISTIQUES / ESPECIFICACIONES / TECHNISCHE DATEN / SPECIFICHE / SPECIFICATIE / ESPECIFICAÇÕES / ΠΡΟΔΙΑΓΡΑΦΕΣ / СПЕЦИФИКАЦИИ

English	Français	Español	Deutsch
4-Way Cassette 60x60 (Y2 type)	Cassette 4 voies 60x60 (Type Y2)	Cassette de 4 vías 60x60 (tipo Y2)	4-Weg Kasette 60 x 60 (Typ Y2)
Wall Mounted (K2 type)	Monté au mur (Type K2)	Montado en pared (tipo K2)	Wandmontage (Typ K2)
Mini (LE1 type)	Mini (Type LE1)	Mini (tipo LE1)	Mini (Typ LE1)
2WAY(ME1 type)	2WAY (Type ME1)	2WAY (tipo ME1)	2WAY (Typ ME1)
3WAY(MF2 type)	3WAY (Type MF2)	3WAY (tipo MF2)	3WAY (Typ MF2)

English	Italiano	Nederlands	Português
4-Way Cassette 60x60 (Y2 type)	A cassetta a 4 vie 60x60 (tipo Y2)	4-weg cassette 60x60 (type Y2)	Cassete de 4 vias 60x60 (Tipo Y2)
Wall Mounted (K2 type)	Con montaggio a parete (tipo K2)	Wandmodel (K2)	Montagem na parede (Tipo K2)
Mini (LE1 type)	Mini (tipo LE1)	Mini (type LE1)	Mini (Tipo LE1)
2WAY(ME1 type)	2WAY (tipo ME1)	2WAY (type ME1)	2WAY (Tipo ME1)
3WAY(MF2 type)	3WAY (tipo MF2)	3WAY (type MF2)	3WAY (Tipo MF2)

English	Ελληνική	Български
4-Way Cassette 60x60 (Y2 type)	Κασέτας 4-δρομο 60x60 (Τύπος Y2)	4-пътен касетен 60x60 (тип Y2)
Wall Mounted (K2 type)	Επιτοίχιο (Τύπος K2)	Стѐнен (тип K2)
Mini (LE1 type)	Mini (Τύπος LE1)	Mini (тип LE1)
2WAY(ME1 type)	2WAY (Τύπος ME1)	2WAY (тип ME1)
3WAY(MF2 type)	3WAY (Τύπος MF2)	3WAY (тип MF2)

# SPECIFICATIONS

CARACTÉRISTIQUES / ESPECIFICACIONES / TECHNISCHE DATEN / SPECIFICHE / SPECIFICATIE / ESPECIFICAÇÕES / ΠΡΟΔΙΑΓΡΑΦΕΣ / ΣΠΕЦИΦΙΚΑЦИИ

English	Français	Español	Deutsch
Model Name	Nom du modèle	Nombre del modelo	Modellbezeichnung
Power Source	Source d'alimentation	Fuente de alimentación	Spannungsquelle
Cooling Capacity	Capacité de refroidissement	Capacidad de refrigeración	Kühlleistung
Heating Capacity	Capacité de chauffage	Capacidad de calefacción	Heizleistung
Sound Pressure Level (High/Medium/Low)	Niveau de pression sonore (Haut/Moyen/Bas)	Nivel de presión acústica (alto/medio/bajo)	Schalldruckpegel (hoch/mittel/niedrig)
Sound Power Level (High/Medium/Low)	Niveau de puissance sonore (Haut/Moyen/Bas)	Nivel de potencia acústica (alto/medio/bajo)	Schalleistungspegel (hoch/mittel/niedrig)
Unit Dimensions (HxWxD; mm)*	Dimensions d'unité (HxLxP; mm)*	Dimensiones de la unidad (Alto x Largo x Ancho; mm)*	Geräteabmessungen (H x B x T [mm])*
(HxWxD: ceiling dimension)	(HxLxP: dimensions plafond)	(Alto x Largo x Ancho: dimensión del techo)	(H x B x T: Deckenmaß)
Net Weight (kg)*	Poids net (kg)*	Peso neto (kg)*	Nettogewicht (kg)*
Values include the dimension and weight of an optional ceiling panel.	Les valeurs incluent les dimensions et le poids d'un panneau de plafond en option.	Estos valores incluyen la dimensión y el peso de un panel de techo opcional.	In den Werten sind die Abmessungen und das Gewicht eines optionalen Deckenpaneels enthalten.
Panel Model No.	Panneau Modèle N°	N° de Modelo del Panel	Panel-Modell Nr.

English	Italiano	Nederlands	Português
Model Name	Modello	Modelnaam	Nome do modelo
Power Source	Fonte di alimentazione	Voeding	Fonte de alimentação
Cooling Capacity	Capacità di raffreddamento	Koelingscapaciteit	Capacidade de arrefecimento
Heating Capacity	Capacità di riscaldamento	Verwarmingscapaciteit	Capacidade de aquecimento
Sound Pressure Level (High/Medium/Low)	Livello di pressione acustica (alto/medio/basso)	Geluidsdrukniveau (hoog/normaal/laag)	Nível da pressão do som (Alto/Médio/Baixo)
Sound Power Level (High/Medium/Low)	Livello di potenza acustica (alto/medio/basso)	Geluidsvermogeniveau (hoog/normaal/laag)	Nível da potência de som (Alto/Médio/Baixo)
Unit Dimensions (HxWxD; mm)*	Dimensioni unità (AxLxP; mm)*	Afmetingen van de unit (H x B x D; mm)*	Dimensões da unidade (AxLxP; mm)*
(HxWxD: ceiling dimension)	(AxLxP: dimensione soffitto)	(H x B x D: plafondafmeting)	(AxLxP: dimensão do tecto)
Net Weight (kg)*	Peso netto (kg)*	Nettogewicht (kg)*	Peso líquido (kg)*
Values include the dimension and weight of an optional ceiling panel.	I valori comprendono le dimensioni e il peso di un pannello per soffitto opzionale.	Waarden zijn inclusief de afmetingen en het gewicht van een optioneel plafondpaneel.	Os valores incluem a dimensão e o peso de um painel de tecto opcional.
Panel Model No.	Pannello Modello N.	Panel Modelnr.	No. de modelo de Painel

English	Ελληνική	Български
Model Name	Όνομα μοντέλου	Наименование на модел
Power Source	Πηγή ισχύος	Захранване
Cooling Capacity	Δυνατότητα ψύξης	Охлаждаща мощност
Heating Capacity	Δυνατότητα θέρμανσης	Отоπλιitelна мощност
Sound Pressure Level (High/Medium/Low)	Επίπεδο πίεσης ήχου (Υψηλό/Μεσαίο/Χαμηλό)	Ниво на звуково налягане
Sound Power Level (High/Medium/Low)	Επίπεδο ισχύος ήχου (Υψηλό/Μεσαίο/Χαμηλό)	Ниво на сила на звука
Unit Dimensions (HxWxD; mm)*	Διαστάσεις μονάδας (ΥxΠxΒ, mm)*	Размери на модула (ВxШxД, mm)*
(HxWxD: ceiling dimension)	(ΥxΠxΒ: διαστάσεις οροφής)	ВxШxД: размери на тавана
Net Weight (kg)*	Καθαρό βάρος (kg)*	Нетно тегло (kg)*
Values include the dimension and weight of an optional ceiling panel.	Οι τιμές περιλαμβάνουν τις διαστάσεις και το βάρος ενός προαιρετικού πάνελ οροφής.	Стойностите включват размерите и теглото на панела за таван, който се предлага като опция.
Panel Model No.	Αρ. Πίνακας Μοντέλου	Панел Модел №

# SPECIFICATIONS ТЕХНИЧЕСКИЕ ХАРАКТЕРИСТИКИ / СПЕЦИФІКАЦІА / SPESIFIKASI

English	Русский	Українська	B.INDONESIA
4-Way Cassette 60x60 (Y2 type)	Кассетный с 4 направлениями потока 60x60 (тип Y2)	4-канальний касетний 60x60 (тип Y2)	Kaset 4 Arah 60x60 (Tipe Y2)
Wall Mounted (K2 type)	Настенный (тип K2)	Настінний (тип K2)	Pemasangan di Dinding (Tipe K2)
Mini (LE1 type)	Mini (тип LE1)	Mini (тип LE1)	Mini (Tipe LE1)
2WAY(ME1 type)	2WAY (тип ME1)	2WAY (ME1)	2WAY (Tipe ME1)
3WAY(MF2 type)	3WAY (тип MF2)	3WAY (MF2)	3WAY (Tipe MF2)

English	Русский	Українська	B.INDONESIA
Model Name	Название модели	Назва моделі	Nama Model
Power Source	Источник питания	Джерело живлення	Catu Daya
Cooling Capacity	Мощность охлаждения	Охолоджувальна здатність	Kapasitas Pendinginan
Heating Capacity	Мощность обогрева	Нагрівальна здатність	Kapasitas Pemanasan
Sound Pressure Level (High/Medium/Low)	Уровень звукового давления (Высокий/Средний/Низкий)	Рівень звукового тиску (високий/середній/низький)	Tingkat Tekanan Suara (Tinggi/Sedang/Rendah)
Sound Power Level (High/Medium/Low)	Уровень звуковой мощности (Высокий/Средний/Низкий)	Рівень потужності звуку (високий/середній/низький)	Tingkat Daya Suara (Tinggi/Sedang/Rendah)
Unit Dimensions (HxWxD; mm)*	Размеры аппарата (ВxШxГ; мм)*	Розміри пристрою (ВxШxГ; мм)*	Dimensi Unit (PxLxT; mm)*
(HxWxD: ceiling dimension)	(ВxШxГ: размеры потолка)	(ВxШxГ: розмір стелі)	(PxLxT:dimensi langit-langit)
Net Weight (kg)*	Вес нетто (kg)*	Вага нетто (kg)*	Berat Bersih (kg)*
Values include the dimension and weight of an optional ceiling panel.	Значения включают размеры и вес дополнительной потолочной панели.	Кількісні дані включають відомості про розмір і вагу стельової панелі, яка продається окремо.	Nilai mencakup dimensi dan berat panel plafon opsional.
Panel Model No.	Номер модели панели	Номер моделі панелі	Nomor Model Panel



Declaration of Conformity with the requirements of the e-waste (Management and Handling) Rules, 2011

(adopted by Notification S.O.1035(E) of Ministry of Environment and Forests)

The Product is in conformity with the requirements of Rule 13 of the e-waste Rules.

The content of hazardous substance with the exemption of the applications listed in SCHEDULE II of the e-waste Rules:

1. Lead (Pb) – not over 0.1% by weight;
2. Cadmium (Cd) – not over 0.01% by weight;
3. Mercury (Hg) – not over 0.1% by weight;
4. Hexavalent chromium ( $\text{Cr}^{6+}$ ) – not over 0.1% by weight;
5. Polybrominated biphenyls (PBBs) – not over 0.1% by weight;
6. Polybrominated diphenyl ethers (PBDEs) – not over 0.1% by weight.



For the purpose of recycling to facilitate effective utilization of resources, please return this product to a nearby authorized collection center, registered dismantler or recycler, or Panasonic service center when disposing of this product.

Please see the Panasonic website for further information on collection centers, etc.

<http://www.panasonic.com/in/corporate/sustainability/panasonic-india-i-recycle-program.html>

**Panasonic Corporation**

Website: <http://panasonic.net/>

© Panasonic Corporation 2014

Printed in Malaysia

Authorized representative in EU Panasonic Testing Centre Panasonic Marketing Europe GmbH Winsbergring 15, 22525 Hamburg, Germany
---

F569612  
BE1213-10914